122° EXPOSICION INTERNACIONAL DE GANADERIA, AGRICULTURA E INDUSTRIA

Organizada por la Sociedad Rural Argentina

C R O N O G R A M A D E A C T I V I D A D E S

LUNES 28 de JULIO

Desde las 2.00 hasta las 9.00 hs. INGRESO DE EJEMPLARES
10.00 hrs. JURA DE ADMISIÓN

MARTES 29 de JULIO

14.30 hrs. JURA DE CLASIFICACIÓN
Nota : Se dará comienzo a la Jura de Clasificación de las siguientes categorías: Campeonatos: Machos Cabestro, Montados y Hembras Cabestro.

MIÉRCOLES 30 de JULIO

9.00 a 13.00 hrs. JURA DE CLASIFICACIÓN
Nota : Se dará comienzo a la Jura de Clasificación con los Campeonatos de las categorías Hembras Montadas.
14.00 hrs. GRANDES CAMPEONES MACHO y HEMBRA de la raza.

JUEVES 31 de JULIO

14.00 hrs. REUNION DE DELEGADOS ZONALES
Pabellón Ocre - Sala de Asociaciones.
17.00 hrs. CONFERENCIA
"Inconvenientes y soluciones en los sistemas actuales de cría"
Panelistas: Dres.: Juan Llorente, Pablo Mensi, Francisco Munarriz, Julio Perkins, Eduardo Beccar Varela
Auditorio 1 A y B - 1° Piso Pabellón Blanco del Edificio del Predio Ferial.

LUNES 4 de AGOSTO

17.00 hrs. Prueba en pista central de los ejemplares que saldrán a Venta.

MARTES 5 de AGOSTO

14.30 hrs. VENTAS en Pista Central

1º CURSO DE PETISEROS

A REALIZARSE ENTRE EL 1º y 6 DE SEPTIEMBRE

ESCUELA MILITAR DE EQUITACION

Campo de Mayo - Pcia. Buenos Aires

ORGANIZA

ASOCIACION ARGENTINA DE CRIADORES DE CABALLOS DE POLO

PATROCINA

ASOCIACION ARGENTINA DE POLO

AUSPICIAN

HEGUY HNOS & Cia SA
VETERINARIA SAN MARTIN

SECRETARIA DE AGRICULTURA, GANADERIA, PESCA Y ALIMENTOS
DIRECCION DE ACTIVIDADES HÍPICAS

TEMPORADA DE EXPOSICIONES Y REMATES 2008

- **Exposición y Venta de la Sociedad Rural de Río Cuarto**
Del 10 al 14 de Septiembre.
CIERRE DE INSCRIPCIONES - Ante la Sociedad Rural de Río Cuarto
Informes e Inscripciones: Tel.: 0358-4646691
e-mail: sruralrc@arnet.com.ar
- **Exposición Rural de Bahía Blanca**
Último fin de semana de Septiembre.
CIERRE DE INSCRIPCIONES - Ante la Sociedad Rural de Bahía Blanca
Informes e Inscripciones: Tel.: 0291-4886911
www.srbb.com.ar sociedadrural@srbb.com.ar
- **Exposición Rural de Coronel Suárez**
Segundo fin de semana de Octubre.
CIERRE DE INSCRIPCIONES - Ante la Sociedad Rural de Coronel Suárez
Informes e Inscripciones : Tel.: 02926-422215
email: rolmedo@infovia.com.ar
- **Exposición Rural de Trenque Lauquen**
Primer fin de semana de Noviembre.
CIERRE DE INSCRIPCIONES - Ante la Soc.Rural de Trenque Lauquen
Informes e Inscripciones : Tel.: 02392-430233/430937
email: ruraltl@speedy.com.ar
- **Exposición de Petisos de la Asociación Argentina de Polo**
Segundo Lunes de Noviembre.
- **Exposición de " Nuestros Caballos "**
Predio Ferial de Palermo, del 22 al 30 de Noviembre
CIERRE DE INSCRIPCIONES: LUNES 15 DE SEPTIEMBRE 2008
Ante la AACCP 011- 4326-8186/2963
e-mail: exposicionesyremates@poloargentino.com
- **Remate Selección de Primavera Auspiciado por A.A.C.C.P.**
Viernes 21 de Noviembre

*La nómina de los ejemplares que saldrán a venta, como así también el orden de salida de los mismos, serán anunciados el día martes **5 de agosto de 2008**, previo al remate.*

Las referencias sobre los animales expuestos han sido proporcionados por sus respectivos propietarios, por lo que la AACCP y la firma martillera no tienen responsabilidad sobre posibles errores u omisiones en el contenido de los mismos.

RAZA POLO ARGENTINO

Inscriptos en los Registros Genealógicos de la Sociedad Rural Argentina

Todos los reproductores inscriptos de la raza, están consignados a la firma:
HEGUY HNOS. Y CIA. S.A.C.

MACHOS

CAMPEONATO CABESTRO

1^A CATEGORÍA

Nacidos del 1° de Abril de 2006 al 30 de Junio de 2007.

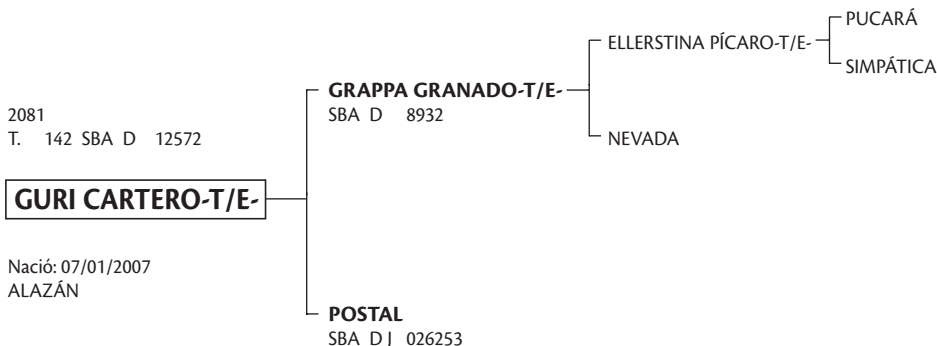

EXPOSITOR: MERLOS SANCHEZ, SEBASTIÁN

ELLERSTINA PÍCARO-T/E-: Gran Campeón Macho Exposición Rural de Palermo 1998. 1er. Premio y Campeón de Categoría Exposición Rural de Palermo 1998.

SIMPÁTICA: Mejor Ejemplar por Tipo y Aptitud Abierto del Hurlingham Club 1995.

2083
T. 57 SBA P 12513

MALAPATA FOGOSO-T/E-

Nació: 18/12/2006
ZAINO

DANZING FIRE
SBA P 10012

LODE ———— [MR. PROSPECTOR
GRAND LUXE
DANZING NAVY — [POLISH NAVY
SLEW JEUNE FILLE

CHAPA YAMILA-T/E-
SBA P J 023989

PERUGINO (SPC) — [SOUTHERN HALO
PLEAMARD
CANOSA ———— [EL BACK
HORQUETITA

EXPOSITOR: MALAPATA S.A.

Premios obtenidos:

CHAPA YAMILA: 3er. Premio de Categoría Exposición Rural de Palermo 2003. 1er. Premio y Campeón de Categoría Exposición Rural de Palermo 2004. 2do. Premio y Reservado Campeón de Categoría Exposición Petisos Asoc. Arg. de Polo 2004. Mejor Producto Jugador Inscripto P. A. Copa Horacio A. y Gonzalo Heguy - Club Chapaleufú 2005.

2084
T. 178 SBA P 11635

RE TOTIN-T/E-

Nació: 02/12/2006
ALAZÁN

ABSOLUTO
SBA P 8700

MUTAKDDIM ——— [SEEKING THE GOLD
OSCILLATE
ALSACIA ———— [LOGICAL
ALWAYS TRACKS

RE SARPADA
SBA P 020757

SPORT HALO ——— [SOUTHERN HALO
MAHINA
SISMICA ———— [SNOW PARAMOUNT
ALEXITA (EL CALIFA)

EXPOSITOR: CORTI MADERNA, NICOLÁS

2085
T. 6-31 SBA P 11858

MAL PASO 6-31 REFUCILO

Nació: 18/11/2006
ZAINO

ELLERSTINA BENGALITO-T/E-
SBA P 7677

MODERN LOVE ——— [SOUTHERN HALO
MASTERFUL
YTACUA BENGALITA — [INDULTO
BENGALA

QUEMADITA
SBA D J 026724

OJO EL NEGRO (SPC)
CHANTA(VICENCIO)

EXPOSITOR: POLO PONY S.A.

Premios obtenidos:

ELLERSTINA BENGALITO: 3er. Premio de Categoría Exposición Rural de Palermo 2003

YTACUÁ BENGALITA: 4to. Premio de Categoría Exposición Rural de Palermo 1992. Gran Campeón Hembra y 1er. Premio de Categoría Exposición Rural de Palermo 1993. Gran Campeón Hembra 2da. Exposición de la AACCP 1995. Mejor Producto Jugador Inscripto P. A. Campeonato Argentino Abierto 1998.

INDULTO: Ranking de Padrillos 1995.

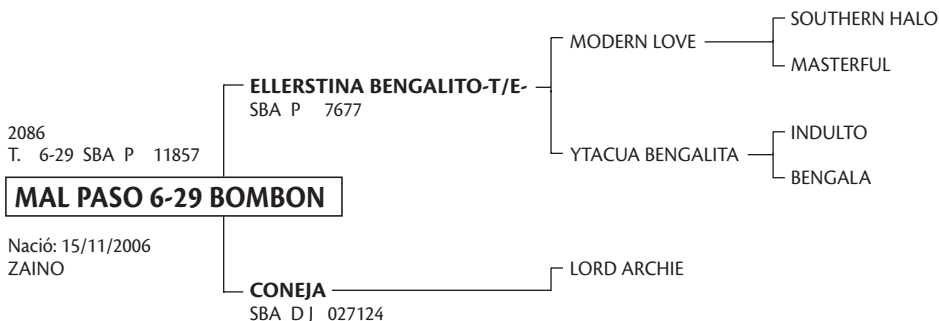

EXPOSITOR: POLO PONY S.A.

Premios obtenidos:

ELLERSTINA BENGALITO: 3er. Premio de Categoría Exposición Rural de Palermo 2003

YTACUÁ BENGALITA: 4to. Premio de Categoría Exposición Rural de Palermo 1992. Gran Campeón Hembra y 1er. Premio de Categoría Exposición Rural de Palermo 1993. Gran Campeón Hembra 2da. Exposición de la AACCP 1995. Mejor Producto Jugador Inscripto P. A. Campeonato Argentino Abierto 1998.

INDULTO: Ranking de Padrillos 1995.

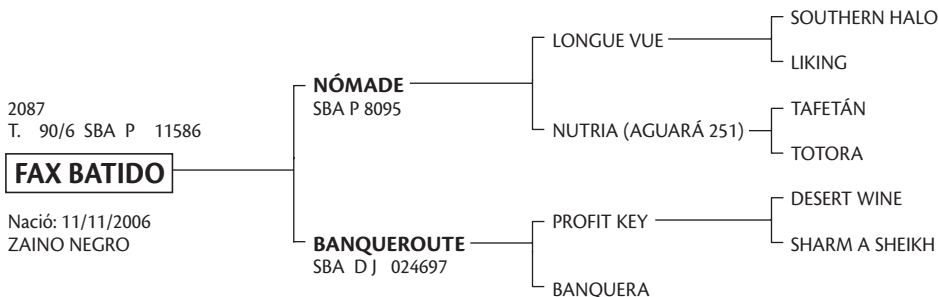

CRIADOR: ANZORREGUY, MARGARITA MOLINE O'CONNOR DE

EXPOSITOR: LA MANADA S.A.

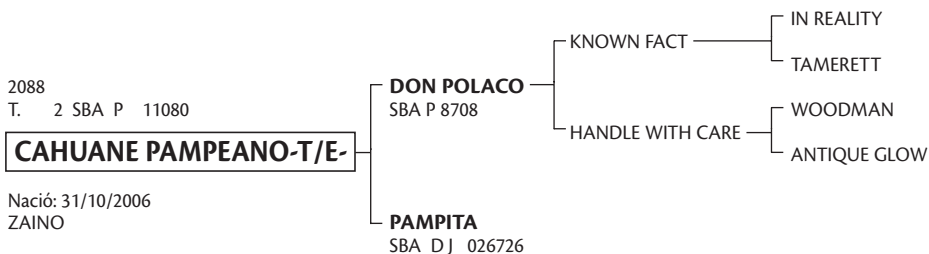

EXPOSITOR: GANDARA, MARIA MARTA DE LAS CARRERAS DE

2089
T. 32 SBA D 12490

BOMBONCITO INTRÉPIDO-T/E

Nació: 22/10/2006
ALAZÁN

POLO SOL PURO-T/E-
SBA DJ 5104

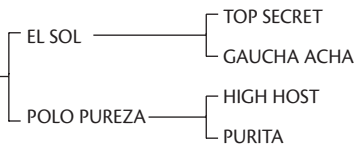

IRAÑUELA
SBA DJ 028262

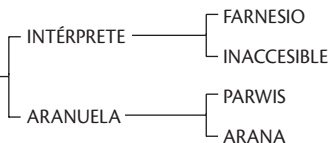

EXPOSITOR: ADORNO, RAUL

POLO SOL PURO-T/E-: 3er. Premio Exposición Petisos Asoc. Arg. de Polo 1999. Reservado Campeón de Categoría Exposición Rural de Palermo 1998. 2do. Premio de Categoría Exposición Rural de Palermo 1998.

EL SOL: Ranking de Padrillos 1998, 1999 y 2002.

POLO PUREZA: Mejor Producto Jugador Inscripto P. A. Campeonato Argentino Abierto 1993.

2090
T. 42 SBA P 12557

ARROBA SAMUEL-T/E-

Nació: 13/10/2006
ZAINO

RIVER SLANEY
SBA P 6801

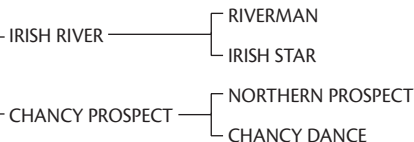

SAMANTA (SPC)
SBA DJ 026963

EXPOSITOR: NOVILLO ASTRADA, MIGUEL

2091
T. 33/6 SBA P 12429

FAX SAN LORENZO

Nació: 02/10/2006
ALAZÁN

NÓMADE
SBA P 8095

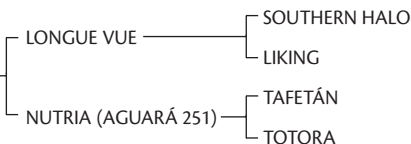

FAX LA SONRISA
SBA P 022721

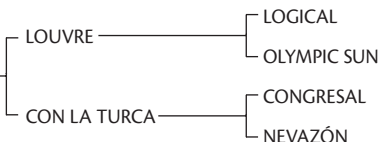

CRIADOR: ANZORREGUY, MARGARITA MOLINE O'CONNOR DE

EXPOSITOR: LA MANADA S.A.

2092
T. 1025 SBA P 11742

ANAY SUR PUCHO

Nació: 28/07/2006
ZAINO

CHAPA SUCESO-T/E-
SBA P 7630

SERÁS TUERTO ——— RUTILÍN
CABANE
HISTORIA ——— MACK

CHAPA CARLITA-T/E-
SBA P 025356

CAPO MÁXIMO ——— FARNESIO
CAPA CHOCHI
CARLA

EXPOSITOR: ANAY SUR S.A.

Premios obtenidos:

HISTORIA: Mejor Ejemplar por Tipo y Aptitud, Abierto Asociación Argentina de Jugadores de Polo 1998.

CAPO MÁXIMO: Ranking de padrillos 2000 y 2001.

CARLA: Mejor Ejemplar por Tipo y Aptitud, Abierto del Hurlingham Club 1996.

2093
T. 2 SBA P 10645

DONOSA MUÑECO

Nació: 01/04/2006
ALAZÁN

CHAPA CLARITO-T/E-
SBA P 5756

CAPO MÁXIMO ——— FARNESIO
CAPA CHOCHI
SERÁS CANDELA ——— RUTILÍN
CABANE

MUÑECA (SPC)
SBA DJ 028502

EXPOSITOR: USANDIVARAS, MARCELO

Premios obtenidos:

CHAPA CLARITO-T/E-: Gran Campeón Macho Exposición Rural de Palermo 1999. 1er. Premio y Campeón de Categoría Exposición Rural de Palermo 1999.

CAPO MÁXIMO: Ranking de Padrillos 2000 y 2001.

SERÁS CANDELA: Mejor Ejemplar por Tipo y Aptitud Abierto Tortugas Country Club 1994. Mejor Ejemplar por Tipo y Aptitud Abierto del Jockey Club 1995.

CAMPEONATO DOS AÑOS

2ª CATEGORÍA

Nacidos del 1º de Julio de 2005 al 31 de Marzo de 2006

MONTADOS

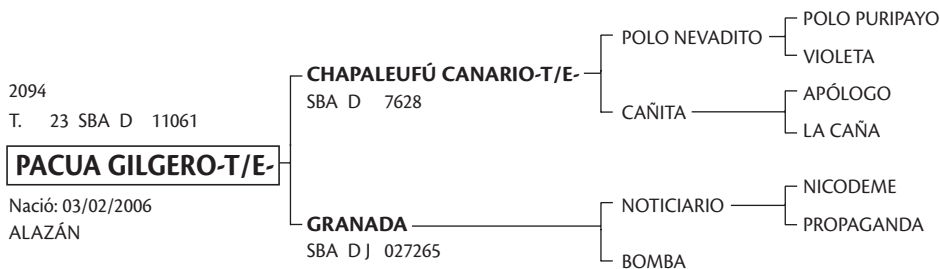

CRIADOR: LAGOS MARMOL, JUAN

EXPOSITOR: LA AGROPECUARIA S.A.

Premios obtenidos:

POLO NEVADITO: Reservado Gran Campeón Macho, Reservado Campeón de Categoría y 2do. Premio de Categoría Exposición Rural de Palermo 1996. Gran Campeón Macho 3ra. Exposición de LaAACCP 1996. Gran Campeón Macho Exposición Petisos Asoc. Arg. de Polo 1998. Reservado Gran Campeón Macho Exposición Petisos Asoc. Arg. de Polo 2000. Reservado Campeón de Categoría Exposición Rural de Palermo 2001. 2do. Premio de Categoría Exposición Rural de Palermo 2001. Ranking de Padrillos 2003, 2004, 2005, 2006 y 2007.

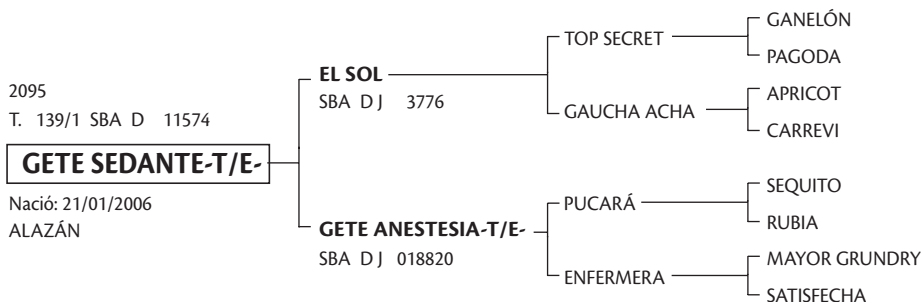

CRIADOR: SUC. DE GONZALO JUAN TANOIRA

EXPOSITOR: CRIA TANOIRA S.C.

Premios obtenidos:

EL SOL: Ranking de Padrillos 1998, 1999 y 2002.

GETE ANESTESIA: 2do. Premio de Categoría y Reservado Campeón de Categoría Exposición Rural de Palermo 1999. Mejor Producto Jugador Inscripto P. A. Copa Cámara de Diputados 2002.

ENFERMERA: Mejor Ejemplar por Tipo y Aptitud Copa Cámara de Diputados 1994.

2096
T. 590 SBA D 11169

YTACUA EXTRANJERO-T/E-

Nació: 03/01/2006
ALAZÁN

YTACUA BENGALI-T/E-
SBA D 6036

INDULTO — LILOY
 — ISOLINA
BENGALA — TAMAL
 — BAILARINA

YTACUA EXTRANJERA
SBA DJ 017028

INDULTO — LILOY
 — ISOLINA
GRINGA

EXPOSITOR: RIVADENEIRA HUGO

Premios obtenidos:

YTACUÁ BENGALÍ: 2do. Premio de Categoría y Reservado Campeón de Categoría Exposición Rural de Palermo 2002. 2do. Premio de Categoría Exposición y Reservado Campeón de Categoría Exposición Rural de Palermo 2003.

INDULTO: Ranking de Padrillos 1995.

2097
T. 30/1 SBA D 11476

GETE MARISCAL-T/E-

Nació: 02/01/2006
ALAZÁN

AIKEN CURA
SBA DJ 4725

ALMA DE BACAN — CROWN THY GOOD
 — TYRANNIE
LADY NUN — LORD DIKRAN
 — LADY PRIMITIVA

MARICA
SBA DJ 027822

CRIADOR: SUC. DE GONZALO JUAN TANOIRA

EXPOSITOR: CRIA TANOIRA S. C.

Premios obtenidos:

AIKEN CURA: Mejor Producto Jugador Inscripto P. A. Campeonato Argentino Abierto 2005. Copa Lady Susan Townley, Campeonato Argentino Abierto 2005 y 2006. Mejor Producto Jugador Inscripto P. A. Abierto del Hurlingham Club 2006.

2098
T. 477 SBA D 11927

DOLFINA ACIDO-T/E-

Nació: 29/12/2005
ZAINO

AIKEN CURA
SBA DJ 4725

ALMA DE BACAN — CROWN THY GOOD
 — TYRANNIE
LADY NUN — LORD DIKRAN
 — LADY PRIMITIVA

JULIA
SBA D 019022

CRIADOR: CAMBIASO, ADOLFO

EXPOSITOR: LA DOLFINA S.A.

Premios obtenidos:

AIKEN CURA: Mejor Producto Jugador Inscripto P. A. Campeonato Argentino Abierto 2005. Copa Lady Susan Townley, Campeonato Argentino Abierto 2005 y 2006. Mejor Producto Jugador Inscripto P. A. Abierto del Hurlingham Club 2006.

2099
T. 9 SBA D 11369

ROLINGA SACERDOTE-T/E-

Nació: 28/12/2005
ZAINO

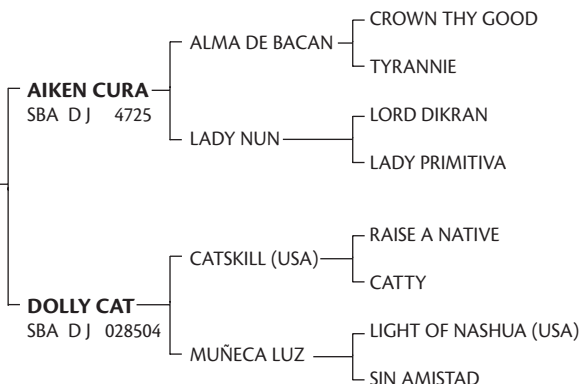

EXPOSITOR: AHUAD, NESTOR DARIO

Premios obtenidos:

AIKEN CURA: Mejor Producto Jugador Inscripto P. A. Campeonato Argentino Abierto 2005. Copa Lady Susan Townley, Campeonato Argentino Abierto 2005 y 2006. Mejor Producto Jugador Inscripto P. A. Abierto del Hurlingham Club 2006.

2100
T. 26 SBA D 10919

BOMBONCITO ALENTADOR-T/E-

Nació: 25/12/2005
ZAINO

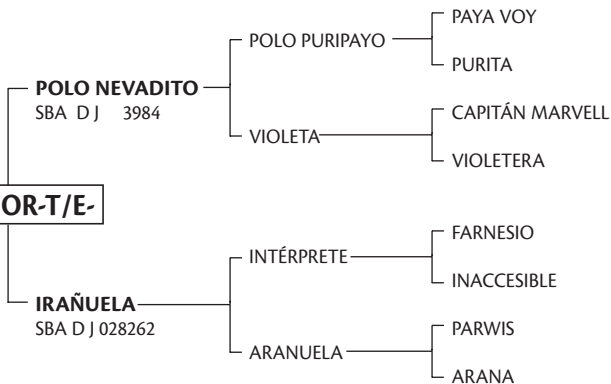

EXPOSITOR: ADORNO, RAUL

Premios obtenidos:

POLO NEVADITO: Reservado Gran Campeón Macho, Reservado Campeón de Categoría y 2do. Premio de Categoría Exposición Rural de Palermo 1996. Gran Campeón Macho 3ra. Exposición de LaAACCP 1996. Gran Campeón Macho Exposición Petisos Asoc. Arg. de Polo 1998. Reservado Gran Campeón Macho Exposición Petisos Asoc. Arg. de Polo 2000. Reservado Campeón de Categoría Exposición Rural de Palermo 2001. 2do. Premio de Categoría Exposición Rural de Palermo 2001. Ranking de Padrillos 2003, 2004, 2005, 2006 y 2007.

2102
T. 395 SBA D 11983

DON URBANO ROLINGA-T/E-

Nació: 09/12/2005
ZAINO

VASCO MAMBO-T/E-
SBA D 6175

POLO NEVADITO — POLO PURIPAYO
VIOLETA
BAMBA — JANTONIO
ESCARAPELA

CELOSA
SBA DJ 021780

TIME FOR DRINKS — KASTEEL
SOLICITA
VANIDOSA

CRIADOR: PIERES, ALFONSO T.
EXPOSITOR: PIERES, HERNAN

Premios Obtenidos:

VASCO MAMBO: 2do. Premio de Categoría y Reservado Campeón de Categoría Exp. Rural de Palermo 2000.

POLO NEVADITO: Reservado Gran Campeón Macho, Reservado Campeón de Categoría y 2do. Premio de Categoría Exposición Rural de Palermo 1996. Gran Campeón Macho 3ra. Exposición de LaAACCP 1996. Gran Campeón Macho Exposición Petisos Asoc. Arg. de Polo 1998. Reservado Gran Campeón Macho Exposición Petisos Asoc. Arg. de Polo 2000. Reservado Campeón de Categoría Exposición Rural de Palermo 2001. 2do. Premio de Categoría Exposición Rural de Palermo 2001. Ranking de Padrillos 2003, 2004, 2005, 2006 y 2007.

2103
T. 3 SBA P 10612

BRATTAS ABANDERADO

Nació: 08/12/2005
ALAZÁN

LORD ATTRAC
SBA P 8927

LORD HAILEY — LORD AT WAR
LITTLE HAILEY
WITCHY — FAIN
MAGIA BLANCA

FORASTERA
SBA DJ 028266

EXPOSITOR: ANNUNZIATA, STEFANIA

2104
T. 307 SBA P 12128

POLO SANTIAGUITO-T/E-

Nació: 07/11/2005
ZAINO

POLO NEVADITO
SBA DJ 3984

POLO PURIPAYO — PAYA VOY
PURITA
VIOLETA — CAPITÁN MARVELL
VIOLETERA

POLO SANTITA-T/E-
SBA P 018278

BOSSUET — BONIN
LISISTRATA
POLO PUREZA — HIGH HOST
PURITA

EXPOSITOR: HEGUY ALBERTO PEDRO

POLO NEVADITO: Reservado Gran Campeón Macho, Reservado Campeón de Categoría y 2do. Premio de Categoría Exposición Rural de Palermo 1996. Gran Campeón Macho 3ra. Exposición de LaAACCP 1996. Gran Campeón Macho Exposición Petisos Asoc. Arg. de Polo 1998. Reservado Gran Campeón Macho Exposición Petisos Asoc. Arg. de Polo 2000. Reservado Campeón de Categoría Exposición Rural de Palermo 2001. 2do. Premio de Categoría Exposición Rural de Palermo 2001. Ranking de Padrillos 2003, 2004, 2005, 2006 y 2007.

POLO PUREZA: Mejor Producto Jugador Inscripto P. A. Campeonato Argentino Abierto 1993.

2105
T. 441 SBA D 12519

DOLFINA HARRIER-T/E-

Nació: 07/11/2005
ZAINO

DOLFINA MILLONARIO-T/E-
SBA D 6521

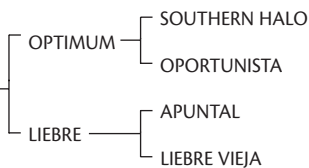

DOLFINA LAPA-T/E-
SBA DJ 024983

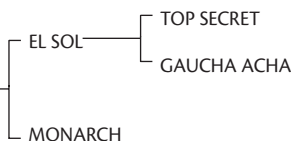

CRIADOR: CAMBIASO, ADOLFO

EXPOSITOR: LA DOLFINA S.A.

Premios obtenidos:

DOLFINA MILLONARIO-T/E- : 1er. Premio y Campeón de Categoría Exposición Rural de Palermo 2002. Campeón Macho Exposición Rural de Río Cuarto 2004.

LIEBRE: Mejor Ejemplar por Tipo y Aptitud Abierto Tortugas Country Club 1992. Mejor Ejemplar por Tipo y Aptitud Abierto Tortugas Country Club 1995.

EL SOL: Ranking de Padrillos 1998, 1999 y 2002.

2106
T. 851 SBA P 11435

CHAPA INCENDIO-T/E-

Nació: 24/10/2005
ZAINO

CHAPA BIENVENIDO AL HOTEL-T/E-
SBA P 8819

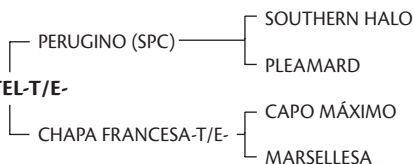

CHISPITA (Cría del Carril)
SBA D 013097

CRIADOR: ANAY SUR S.A.

EXPOSITOR: RESTREPO ARANGO, JAIME MAURICIO

Premios obtenidos:

CAPO MÁXIMO: Ranking de Padrillos 2000 y 2001.

MARSELLESA: Mejor Ejemplar por Tipo y Aptitud Campeonato Argentino Abierto 1986. Copa Lady Susan Townley, Campeonato Argentino Abierto 1988. Mejor Ejemplar por Tipo y Aptitud Campeonato Argentino Abierto 1988. Copa Lady Susan Townley, Campeonato Argentino Abierto 1992. Mejor Ejemplar por Tipo Y Aptitud Campeonato Argentino Abierto 1992.

CHISPITA: Mejor Ejemplar por Tipo y Aptitud, Abierto del Jockey Club 1992. Copa Lady Susan Townley y Mejor Ejemplar por Tipo y Aptitud, Campeonato Argentino Abierto 1993.

2107
T. 198 SBA P 10995

JASEFE CARANCHO

Nació: 19/10/2005
ALAZÁN

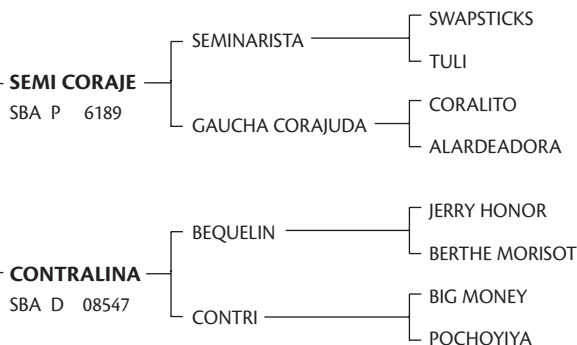

EXPOSITOR: AMADORI, JOSE LUIS

2108
T. 902 SBA P 11563

OPEN SCHEVCHENCO-T/E-

Nació: 17/10/2005
ZAINO

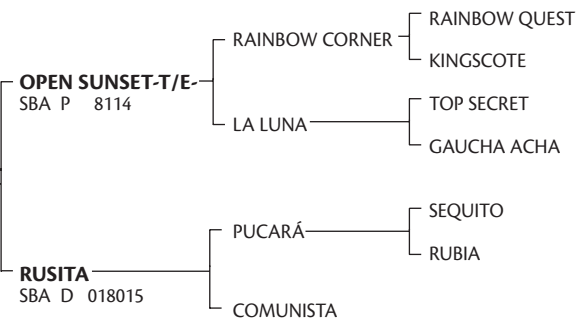

CRIADOR: ELLERSTINA S.A.

EXPOSITOR: DON ERCOLE S.A. - NEW BRIDGE EMBRIONS

Premios obtenidos:

LA LUNA: Mejor Ejemplar por Tipo y Aptitud Abierto del Hurlingham Club 1988. Mejor Ejemplar por Tipo y Aptitud Campeonato Argentino Abierto 1987 y 1990. Copa Lady Susan Townley, Campeonato Argentino Abierto 1989 y 1990.

2110
T. 1 SBA D 10610

QUPA AMANE CER

Nació: 11/10/2005
ALAZÁN

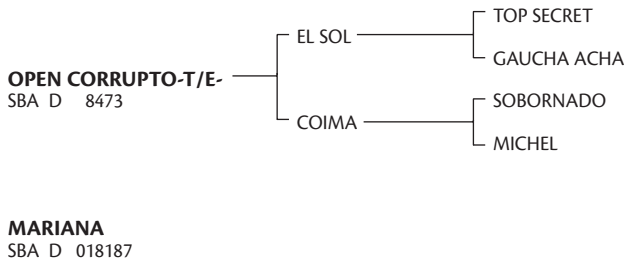

EXPOSITOR: HANG, MARIA DEL SOCORRO Z. DE

Premios obtenidos:

EL SOL: Ranking de Padrillos 1998, 1999 y 2002.

2112
T. 908 SBA P 11115

CHAPA NEMO-T/E-

Nació: 21/09/2005
ZAINO COLORADO

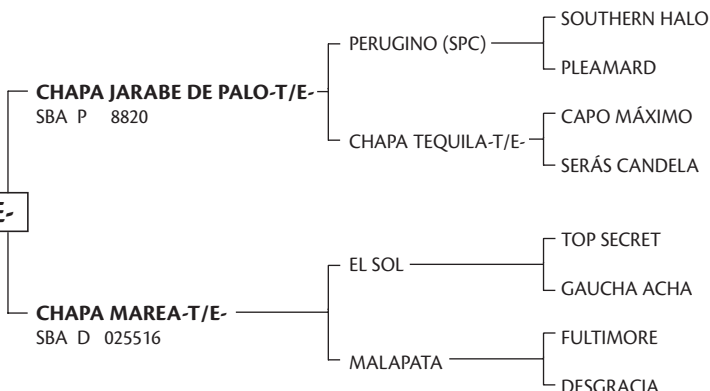

CRIADOR: ANAY SUR S.A.
EXPOSITOR: MALAPATA S.A.

Premios obtenidos:

CHAPA TEQUILA-T/E-: 1er. Premio y Campeón de Categoría Exposición Rural de Palermo 2000. 1er. Premio Campeón de Categoría y Reservado Gran Campeón Hembra Exposición Rural de Palermo 2001. Reservado Gran Campeón Hembra Exposición Petisos Asoc. Arg. de Polo 2001. Gran Campeón Hembra Exposición Petisos Asoc. Arg. de Polo 2000 y 2002.

CAPO MÁXIMO: Ranking de Padrillos 2000 y 2001.

SERÁS CANDELA: Mejor Ejemplar por Tipo y Aptitud Abierto Tortugas Country Club 1994. Mejor Ejemplar por Tipo y Aptitud Abierto del Jockey Club 1995.

EL SOL: Ranking de Padrillos 1998, 1999 y 2002.

MALAPATA: Mejor Ejemplar por Tipo y Aptitud Campeonato Argentino Abierto 1991. Mejor Ejemplar por Tipo y Aptitud Abierto Tortugas Country Club 1993.

2114
T. 87 SBA P 10517

HORNOS SAN LORENZO

Nació: 19/07/2005
ZAINO COLORADO

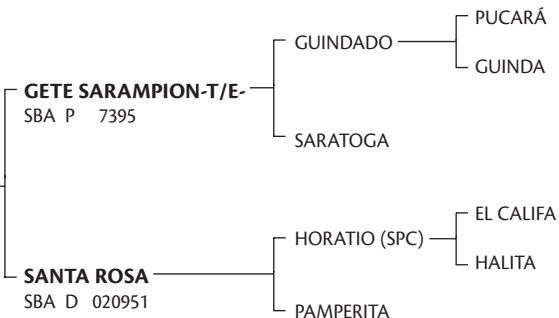

CRIADOR: REYNAL, ALEJANDRO
EXPOSITOR: POLO REYNAL - URANGA S.A.

CAMPEONATO TRES AÑOS

3ª CATEGORÍA

Nacidos del 1º de Julio de 2004 al 30 de Junio de 2005.

MONTADOS

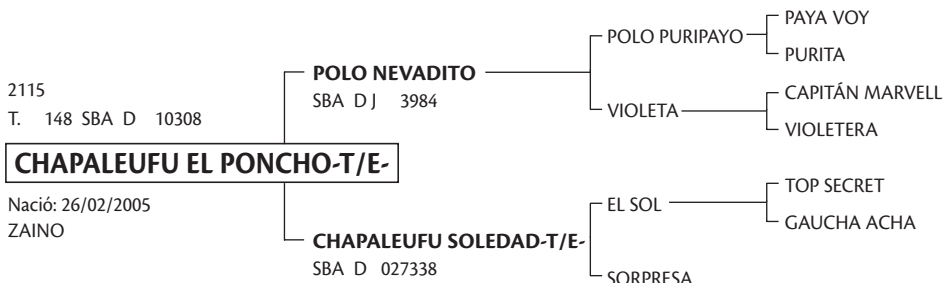

CRIADOR: HEGUY, ALBERTO

EXPOSITOR: MARTINEZ ZAVALIA (H), ROBERTO JORGE

Premios obtenidos:

POLO NEVADITO: Reservado Gran Campeón Macho, Reservado Campeón de Categoría y 2do. Premio de Categoría Exposición Rural de Palermo 1996. Gran Campeón Macho 3ra. Exposición de la AACCP 1996. Gran Campeón Macho Exposición Petisos Asoc. Arg. de Polo 1998. Reservado Gran Campeón Macho Exposición Petisos Asoc. Arg. de Polo 2000. Reservado Campeón de Categoría Exposición Rural de Palermo 2001. 2do. Premio de Categoría Exposición Rural de Palermo 2001. Ranking de Padrillos 2003, 2004, 2005, 2006 y 2007.

EL SOL: Ranking de Padrillos 1998, 1999 y 2002.

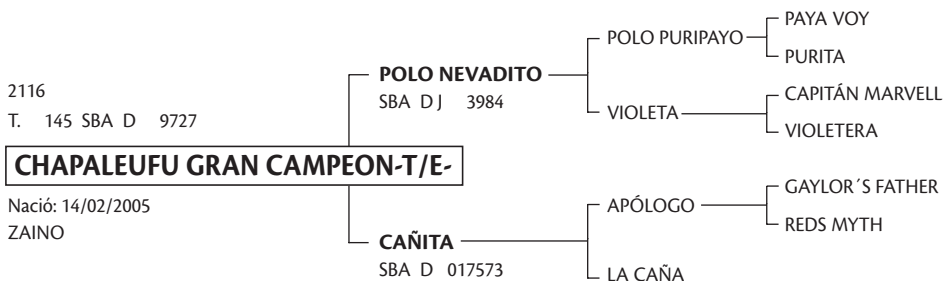

EXPOSITOR: HEGUY, ALBERTO

Premios obtenidos:

POLO NEVADITO: Reservado Gran Campeón Macho, Reservado Campeón de Categoría y 2do. Premio de Categoría Exposición Rural de Palermo 1996. Gran Campeón Macho 3ra. Exposición de la AACCP 1996. Gran Campeón Macho Exposición Petisos Asoc. Arg. de Polo 1998. Reservado Gran Campeón Macho Exposición Petisos Asoc. Arg. de Polo 2000. Reservado Campeón de Categoría Exposición Rural de Palermo 2001. 2do. Premio de Categoría Exposición Rural de Palermo 2001. Ranking de Padrillos 2003, 2004, 2005, 2006 y 2007.

2117
T. 379 SBA P 12517

DOLFINA GASISTA-T/E-

Nació: 02/02/2005
ZAINO

GETE ZORRINO-T/E-
SBA D 5786

PUCARÁ — SEQUITO
RUBIA
PINTORA — BRIBONCILLO
PINTA

DOLFINA GALESA-T/E-
SBA P 025348

SPORTIVO — LODÉ
SPORT FASHION
GAMA (SPC - USA)

CRIADOR: CAMBIASO, ADOLFO
EXPOSITOR: DON ERCOLE S.A.

2118
T. 369 SBA D 10716

DON PICARÓN-T/E-

Nació: 30/01/2005
ZAINO

ELLERSTINA PÍCARO-T/E-
SBA DJ 5416

PUCARÁ — SEQUITO
RUBIA
SIMPÁTICA — VENGO TARDE
CICATRIZ

ES CRIOLLA
SBA DJ 025820

ESCOLTADO — CINCO GRANDE
ESCOLA DO SAMBA
LA CRECIENTE — DANCING FLIGHT
CARROZA
(COMMENDATORE)

CRIADOR: DOÑA PANCHA S.R.L.
EXPOSITOR: GUILHERME SCHUNN DINIZ JUNQUEIRA, ALBERTO, JOSE EDUARDO, RONALDO DINIZ JUNQUEIRA

Premios obtenidos:

ELLERSTINA PÍCARO-T/E-: Gran Campeón Macho Exposición Rural de Palermo 1998. 1er. Premio y Campeón de Categoría Exposición Rural de Palermo 1998.

SIMPÁTICA: Mejor Ejemplar por Tipo y Aptitud Abierto del Hurlingham Club 1995.

2119
T. 118 SBA P 9621

FINO CRONOS-T/E-

Nació: 24/01/2005
ALAZÁN

WHOLENUT
SBA P 7734

SOUTHERN HALO — HALO
NORTHERN SEA
HAZELNUT — LOGICAL
NUT

OPEN XELENE-T/E-
SBA DJ 022852

PUCARÁ — SEQUITO
RUBIA
LA LUNA — TOP SECRET
GAUCHA ACHA

EXPOSITOR: NEUSS AGROPECUARIA S.A.

Premios obtenidos:

OPEN XELENE: Mejor Producto Jugador Inscripto P. A. Abierto del Jockey Club 2003.

2121

T. 349 SBA D 11106

VASCO FARAON-T/E-

Nació: 21/12/2004

ZAINO

POLO SOL PURO -T/E-
SBA DJ 5104

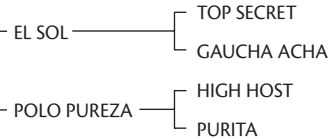

VASCA JAZZ -T/E-
SBA DJ 021600

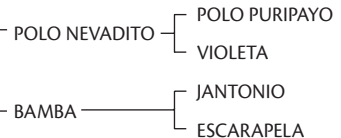

EXPOSITOR: HEGUY EDUARDO

Premios obtenidos:

POLO SOL PURO-T/E-: 3 er. Premio Exposición Petisos Asoc. Arg. de Polo 1999. Reservado Campeón de Categoría Exposición Rural de Palermo 1998. 2do. Premio de Categoría Exposición Rural de Palermo 1998.

EL SOL: Ranking de Padrillos 1998, 1999 y 2002.

POLO PUREZA: Mejor Producto Jugador Inscripto P. A. Campeonato Argentino Abierto 1993.

VASCA JAZZ: 1er. Premio y Campeón de Categoría Exposición Rural de Palermo 2002. Asoc. Arg. Polo por Aptitud Exposición Rural de Palermo 2002. Gran Campeón Hembra Exposición Rural de Palermo 2002.

POLO NEVADITO: Reservado Gran Campeón Macho, Reservado Campeón de Categoría y 2do. Premio de Categoría Exposición Rural de Palermo 1996. Gran Campeón Macho 3ra. Exposición de la AACCP 1996. Gran Campeón Macho Exposición Petisos Asoc. Arg. de Polo 1998. Reservado Gran Campeón Macho Exposición Petisos Asoc. Arg. de Polo 2000. Reservado Campeón de Categoría Exposición Rural de Palermo 2001. 2do. Premio de Categoría Exposición Rural de Palermo 2001. Ranking de Padrillos 2003, 2004, 2005, 2006 y 2007.

2122

T. 347 SBA D 11105

DOLFINA EL BOEING-T/E-

Nació: 18/12/2004

ALAZÁN

DOLFINA MILLONARIO-T/E-
SBA D 6521

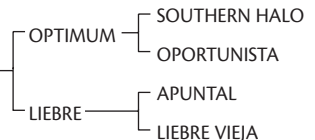

DOLFINA LAPA-T/E-
SBA DJ 024983

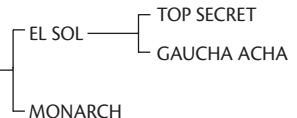

CRIADOR: CAMBIASO, ADOLFO

EXPOSITOR: LA DOLFINA S.A.

Premios obtenidos:

DOLFINA MILLONARIO-T/E- : 1er. Premio y Campeón de Categoría Exposición Rural de Palermo 2002. Campeón Macho Exposición Rural de Río Cuarto 2004.

LIEBRE: Mejor Ejemplar por Tipo y Aptitud Abierto Tortugas Country Club 1992. Mejor Ejemplar por Tipo Y Aptitud Abierto Tortugas Country Club 1995.

EL SOL: Ranking de Padrillos 1998, 1999 y 2002.

2123
T. 26 SBA P 9177

BOUBEN CARDENAL

Nació: 11/12/2004
ZAINO

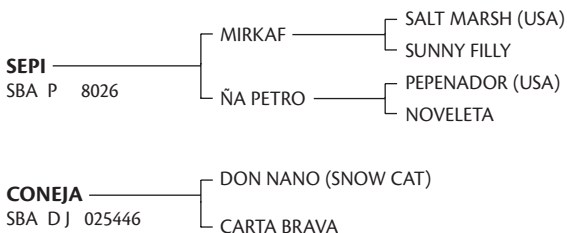

EXPOSITOR: BOURDIEU, FERNANDO

2124
T. 92 SBA P 11197

CEAPE PIMIENTO-T/E-

Nació: 12/11/2004
ZAINO

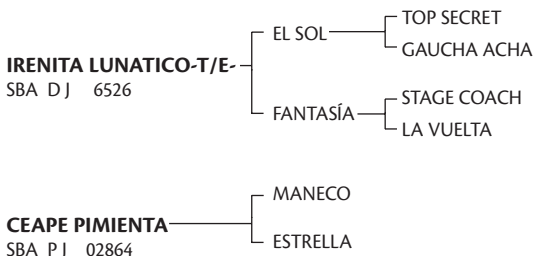

EXPOSITOR: PAZZAGLIA, CARLOS ALBERTO

Premios obtenidos:

EL SOL: Ranking de Padrillos 1998, 1999 y 2002.

FANTASÍA: Mejor Ejemplar por Tipo y Aptitud Abierto del Hurlingham Club 1999.

2125
T. 289 SBA D 12515

DOLFINA ROQUE-T/E-

Nació: 27/09/2004
ALAZÁN

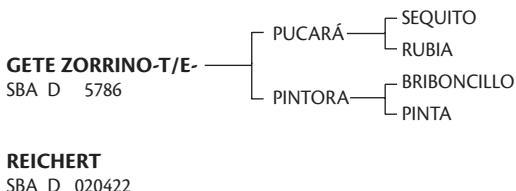

CRIADOR: CAMBIASO, ADOLFO

EXPOSITOR: DON ERCOLE S.A.

2126
T. 1 SBA P 9707

MONEDA NAPOLEON

Nació: 05/09/2004
ZAINO

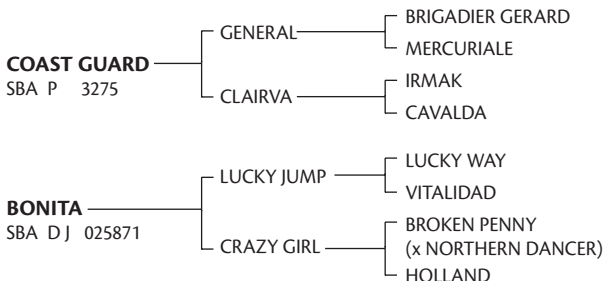

EXPOSITOR: PERES VIEYRA, ROBERTO MARTIN

CAMPEONATO CUATRO AÑOS

4ª CATEGORÍA

Nacidos del 1º de Julio de 2003 al 30 de Junio de 2004.

MONTADOS

2127

T. 64 SBA P 8606

EXTRA SORPRENDIDO

Nació: 10/12/2003

ALAZÁN

GOLITO
SBA P 5273

BATTY

BATONNIER

FAMILY SPIRIT

GOAL FESTIVAL

SNOW FESTIVAL

ATAJADA

SORPRESA

SBA D 014733

CRIADOR: CARPEGNA, MARTIN
EXPOSITOR: TALAS GRANDES S.C.A.

EXTRA SORPRENDIDO: 1 er. Premio y Campeón de Categoría Exposición Nuestros Caballos 2006.
Reservado Gran Campeón Macho Exposición Rural Bahía Blanca 2005.

CAMPEONATO CINCO AÑOS

5ª CATEGORÍA

Nacidos del 1º de Julio de 2002 al 30 de Junio de 2003.

MONTADOS

2128

T. 34 SBA D 12571

LAVINIA NAIPE -T/E-

Nació: 08/12/2002

ZAINO

ELLERSTINA PÍCARO-T/E-
SBA DJ 5416

PUCARÁ

SEQUITO

RUBIA

SIMPÁTICA

VENGO TARDE

CICATRIZ

RULETA

SBA DJ 023496

RAINBOW CORNER

RAINBOW QUEST

KINGSCOTE

RUSSIA

EXPOSITOR: ULLOA, MONICA ISLA DE

ELLERSTINA PÍCARO-T/E-: Gran Campeón Macho Exposición Rural de Palermo 1998. 1er. Premio y Campeón de Categoría Exposición Rural de Palermo 1998.

SIMPÁTICA: Mejor Ejemplar por Tipo y Aptitud Abierto del Hurlingham Club 1995.

HEMBRAS

CAMPEONATO CABESTRO

6ª CATEGORÍA

Nacidas del 1º de Abril de 2006 al 30 de Junio de 2007.

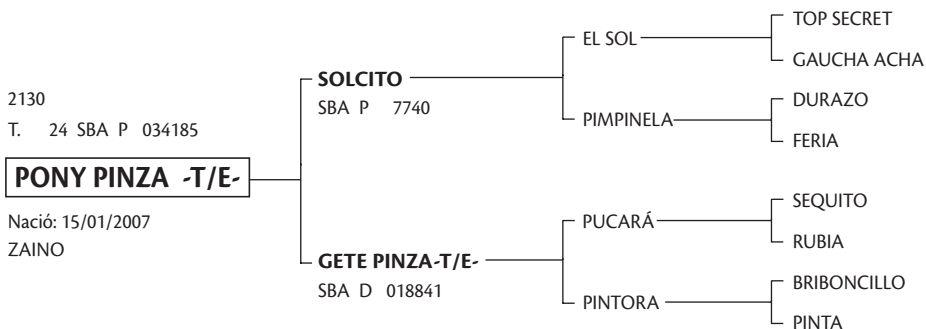

EXPOSITOR: MERLOS SANCHEZ, AGUSTIN

EL SOL: Ranking de Padrillos 1998, 1999 y 2002.

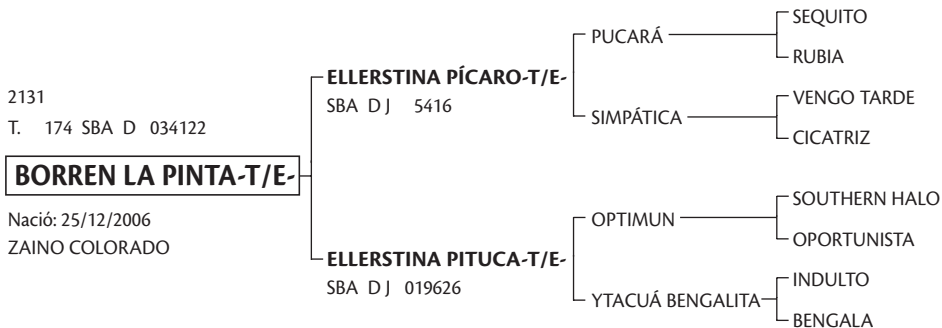

EXPOSITOR: HIGH DOOR S.A.

Premios obtenidos:

ELLERSTINA PÍCARO-T/E-: Gran Campeón Macho Exposición Rural de Palermo 1998. 1er. Premio y Campeón de Categoría Exposición Rural de Palermo 1998.

SIMPÁTICA: Mejor Ejemplar por Tipo y Aptitud Abierto del Hurlingham Club 1995.

ELLERSTINA PITUCA-T/E-: Reservado Campeón de Categoría y 2do. Premio de Categoría Exposición Rural de Palermo 2000. 1er. Premio y Campeón de Categoría Exposición Rural de Palermo 2001.

YTACUÁ BENGALITA: 4to. Premio de Categoría Exposición Rural de Palermo 1992. Gran Campeón Hembra y 1er. Premio de Categoría Exposición Rural de Palermo 1993. Gran Campeón Hembra 2da. Exposición de la AACCP 1995. Mejor Producto Jugador Inscrito P. A. Campeonato Argentino Abierto 1998.

INDULTO: Ranking de Padrillos 1995.

2133

T. 179 SBA P 032512

RE FENOMENA -T/E-

Nació: 13/12/2006

ZAINO

SPORT HALO
SBA P 5194

HAPPY WIDOW
SBA DJ 024657

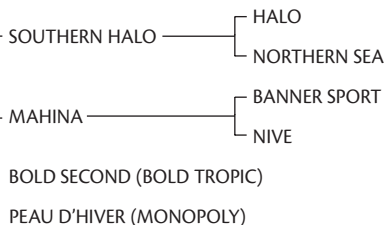

EXPOSITOR: CORTI MADERNA, NICOLÁS

2134

T. 95 SBA P 033552

EXTRA CHINA

Nació: 11/12/2006

ALAZÁN

GOLITO
SBA P 5273

CICATRIZ
SBA D 023505

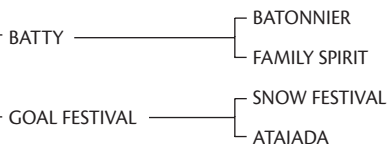

EXPOSITOR: CARPEGNA, MARTIN

2135

T. 134 SBA D 032760

BRAGADENSE BALLESTA

Nació: 11/12/2006

ZAINO

BOCHA 64
SBA D 10376

POLVORITA
SBA D 024655

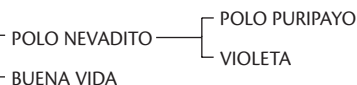

EXPOSITOR: FIGUERAS ERNESTO J.

Premios obtenidos:

POLO NEVADITO: Reservado Gran Campeón Macho, Reservado Campeón de Categoría y 2do. Premio de Categoría Exposición Rural de Palermo 1996. Gran Campeón Macho 3ra. Exposición de la AACCP 1996. Gran Campeón Macho Exposición Petisos Asoc. Arg. de Polo 1998. Reservado Gran Campeón Macho Exposición Petisos Asoc. Arg. de Polo 2000. Reservado Campeón de Categoría Exposición Rural de Palermo 2001. 2do. Premio de Categoría Exposición Rural de Palermo 2001. Ranking de Padrillos 2003, 2004, 2005, 2006 y 2007.

2136

T. 55/6 SBA P 032473

FAX CREM

Nació: 07/12/2006

ZAINO

NÓMADE
SBA P 8095

CONTRARIA (SPC)
SBA D 020941

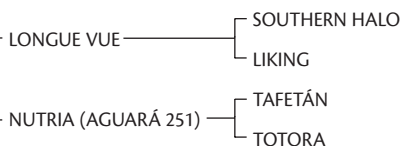

CRIADOR: ANZORREGUY, MARGARITA MOLINE O'CONNOR DE

EXPOSITOR: LA MANADA S.A.

2137
T. 71 SBA P 034118

FUTURE LA KARATEKA -T/E-

Nació: 28/11/2006
ZAINO

OPEN SUNSET-T/E-
SBA P 8114

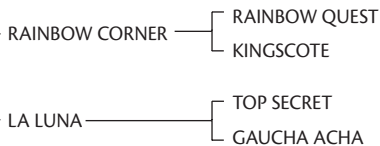

KARENZA
SBA DJ 023500

CRIADOR: DE NARVAEZ, CARLOS
EXPOSITOR: LA SUPERBA S.A.

Premios obtenidos:

LA LUNA: Mejor Ejemplar por Tipo y Aptitud Abierto del Hurlingham Club 1988. Mejor Ejemplar por Tipo y Aptitud Campeonato Argentino Abierto 1987 y 1990. Copa Lady Susan Townley, Campeonato Argentino Abierto 1989 y 1990.

2138
T. 3 SBA P 031399

CAHUANE JOSEFINA -T/E-

Nació: 25/11/2006
ZAINO

DON POLACO
SBA P 8708

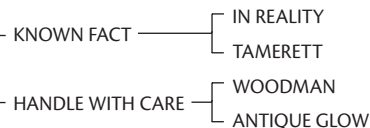

MALVINA
SBA DJ 026735

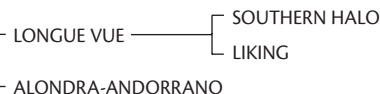

EXPOSITOR: GANDARA, MARIA MARTA DE LAS CARRERAS DE

2139
T. 6-30 SBA P 032774

MAL PASO 6-30 CHIQUILINA

Nació: 16/11/2006
ZAINO

ELLERSTINA BENGALITO-T/E-
SBA P 7677

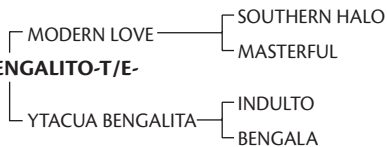

MISS DANDY
SBA DJ 026335

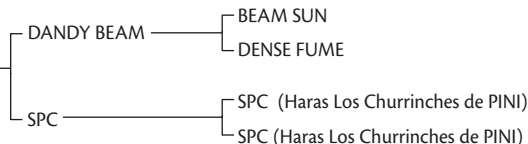

EXPOSITOR: POLO PONY S.A.

Premios obtenidos:

ELLERSTINA BENGALITO: 3er. Premio de Categoría Exposición Rural de Palermo 2003

YTACUÁ BENGALITA: 4to. Premio de Categoría Exposición Rural de Palermo 1992. Gran Campeón Hembra y 1er. Premio de Categoría Exposición Rural de Palermo 1993. Gran Campeón Hembra 2da. Exposición de la AACCP 1995. Mejor Producto Jugador Inscrito P. A. Campeonato Argentino Abierto 1998.

INDULTO: Ranking de Padrillos 1995.

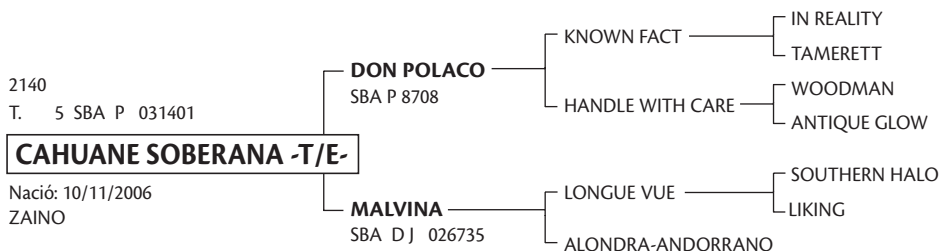

EXPOSITOR: GANDARA, MARIA MARTA DE LAS CARRERAS DE

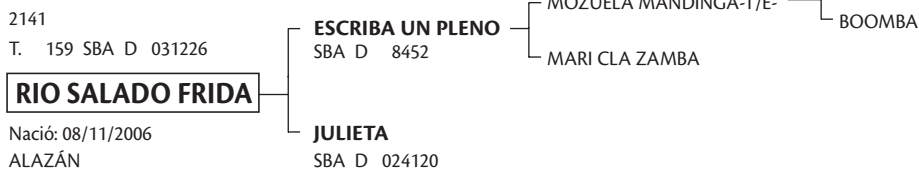

CRIADOR: PIÑEIRO, MATIAS

EXPOSITOR: YOUNG, JORGE A.

Premios obtenidos:

MOZUELA MANDINGA-T/E- : 1er. Premio y Campeón de Categoría Exposición Rural de Palermo 1999.

Reservado Gran Campeón Macho Exposición Petisos Asoc. Arg. de Polo 1998.

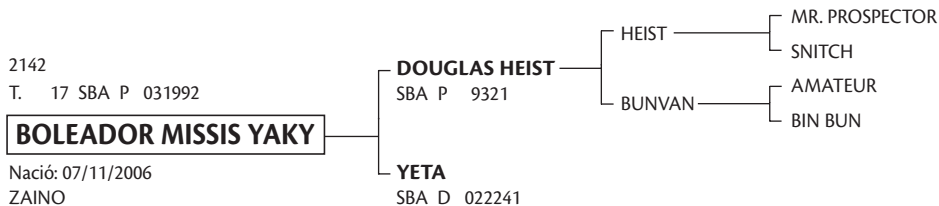

EXPOSITOR: OLIVIERI, LEANDRO PABLO

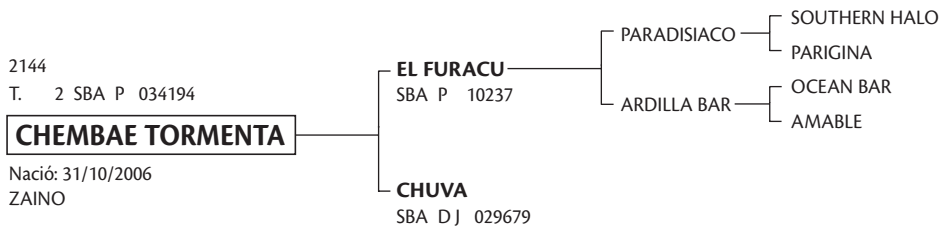

EXPOSITOR: LLANEZA, DIEGO

2145

T. 8 SBA P 031757

DONOSA COQUETA -T/E-

Nació: 20/10/2006

ALAZÁN

CHAPA CLARITO-T/E-

SBA P 5756

CEREZA

SBA DJ 028495

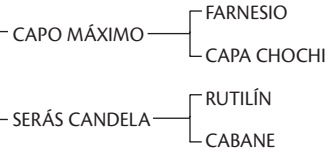

EXPOSITOR: USANDIVARAS, MARCELO

Premios obtenidos:

CHAPA CLARITO-T/E-: Gran Campeón Macho Exposición Rural de Palermo 1999. 1er. Premio y Campeón de Categoría Exposición Rural de Palermo 1999.

CAPO MÁXIMO: Ranking de Padrillos 2000 y 2001.

SERÁS CANDELA: Mejor Ejemplar por Tipo y Aptitud Abierto Tortugas Country Club 1994. Mejor Ejemplar por Tipo y Aptitud Abierto del Jockey Club 1995.

2146

T. 35 SBA P 031255

BOUBEN TIJERETA

Nació: 19/10/2006

ZAINO

SCORE OBSESSION

SBA P 9777

HORMIGUITA

SBA D 024511

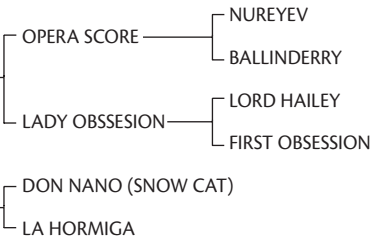

EXPOSITOR: BOURDIEU, FERNANDO

2147

T. 34 SBA P 032292

BUCANERO SOBRIA DISTINCION

Nació: 15/10/2006

ALAZÁN

COMPOTA

SBA P 9320

EGIPCIA

SBA D 022219

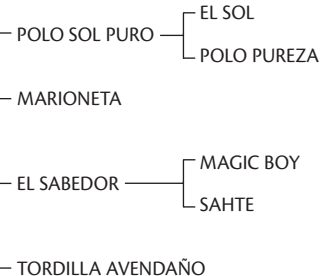

EXPOSITOR: GALE, ELENA M. DE

Premios obtenidos:

POLO SOL PURO-T/E-: 3er. Premio Exposición Petisos Asoc. Arg. de Polo 1999. Reservado Campeón de Categoría Exposición Rural de Palermo 1998. 2do. Premio de Categoría Exposición Rural de Palermo 1998.

EL SOL: Ranking de Padrillos 1998, 1999 y 2002.

POLO PUREZA: Mejor Producto Jugador Inscripto P. A. Campeonato Argentino Abierto 1993.

2148

T. 26 SBA D 031966

CAPATAZ ARDILLA

Nació: 08/10/2006

ZAINO COLORADO

DORREGUERO MOSQUITO
SBA D 6287

ZORRA (SPC)
SBA D 017698

AGUARA 214

BAROCCO

DELICIA

MARIPOSA

BANDALAJE

PULGA

CRIADOR: IRASTORZA, JOSE ANTONIO

EXPOSITOR: IRASTORZA, ZULEMA HARRIET DE

Premios obtenidos:

DORREGUERO MOSQUITO: Gran Campeón Macho Exposición Rural de Palermo 2002. 1er. Premio y Campeón de Categoría Exposición Rural de Palermo 2002.

2149

T. 25 SBA D 031965

CAPATAZ COIMA

Nació: 06/10/2006

ZAINO COLORADO

DORREGUERO MOSQUITO
SBA D 6287

DORREGUERO RECOMPENSA
SBA D 020065

AGUARA 214

BAROCCO

DELICIA

MARIPOSA

BANDALAJE

PULGA

DON BAMBINO -T/E-

MAGIC BOY

BILLETERA

DORREGUERO CENIZA

NEGRO TERRIBLE (SPC)

CENICIENTA

EXPOSITOR: IRASTORZA JOSE ANTONIO

Premios obtenidos:

DORREGUERO MOSQUITO: Gran Campeón Macho Exposición Rural de Palermo 2002. 1er. Premio y Campeón de Categoría Exposición Rural de Palermo 2002.

2150

T. 105/6 SBA P 034176

FAX PINK

Nació: 30/09/2006

ALAZÁN

NÓMADE

SBA P 8095

FAX PAMELITA

SBA P 034135

LONGUE VUE

SOUTHERN HALO

LIKING

NUTRIA (AGUARÁ 251)

TAFETÁN

TOTORA

FAX BANQUERO

LOUVRE

BANQUERA

FAX PAMELA-T/E-

CRIADOR: ANZORREGUY, MARGARITA MOLINE O'CONNOR DE

EXPOSITOR: LA MANADA S.A.

Premios obtenidos:

FAX BANQUERO: 3er. Premio de Categoría Exposición Rural de Palermo 1999.

2152

T. 6 SBA P 034110

QUPA NUBE -T/E-

Nació: 28/09/2006
ALAZÁN

POLO SOL PURO -T/E-

SBA D J 5104

EL SOL

TOP SECRET

GAUCHA ACHA

POLO PUREZA

HIGH HOST

PURITA

ELLERSTINA UNION -T/E-

SBA P 018151

BRIGIDO

MAGDALENA

EXPOSITOR: HANG, MARIA DEL SOCORRO Z. DE

Premios obtenidos:

POLO SOL PURO-T/E-: 3er. Premio Exposición Petisos Asoc. Arg. de Polo 1999. Reservado Campeón de Categoría Exposición Rural de Palermo 1998. 2do. Premio de Categoría Exposición Rural de Palermo 1998.

EL SOL: Ranking de Padrillos 1998, 1999 y 2002.

POLO PUREZA: Mejor Producto Jugador Inscripto P. A. Campeonato Argentino Abierto 1993.

2153

T. 24 SBA D 031997

CAPATAZ TANSA

Nació: 28/09/2006
ZAINO COLORADO

DORREGUERO MOSQUITO

SBA D 6287

AGUARA 214

BAROCCO

DELICIA

MARIPOSA

BANDALAJE

PULGA

DORREGUERO SIRENA

SBA D J 011721

MONZONCITO (Reg. def.)

PARTIGIANO

MONA JUS

INGLESA (SPC)

EXPOSITOR: IRASTORZA JOSE ANTONIO

Premios obtenidos:

DORREGUERO MOSQUITO: Gran Campeón Macho Exposición Rural de Palermo 2002. 1er. Premio y Campeón de Categoría Exposición Rural de Palermo 2002.

2154
T. 29 SBA P 032288

BUCANERO NIÑA TRISTE

Nació: 27/09/2006
ALAZÁN

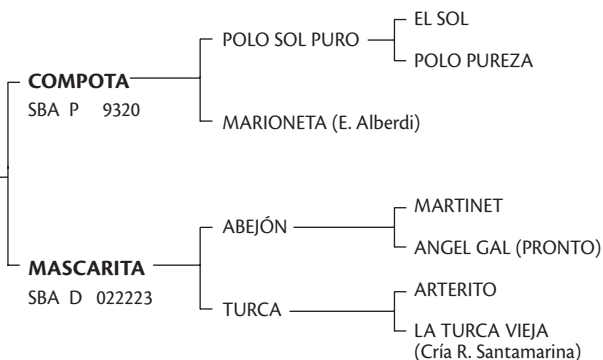

EXPOSITOR: GALE, ELENA M. DE

Premios obtenidos:

POLO SOL PURO-T/E-: 3er. Premio Exposición Petisos Asoc. Arg. de Polo 1999. Reservado Campeón de Categoría Exposición Rural de Palermo 1998. 2do. Premio de Categoría Exposición Rural de Palermo 1998.

EL SOL: Ranking de Padrillos 1998, 1999 y 2002.

POLO PUREZA: Mejor Producto Jugador Inscripto P. A. Campeonato Argentino Abierto 1993.

2155
T. 8 SBA D 033349

BRATTAS BELLEZA -T/E-

Nació: 20/09/2006
ZAINO

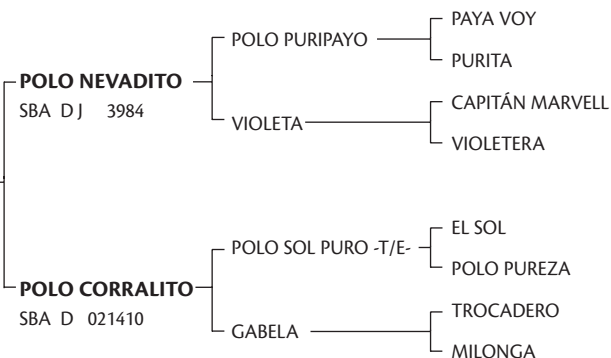

EXPOSITOR: ANNUNZIATA, STEFANIA

Premios obtenidos:

POLO NEVADITO: Reservado Gran Campeón Macho, Reservado Campeón de Categoría y 2do. Premio de Categoría Exposición Rural de Palermo 1996. Gran Campeón Macho 3ra. Exposición de la AACCP 1996. Gran Campeón Macho Exposición Petisos Asoc. Arg. de Polo 1998. Reservado Gran Campeón Macho Exposición Petisos Asoc. Arg. de Polo 2000. Reservado Campeón de Categoría Exposición Rural de Palermo 2001. 2do. Premio de Categoría Exposición Rural de Palermo 2001. Ranking de Padrillos 2003, 2004, 2005, 2006 y 2007.

POLO CORRALITO: Gran Campeón Hembra Exposición Rural de Palermo 2004. 1er. Premio y Campeón de Categoría Exposición Rural de Palermo 2004. Asoc. Arg. Polo por Aptitud Exposición Rural de Palermo 2004.

POLO SOL PURO-T/E-: 3er. Premio Exposición Petisos Asoc. Arg. de Polo 1999. Reservado Campeón de Categoría Exposición Rural de Palermo 1998. 2do. Premio de Categoría Exposición Rural de Palermo 1998.

EL SOL: Ranking de Padrillos 1998, 1999 y 2002.

POLO PUREZA: Mejor Producto Jugador Inscripto P. A. Campeonato Argentino Abierto 1993.

2156

T. 115 SBA D 034134

GURI PITONGA -T/E-

Nació: 20/09/2006

TORDILLO

GRAPPA GRANADO -T/E-

SBA D 8932

LADY

SBA DJ 029900

ELLERSTINA PÍCARO -T/E-

NEVADA

PUCARÁ

SIMPÁTICA

EXPOSITOR: MERLOS SANCHEZ, SEBASTIÁN

Premios obtenidos:

ELLERSTINA PÍCARO-T/E-: Gran Campeón Macho Exposición Rural de Palermo 1998. 1er. Premio y Campeón de Categoría Exposición Rural de Palermo 1998.

SIMPÁTICA: Mejor Ejemplar por Tipo y Aptitud Abierto del Hurlingham Club 1995.

2157

T. 145 SBA D 031222

RIO SALADO FELPA

Nació: 20/09/2006

ALAZÁN

ESCRIBA UN PLENO

SBA D 8452

MEIA PATACA (GAMA)

SBA D 021257

MOZUELA MANDINGA -T/E-

MARI CLA ZAMBA

EL SOL

BOOMBA

EXPOSITOR: PIÑEIRO, MATIAS ENRIQUE

Premios obtenidos:

MOZUELA MANDINGA-T/E- : 1er. Premio y Campeón de Categoría Exposición Rural de Palermo 1999. Reservado Gran Campeón Macho Exposición Petisos Asoc. Arg. de Polo 1998.

2158

T. 17 SBA P 034112

RICHARD TRAMPA -T/E-

Nació: 17/09/2006

ALAZÁN

GRECO

SBA P 9328

TATIANA

SBA DJ 024831

SALT MARSH

GUARDIA NUEVA

TOM ROLFE

SALINE

GEMINI SIX

ARANCAGUA

PUCARÁ

LA LUNA

SEQUITO

RUBIA

TOP SECRET

GAUCHA ACHA

EXPOSITOR: DUTROC, RICARDO

Premios obtenidos:

LA LUNA: Mejor Ejemplar por Tipo y Aptitud Abierto del Hurlingham Club 1988. Mejor Ejemplar por Tipo y Aptitud Campeonato Argentino Abierto 1987 y 1990. Copa Lady Susan Townley, Campeonato Argentino Abierto 1989 y 1990.

2159
T. 327 SBA P 031794

DORREGUERO PIPI

Nació: 17/09/2006
ZAINO

GAUCHITO OCA
SBA P 7470

ARAUCANA
SBA D 018901

AWASOME GOLD — MR. PROSPECTOR
ROYAL FERN
SUPOSE — BLUE DIAMOND II
SE PUSO

EXPOSITOR: IRASTORZA FRANCISCO

2160
T. 17 SBA P 031264

MONEDA ILUSION

Nació: 15/09/2006
ALAZÁN

INTERPRETADO
SBA P 8031

QUE TIGRA
SBA DJ 025459

INTÉRPRETE — FARNESIO
INACCESIBLE
MAJESTY 'S ARMY — BOB 'S MAJESTY
CAÑONERA
AGUARA 204 — PAMPITA
PREBENDA
QUE TIGRA — MAT BOY

EXPOSITOR: PERES VIEYRA, ROBERTO MARTIN

2162
T. 89 SBA P 033550

EXTRA CORAL

Nació: 11/09/2006
ALAZÁN

GOLITO
SBA P 5273

CORAZÓN
SBA D 017739

BATTY — BATONNIER
FAMILY SPIRIT
GOAL FESTIVAL — SNOW FESTIVAL
ATAJADA

EXPOSITOR: CARPEGNA, MARTIN

2163
T. 322 SBA P 031791

DORREGUERO PINTITA

Nació: 23/08/2006
ALAZÁN

GAUCHITO OCA
SBA P 7470

RESERVA
SBA DJ 021696

AWASOME GOLD — MR. PROSPECTOR
ROYAL FERN
SUPOSE — BLUE DIAMOND II
SE PUSO

EXPOSITOR: IRASTORZA FRANCISCO

2164
T. 106 SBA P 032610

HORNOS SANTA PAULA

Nació: 17/07/2006
ZAINO

GETE SARAMPION -T/E-
SBA P 7395

SANTA ROSA
SBA D 020951

GUINDADO — PUCARÁ
GUINDA
SARATOGA
HORATIO (SPC) — EL CALIFA
HALITA
PAMPERITA

CRIADOR: REYNAL, ALEJANDRO
EXPOSITOR: POLO REYNAL - URANGA S.A.

CAMPEONATO DOS AÑOS

7ª CATEGORÍA

Nacidas del 1º de Julio de 2005 al 31 de Marzo de 2006.

MONTADAS

2165

T. 476 SBA P 034130

CHALO BABY TOUCH -T/E-

Nació: 03/01/2006

ZAINO COLORADO

SIGNO

SBA P 7749

SARATOGA (SPC)

SBA DJ 028244

LUHUK

FORTY NINNER

ROYAL STANCE

SWEET HALO

SOUTHERN HALO

THE SWEET SWINGER

EXPOSITOR: CASTAGNOLA, BARTOLOME

2167

T. 20 SBA D 031490

FLOJURA MONJA -T/E-

Nació: 24/12/2005

ZAINO

AIKEN CURA

SBA DJ 4725

MANCHA

SBA DJ 028596

ALMA DE BACAN

CROWN THY GOOD

TYRANNIE

LADY NUN

LORD DIKRAN

LADY PRIMITIVA

HEIST

MR. PROSPECTOR

SNITCH

APPEALING MISS IRON (USA)

EXPOSITOR: PANDO SOLDATI, RAFAEL MIGUEL

Premios obtenidos:

AIKEN CURA: Mejor Producto Jugador Inscrito P. A. Campeonato Argentino Abierto 2005. Copa Lady Susan Townley, Campeonato Argentino Abierto 2005 y 2006. Mejor Producto Jugador Inscrito P. A. Abierto del Hurlingham Club 2006.

2169

T. 465 SBA D 032451

DOLFINA IRONICA -T/E-

Nació: 08/12/2005

ALAZÁN

DOLFINA MILLONARIO -T/E-

SBA D 6521

IROLGA

SBA D 018639

OPTIMUM

SOUTHERN HALO

OPORTUNISTA

LIEBRE

APUNTAL

LIEBRE VIEJA

SNOW JUNIOR

IRRITANTE

CRIADOR: CAMBIASO, ADOLFO

EXPOSITOR: ZOBEL, INIGO

Premios obtenidos:

DOLFINA MILLONARIO-T/E-: 1er. Premio y Campeón de Categoría Exposición Rural de Palermo 2002. Campeón Macho Exposición Rural de Rio Cuarto 2004.

LIEBRE: Mejor Ejemplar por Tipo y Aptitud Abierto Tortugas Country Club 1992. Mejor Ejemplar por Tipo y Aptitud Abierto Tortugas Country Club 1995.

2170
T. 904 SBA P 033088

CHAPA MAGIC -T/E-

Nació: 28/11/2005
ALAZÁN

CHAPA JARABE DE PALO -T/E-
SBA P 8820

PERUGINO (SPC) — SOUTHERN HALO
PLEAMARD
CHAPA TEQUILA-T/E- — CAPO MÁXIMO
SERÁS CANDELA

CHAPA MAREA -T/E-
SBA D 025516

EL SOL — TOP SECRET
GAUCHA ACHA
MALAPATA — FULTIMORE
DESGRACIA

CRIADOR: ANAY SUR S.A.
EXPOSITOR: MALAPATA S.A.

Premios obtenidos:

CHAPA TEQUILA-T/E-: 1er. Premio y Campeón de Categoría Exposición Rural de Palermo 2000. 1er. Premio, Campeón de Categoría y Reservado Gran Campeón Hembra Exposición Rural de Palermo 2001. Reservado Gran Campeón Hembra Exposición Petisos Asoc. Arg. de Polo 2001. Gran Campeón Hembra Exposición Petisos Asoc. Arg. de Polo 2000 y 2002.

CAPO MÁXIMO: Ranking de Padrillos 2000 y 2001.

SERÁS CANDELA: Mejor Ejemplar por Tipo y Aptitud Abierto Tortugas Country Club 1994. Mejor Ejemplar por Tipo y Aptitud Abierto del Jockey Club 1995.

EL SOL: Ranking de Padrillos 1998, 1999 y 2002.

MALAPATA: Mejor Ejemplar por Tipo y Aptitud Campeonato Argentino Abierto 1991. Mejor Ejemplar por Tipo y Aptitud Abierto Tortugas Country Club 1993.

2171
T. 502 SBA P 034177

CHALO BEBOTA

Nació: 27/11/2005
ZAINO

HOVERCRAFT
SBA P 7441

RAINBOW CORNER — RAINBOW QUEST
KINGSCOTE
CARAVEL — SOUTHERN HALO
GALERA

CHALO LA BEBE -T/E-
SBA D 034115

GETE ZORRINO -T/E- — PUCARÁ
PINTORA
CORKY (SPC)

EXPOSITOR: CASTAGNOLA, BARTOLOME

2172
T. 16 SBA P 031488

FLOJURA CEPILLADA -T/E-

Nació: 25/11/2005
ZAINO

THEOL
SBA P 7736

LUHUK — FORTY NINER
ROYAL STANCE
THEOLOGIE — SOUTHERN HALO
THEOCRATIC

RASQUETA
SBA D J 028591

PARPAN — PARESA
ESCALADA
CHIROLA (Cría Kearney)

CRIADOR: PANDO SOLDATI, RAFAEL MIGUEL
EXPOSITOR: PANDO, RAFAEL MARIA

2173

T. 14 SBA P 031487

FLOJURA MARIHUANA -T/E-

Nació: 22/11/2005

ZAINO

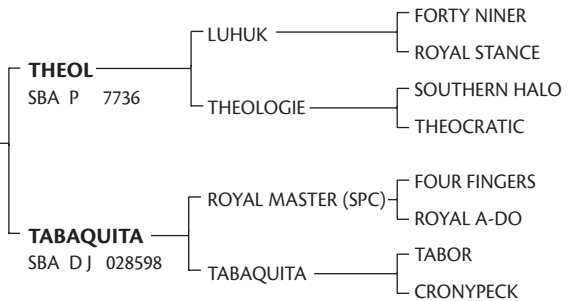

EXPOSITOR: PANDO SOLDATI, RAFAEL MIGUEL

2175

T. 74 SBA P 034214

EMEZETA CHICA PAMPA -T/E-

Nació: 21/11/2005

ALAZÁN

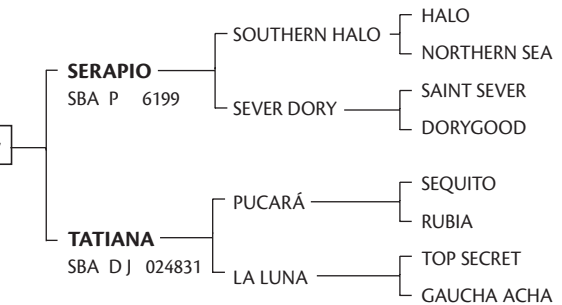

EXPOSITOR: ZUBIA, MARTIN MARIA

Premios obtenidos:

LA LUNA: Mejor Ejemplar por Tipo y Aptitud Abierto del Hurlingham Club 1988. Mejor Ejemplar por Tipo y Aptitud Campeonato Argentino Abierto 1987 y 1990. Copa Lady Susan Townley, Campeonato Argentino Abierto 1989 y 1990.

2176

T. 258 SBA P 031425

MACHITOS YAPEYU -T/E-

Nació: 18/11/2005

ZAINO

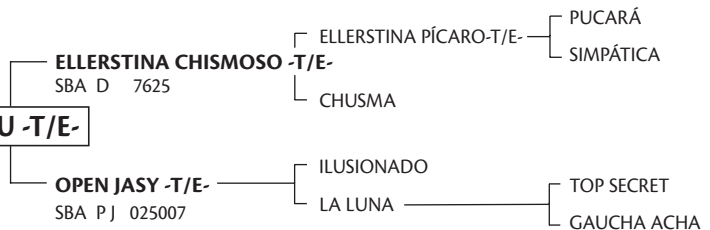

CRIADOR: AGUERRE, MARIANO

EXPOSITOR: CLARSAN S.A.C.I.F. Y A. - LOS MACHITOS S.R.L.

Premios obtenidos:

ELLERSTINA PÍCARO-T/E-: Gran Campeón Macho Exposición Rural de Palermo 1998. 1er. Premio y Campeón de Categoría Exposición Rural de Palermo 1998.

SIMPÁTICA: Mejor Ejemplar por Tipo y Aptitud Abierto del Hurlingham Club 1995.

LA LUNA: Mejor Ejemplar por Tipo y Aptitud Abierto del Hurlingham Club 1988. Mejor Ejemplar por Tipo y Aptitud Campeonato Argentino Abierto 1987 y 1990. Copa Lady Susan Townley, Campeonato Argentino Abierto 1989 y 1990.

2177
T. 36 SBA D 030722

EMEZETA ALBHACA -T/E-

Nació: 14/11/2005
ALAZÁN

POLO SOL PURO -T/E-
SBA DJ 5104

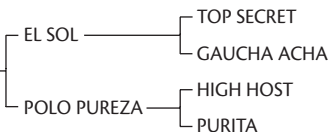

GETE ACEITUNA -T/E-
SBA D 026609

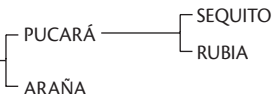

EXPOSITOR: ZUBIA, MARTIN MARIA

Premios obtenidos:

POLO SOL PURO-T/E-: 3er. Premio Exposición Petisos Asoc. Arg. de Polo 1999. Reservado Campeón de Categoría Exposición Rural de Palermo 1998. 2do. Premio de Categoría Exposición Rural de Palermo 1998.

EL SOL: Ranking de Padrillos 1998, 1999 y 2002.

POLO PUREZA: Mejor Producto Jugador Inscripto P. A. Campeonato Argentino Abierto 1993.

2178
T. 853 SBA P 033606

CHAPA PUNCHI -T/E-

Nació: 14/11/2005
ZAINO

CHAPA BIENVENIDO AL HOTEL -T/E-
SBA P 8819

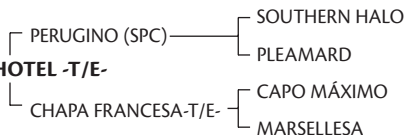

FIESTA
SBA DJ 024749

CRIADOR: ANAY SUR S.A.

EXPOSITOR: LOS CUATRO VARONES S.A.

Premios obtenidos:

CAPO MÁXIMO: Ranking de Padrillos 2000 y 2001.

MARSELLESA: Mejor Ejemplar por Tipo y Aptitud Campeonato Argentino Abierto 1986. Copa Lady Susan Townley, Campeonato Argentino Abierto 1988. Mejor Ejemplar por Tipo y Aptitud Campeonato Argentino Abierto 1988. Copa Lady Susan Townley, Campeonato Argentino Abierto 1992. Mejor Ejemplar por Tipo y Aptitud Campeonato Argentino Abierto 1992.

2179
T. 157 SBA P 030132

RE GATITA

Nació: 10/11/2005
ZAINO

RE GATO
SBA P 6696

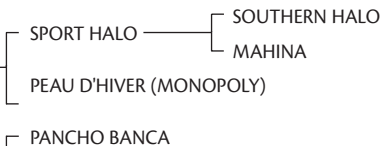

CHALITA
SBA DJ 026923

PANCHO BANCA

EXPOSITOR: CORTI MADERNA, NICOLÁS

Premios obtenidos:

RE GATO: 2do. Premio y Reservado Campeón de Categoría Exposición Petisos Asoc. Arg. de Polo 2004. Reservado Gran Campeón Macho Exposición Petisos Asoc. Arg. de Polo 2004. 3er. Premio de Categoría Exposición Petisos Asoc. Arg. de Polo 2005. 3er. Premio Exposición Petisos Asoc. Arg. de Polo 2006.

2180
T. 889 SBA P 033080

CHAPA FRIDA -T/E-

Nació: 10/11/2005
ALAZÁN OVERO

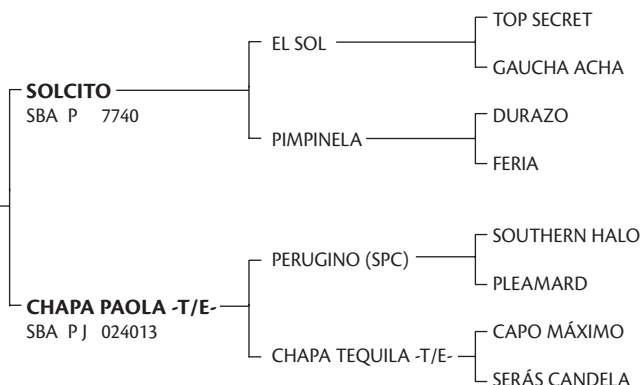

CRIADOR: ANAY SUR S.A.

EXPOSITOR: MALAPATA S.A.

Premios obtenidos:

EL SOL: Ranking de Padrillos 1998, 1999 y 2002.

CHAPA PAOLA: 1er. Premio y Campeón de Categoría Exposición Rural de Palermo 2003. 1er. Premio Sub Categoría Exposición Rural de Palermo 2003. 2do. Premio y Reservado Campeón de Categoría Exposición Rural de Palermo 2004. Reservado Gran Campeón Hembra Exposición Rural de Palermo 2004 y 2005.

CHAPA TEQUILA-T/E-: 1er. Premio y Campeón de Categoría Exposición Rural de Palermo 2000. 1er. Premio, Campeón de Categoría y Reservado Gran Campeón Hembra Exposición Rural de Palermo 2001. Reservado Gran Campeón Hembra Exposición Petisos Asoc. Arg. de Polo 2001. Gran Campeón Hembra Exposición Petisos Asoc. Arg. de Polo 2000 y 2002.

CAPO MÁXIMO: Ranking de Padrillos 2000 y 2001.

SERÁS CANDELA: Mejor Ejemplar por Tipo y Aptitud Abierto Tortugas Country Club 1994. Mejor Ejemplar por Tipo y Aptitud Abierto del Jockey Club 1995.

2181
T. 252 SBA P 031423

MACHITOS LOLA -T/E-

Nació: 08/11/2005
TORDILLO

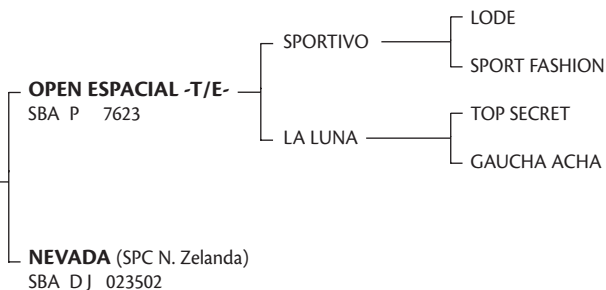

CRIADOR: AGUERRE, MARIANO

EXPOSITOR: LOS MACHITOS S.R.L.

Premios obtenidos:

LA LUNA: Mejor Ejemplar por Tipo y Aptitud Abierto del Hurlingham Club 1988. Mejor Ejemplar por Tipo y Aptitud Campeonato Argentino Abierto 1987 y 1990. Copa Lady Susan Townley, Campeonato Argentino Abierto 1989 y 1990.

2182

T. 0440 SBA P 030574

DOLFINA AFORTUNADA

Nació: 05/11/2005

ZAINO

FAX TURKISH

SBA P 4229

TEST MACH

SALT MARSH

THEA'S SUN

CON LA TURCA

CONGRESAL

NEVAZON

LA YETA

SBA D 021896

BRIGIDO

PATERA

CRIADOR: CAMBIASO, ADOLFO

EXPOSITOR: FERNANDEZ OCAMPO, CRISTIAN

2185

T. 438 SBA D 033733

DOLFINA LADILLA -T/E-

Nació: 03/11/2005

ALAZÁN

DOLFINA MILLONARIO -T/E-

SBA D 6521

OPTIMUM

SOUTHERN HALO

OPORTUNISTA

LIEBRE

APUNTAL

LIEBRE VIEJA

DOLFINA MEPICA -T/E-

SBA D 025374

ELLERSTINA PÍCARO-T/E-

PUCARÁ

SIMPÁTICA

MELBA

EXPOSITOR: CAMBIASO, ADOLFO

Premios obtenidos:

DOLFINA MILLONARIO-T/E-: 1er. Premio y Campeón de Categoría Exposición Rural de Palermo 2002. Campeón Macho Exposición Rural de Rio Cuarto 2004.

LIEBRE: Mejor Ejemplar por Tipo y Aptitud Abierto Tortugas Country Club 1992. Mejor Ejemplar por Tipo y Aptitud Abierto Tortugas Country Club 1995.

ELLERSTINA PÍCARO-T/E-: Gran Campeón Macho Exposición Rural de Palermo 1998. 1er. Premio y Campeón de Categoría Exposición Rural de Palermo 1998.

SIMPÁTICA: Mejor Ejemplar por Tipo y Aptitud Abierto del Hurlingham Club 1995.

2187

T. 46 SBA D 034114

OLI GOTERA -T/E-

Nació: 24/10/2005

ALAZÁN

CHAPALEUFÚ ENFERMERO -T/E-

SBA D 8652

POLO NEVADITO

POLO PURIPAYO

VIOLETA

ENFERMERA

MAJOR GRUNDY

SATISFECHA

GOTIÑA

SBA D 024591

EXPOSITOR: EL CABURÉ S.A.

Premios obtenidos:

POLO NEVADITO: Reservado Gran Campeón Macho, Reservado Campeón de Categoría y 2do. Premio de Categoría Exposición Rural de Palermo 1996. Gran Campeón Macho 3ra. Exposición de la AACCP 1996. Gran Campeón Macho Exposición Petisos Asoc. Arg. de Polo 1998. Reservado Gran Campeón Macho Exposición Petisos Asoc. Arg. de Polo 2000. Reservado Campeón de Categoría Exposición Rural de Palermo 2001. 2do. Premio de Categoría Exposición Rural de Palermo 2001. Ranking de Padrillos 2003, 2004, 2005, 2006 y 2007.

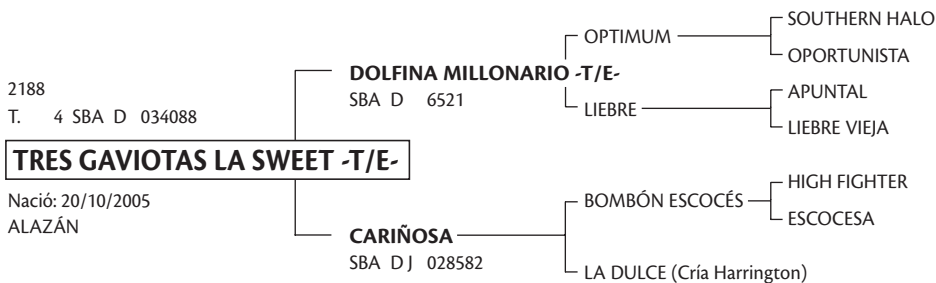

EXPOSITOR: AGROP. EL SERENO S.A.

Premios obtenidos:

DOLFINA MILLONARIO-T/E- : 1er. Premio y Campeón de Categoría Exposición Rural de Palermo 2002. Campeón Macho Exposición Rural de Río Cuarto 2004.

LIEBRE: Mejor Ejemplar por Tipo y Aptitud Abierto Tortugas Country Club 1992. Mejor Ejemplar por Tipo y Aptitud Abierto Tortugas Country Club 1995.

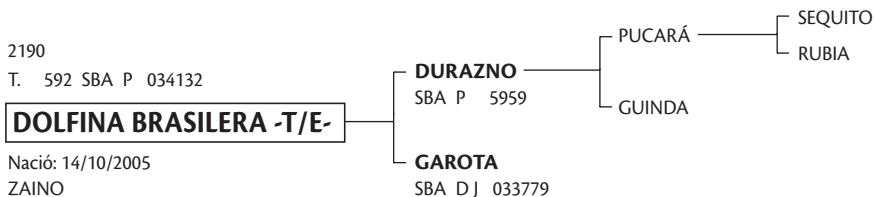

EXPOSITOR: CAMBIASO, ADOLFO

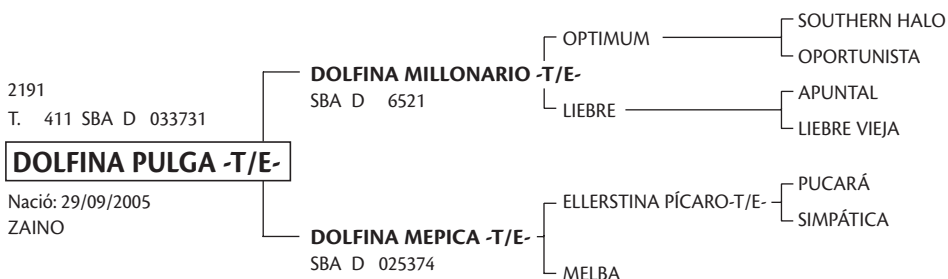

CRIADOR: CAMBIASO, ADOLFO

EXPOSITOR: LA DOLFINA S.A.

Premios obtenidos:

DOLFINA MILLONARIO-T/E- : 1er. Premio y Campeón de Categoría Exposición Rural de Palermo 2002. Campeón Macho Exposición Rural de Río Cuarto 2004.

LIEBRE: Mejor Ejemplar por Tipo y Aptitud Abierto Tortugas Country Club 1992. Mejor Ejemplar por Tipo y Aptitud Abierto Tortugas Country Club 1995.

ELLERSTINA PÍCARO-T/E-: Gran Campeón Macho Exposición Rural de Palermo 1998. 1er. Premio y Campeón de Categoría Exposición Rural de Palermo 1998.

SIMPÁTICA: Mejor Ejemplar por Tipo y Aptitud Abierto del Hurlingham Club 1995.

2192
T. 191 SBA P 030709

LANDI TOSCANA

Nació: 28/09/2005
ZAINO

LANDI DOC POMPEO
SBA P 8488

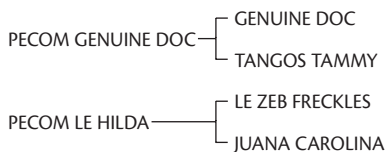

DANCE WITH LOVE
SBA D 019876



EXPOSITOR: LANLIVIA S.A.

2193
T. 189 SBA P 030708

LANDI DIALTA

Nació: 23/09/2005
ALAZÁN

LANDI DOC POMPEO
SBA P 8488

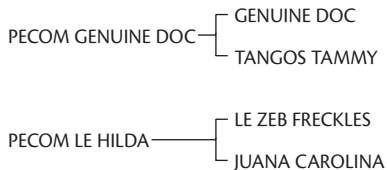

PATCHOULI
SBA D 019870

EXPOSITOR: LANLIVIA S.A.

2194
T. 901 SBA P 032050

CHAPA HEIDI -T/E-

Nació: 23/09/2005
ZAINO

CHAPA BIENVENIDO AL HOTEL -T/E-
SBA P 8819

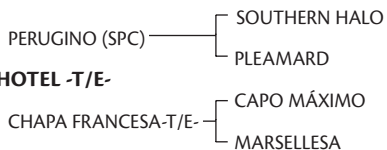

ORACIÓN (Origen cría H. S. Heguy)
SBA D 021267

CRIADOR: ANAY SUR S.A.

EXPOSITOR: GRACIDA, CARLOS

Premios obtenidos

CAPO MÁXIMO: Ranking de Padrillos 2000 y 2001.

MARSELLESA: Mejor Ejemplar por Tipo y Aptitud Campeonato Argentino Abierto 1986. Copa Lady Susan Townley, Campeonato Argentino Abierto 1988. Mejor Ejemplar por Tipo y Aptitud Campeonato Argentino Abierto 1988. Copa Lady Susan Townley, Campeonato Argentino Abierto 1992. Mejor Ejemplar por Tipo y Aptitud Campeonato Argentino Abierto 1992.

2196

T. 17 SBA D 029784

BOMBONCITO HISTORIA

Nació: 10/09/2005

ZAINO NEGRO

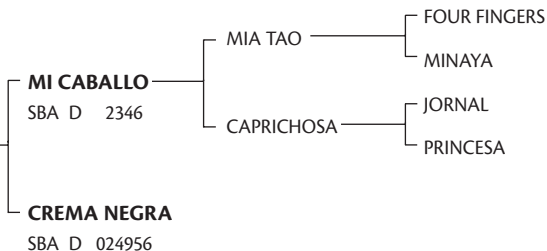

EXPOSITOR: ADORNO, RAUL

2197

T. 837 SBA P 029749

CHAPA PISTERA

Nació: 10/09/2005

ZAINO COLORADO

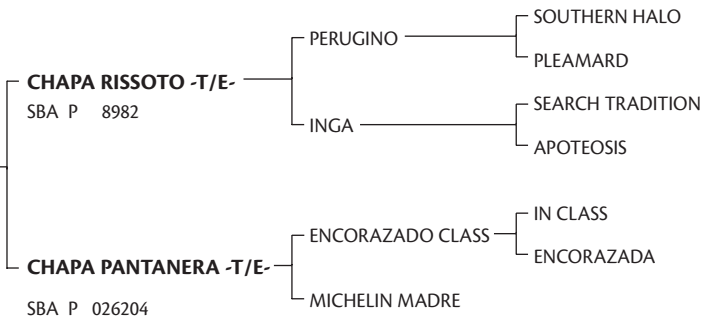

CRIADOR: ANAY SUR S.A.

EXPOSITOR: DALGAVE S.A.

Premios obtenidos

INGA: Mejor Ejemplar por Tipo y Aptitud, Abierto del Hurlingham Club 1992 y 1993. Copa Lady Susan Townley y Mejor Ejemplar por Tipo y Aptitud, Campeonato Argentino Abierto 1995.

2198

T. 107 SBA P 029123

RIO SALADO CONDESA

Nació: 08/09/2005

ZAINO

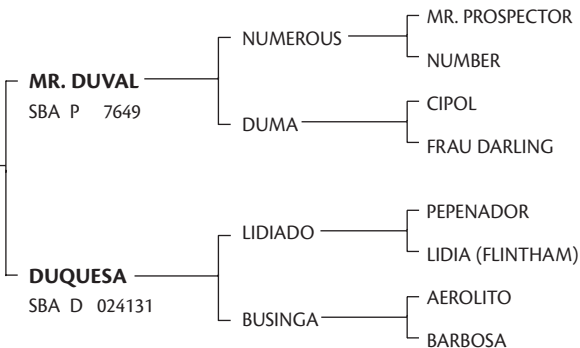

CRIADOR: PIÑEIRO, MATIAS

EXPOSITOR: YOUNG, JORGE A.

2199

T. 52 SBA D 030165

FUTURE CALZA

Nació: 07/09/2005

ALAZÁN

OPEN LLANERO -T/E-

SBA D 5649

BOMBACHITA

SBA D 019452

PUCARÁ

SOLEDAD

SEQUITO

RUBIA

CRIADOR: DE NARVAEZ, CARLOS

EXPOSITOR: LA SUPERBA S.A.

Premios obtenidos:

OPEN LLANERO-T/E-: 4to. Premio de Categoría Exposición Rural de Palermo 1999.

SOLEDAD: Mejor Ejemplar por Tipo y Aptitud Abierto del Hurlingham Club 1989.

2200

T. 580 SBA D 031831

ESPI DISTINGUIDA

Nació: 02/09/2005

ALAZÁN

PUCARÁ ZORRO -T/E-

SBA D 8737

LA BRAVE

SBA D 018306

EL SOL

MASCARITA

TOP SECRET

GAUCHA ACHA

LORD PAMPA (PAMPA DICK)

PICAZA

CRIADOR: TATOAMIN S.R.L.

EXPOSITOR: GRACIDA, CARLOS

Premios obtenidos:

EL SOL: Ranking de Padrillos 1998, 1999 y 2002.

2201

T. 536 SBA D 030104

YTACUÁ SERENISIMA

Nació: 01/09/2005

ZAINO

YTACUÁ INDULTITO

SBA D 6124

TAMBERA

SBA D 014450

INDULTO

YTACUÁ PRIMERA

LILYOY

ISOLINA

INDULTO

GRANADINA

EXPOSITOR: RIVADENEIRA HUGO

Premios obtenidos:

INDULTO: Ranking de Padrillos 1995.

CAMPEONATO TRES AÑOS

8^A CATEGORÍA

Nacidas del 1º de Julio de 2004 al 30 de Junio de 2005.

MONTADAS

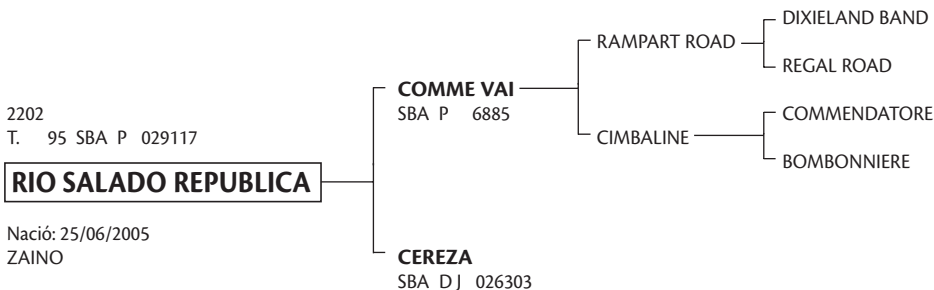

CRIADOR: PIÑEIRO, MATIAS
EXPOSITOR: ADORNO, RUBEN

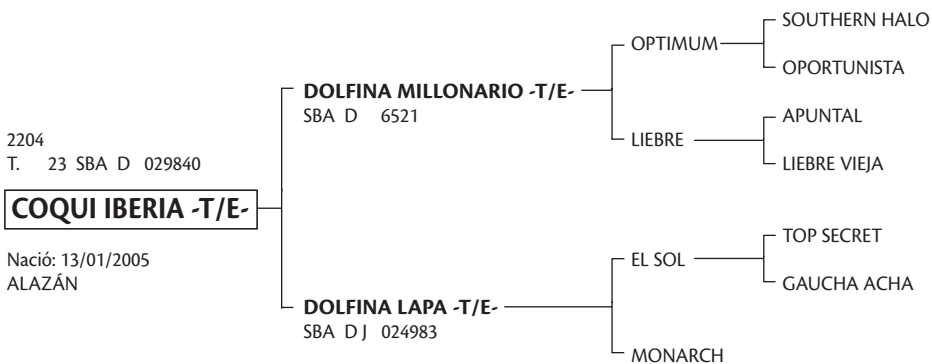

EXPOSITOR: CASTAGNOLA, FACUNDO

Premios obtenidos:

DOLFINA MILLONARIO-T/E- : 1er. Premio y Campeón de Categoría Exposición Rural de Palermo 2002. Campeón Macho Exposición Rural de Río Cuarto 2004.

LIEBRE: Mejor Ejemplar por Tipo y Aptitud Abierto Tortugas Country Club 1992. Mejor Ejemplar por Tipo y Aptitud Abierto Tortugas Country Club 1995.

EL SOL: Ranking de Padrillos 1998, 1999 y 2002.

2205
T. 192 SBA P 031750

DESTINO MALCRIADA -T/E-

Nació: 01/01/2005
ZAINO NEGRO

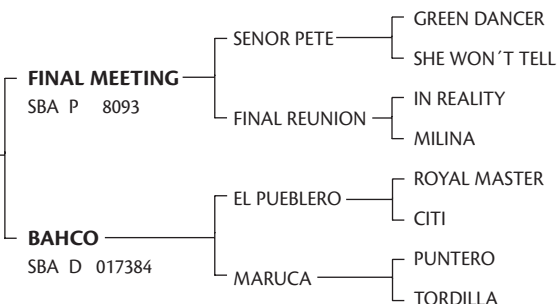

EXPOSITOR: DUPONT, JORGE R.

Premios obtenidos:

BAHCO: Mejor Ejemplar por Tipo y Aptitud, Copa República Argentina 2001.

2206
T. 344 SBA D 028297

DOLFINA LA ALINA -T/E-

Nació: 15/12/2004
ZAINO

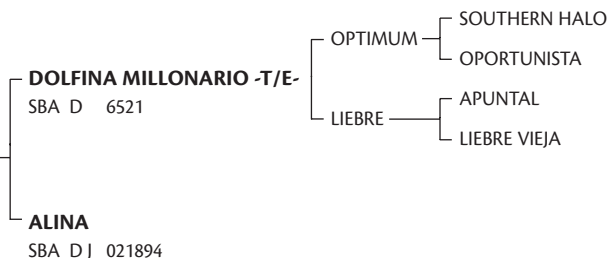

EXPOSITOR: CAMBIASO, ADOLFO

Premios obtenidos:

DOLFINA MILLONARIO-T/E- : 1er. Premio y Campeón de Categoría Exposición Rural de Palermo 2002. Campeón Macho Exposición Rural de Rio Cuarto 2004.

LIEBRE: Mejor Ejemplar por Tipo y Aptitud Abierto Tortugas Country Club 1992. Mejor Ejemplar por Tipo y Aptitud Abierto Tortugas Country Club 1995.

2207
T. 117 SBA D 034081

BOCHA 117 -T/E-

Nació: 10/12/2004
ZAINO

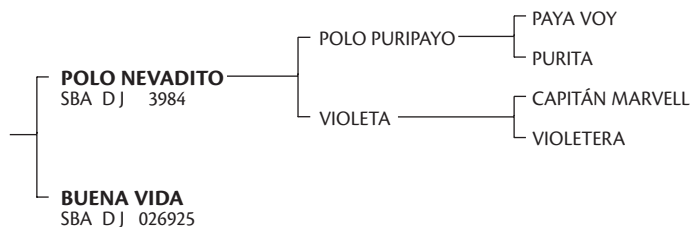

EXPOSITOR: HEGUY, IGNACIO

Premios obtenidos:

POLO NEVADITO: Reservado Gran Campeón Macho, Reservado Campeón de Categoría y 2do. Premio de Categoría Exposición Rural de Palermo 1996. Gran Campeón Macho 3ra. Exposición de la AACCP 1996. Gran Campeón Macho Exposición Petisos Asoc. Arg. de Polo 1998. Reservado Gran Campeón Macho Exposición Petisos Asoc. Arg. de Polo 2000. Reservado Campeón de Categoría Exposición Rural de Palermo 2001. 2do. Premio de Categoría Exposición Rural de Palermo 2001. Ranking de Padrillos 2003, 2004, 2005, 2006 y 2007.

2208

T. 112 SBA P 028422

FINA SONY -T/E-

Nació: 09/12/2004

ZAINO

ELLERSTINA CHISMOSO -T/E-
SBA D 7625

ELLERSTINA PÍCARO-T/E-
CHUSMA

PUCARÁ
SIMPÁTICA

OPEN GEISHA -T/E-
SBA PJ 023979

SUN GULL
LA LUNA

STORM BIRD
SUN LOVER

TOP SECRET
GAUCHA ACHA

EXPOSITOR: NEUSS AGROPECUARIA S.A.

Premios obtenidos:

ELLERSTINA PÍCARO-T/E-: Gran Campeón Macho Exposición Rural de Palermo 1998. 1er. Premio y Campeón de Categoría Exposición Rural de Palermo 1998.

SIMPÁTICA: Mejor Ejemplar por Tipo y Aptitud Abierto del Hurlingham Club 1995.

LA LUNA: Mejor Ejemplar por Tipo y Aptitud Abierto del Hurlingham Club 1988. Mejor Ejemplar por Tipo y Aptitud Campeonato Argentino Abierto 1987 y 1990. Copa Lady Susan Townley, Campeonato Argentino Abierto 1989 y 1990.

2209

T. 6 SBA P 032502

ANDRIA BARBARITA II -T/E-

Nació: 03/12/2004

ALAZÁN

THEOL
SBA P 7736

LUHUK
THEOLOGIE

FORTY NINER
ROYAL STANCE

SOUTHERN HALO
THEOCRATIC

BARBARITA
SBA DJ 026674

EXPOSITOR: TROTZ, ERNESTO ESTEBAN

2213

T. 39 SBA P 028387

DOS MARIAS MUÑECA -T/E-

Nació: 25/10/2004

ZAINO COLORADO

GETE SARAMPION -T/E-
SBA P 7395

GUINDADO
SARATOGA

PUCARÁ
GUINDA

MUÑECA
SBA D 022038

EXPOSITOR: GRONDONA MARIANO FLORENCIO

2214
T. 58 SBA P 028163

CHITAS PROMETIDA

Nació: 15/10/2004
ZAINO

OMBUCITO POKER-T/E-
SBA D 5559

OMBUCITO IMPACTO — INFIDENTE
PAULA RAFF
MONONA — BANKY CREST
MANOBOLA

CHITAS PROMESA-T/E-
SBA P 021083

PROFIT KEY — DESERT WINE
SHARM A SHEIKH
OMBUCITO MININA — BANDALAJE
PANZA BLANCA

EXPOSITOR: OROZCO ECHEVERZ, ALBERTO P.

Premios obtenidos:

OMBUCITO MININA: 1er. Premio de Categoría, Exposición Rural de Palermo 1992. Reservado Gran Campeón Hembra, Exposición Petisos Asociación Argentina de Polo 1997.

2215
T. 86 SBA P 028065

CEAPE CHICHA

Nació: 01/09/2004
ZAINO COLORADO

MARI CLA YANQUI
SBA D 4909

EXPERIMENT — ECUÁNIME
ENGLANTINE
AMERICANA — LUNANCO
LA AMERICANA

CEAPE CHICHOLINA
SBA PJ 011682

ANGUISH SUN — SOLAZO
ANGUSTIADA
PALOMA — MANECO
TORCAZA

EXPOSITOR: PAZZAGLIA, CARLOS ALBERTO

Premios obtenidos:

MARI CLA YANQUI: 4to. Premio de Categoría, Exposición Rural de Palermo 1992..



IMPORTANTE

Sr. Comprador:
ES DE FUNDAMENTAL IMPORTANCIA QUE USTED SEPA:

- 1 - Al realizar el pago final de la compra de un producto Polo Argentino Inscripto debe pedir a la firma martillera o al vendedor, que le entregue la Transferencia Oficial firmada por el vendedor.
- 2 - Dicho documento debe presentarse ante la Sociedad Rural Argentina (Florida 460 1º Piso - capital Federal de Lunes a Viernes en el horario de 10 a 17 hs.) lo antes posible para hacer efectiva la transferencia a su propiedad.
- 3 - Recién en ese momento, transferida la propiedad ante el Registro Oficial de la República Argentina, EL EJEMPLAR ADQUIRIDO ES DE SU PROPIEDAD.

de lo contrario, de no efectuar dicho trámite, puede ocurrir lo siguiente:

- a) Si ha comprado una yegua preñada, la cría al nacer, para el registro, SIGUE PERTENECIENDO AL VENDEDOR DE LA YEGUA MADRE.
- b) Si ha comprado una potranca y le dá sevicio, la cría al nacer SEGUIRA PERTENECIENDO AL VENDEDOR.
- c) Si ha comprado un Padrillo, no podrá dar servicios con el mismo, ya que EL PROPIETARIO CONTINUA SIENDO EL VENDEDOR.

EVITE INCONVENIENTES FUTUROS HAGA EFECTIVA LA PROPIEDAD DE SU INVERSIÓN

!!! ATENCION SEÑOR CRIADOR TENGA EN CUENTA EL A.D.N !!!

En reunión de Comisión Directiva de fecha 26/5/08 se resolvió solicitar a partir del año en curso el chequeo por ascendencia con padre y madre. El mismo implica A.D.N de padre, madre y producto que participe en Exposiciones y Remates auspiciados por esta Asociación (Exposición Rural de Palermo, Nuestros Caballos, Remate Otoño y Primavera).

Al momento de la inscripción los productos deberán contar con el número de Stud Book Argentino (S.B.A) y A.D.N, no aceptándose la anotación de aquellos que no cuenten con esta exigencia.

Rogamos solicitar turno ante el Laboratorio de Genética de la Sociedad Rural Argentina con la debida antelación (aproximadamente 60 días antes de cada evento)

JUNCAL 4431, 2do. Piso, Ciudad de Buenos Aires - HORARIO: 8 a 14 Hrs.

Tel./Fax: 4771-1366/1982 / e-mail: infolab@sra.org.ar