



124^{ta} EXPOSICIÓN INTERNACIONAL
DE GANADERÍA, AGRICULTURA E INDUSTRIA



CATÁLOGO DE EXPOSICIÓN Y VENTA

SOCIEDAD RURAL ARGENTINA - LA RURAL
22 DE JULIO AL 3 DE AGOSTO



HEGUY HNOS. Y CIA. S.A.

3º CURSO DE CAPACITACIÓN PARA PETISEROS

Lunes 16 al sábado 21 de agosto de 2010



La Asociación Argentina de Criadores de Caballos de Polo organiza y los invita al 3º Curso de Petiseros a realizarse en la Escuela Militar de Equitación en Campo de Mayo, el mismo tendrá la modalidad de clases teóricas y prácticas sobre el manejo del caballo y la caballeriza, con todas las actividades que ello implica.

El perfil que buscamos corresponde a jóvenes que quieran dedicarse a la actividad, brindándoles los conocimientos básicos en todos los aspectos. Las clases serán dictadas por profesionales e idóneos que trabajan en la actividad del polo.

Requisitos: deberán tener el ciclo primario completo, ser mayores de 15 años, contar con autorización de sus progenitores legalizada y referencias.

Cierre de Inscripción: lunes 2 de agosto.



Foto: Eduardo Bruberg

Documentación necesaria para su Inscripción:

- Fotocopia de DNI.
- Seguro de accidentes personales o ART (Con cláusula de no repetición a favor de la Asociación Argentina de Criadores de Caballos de Polo).
- Seguro médico, vigente.
- Costo del Curso: \$ 2.160.- Incluye el dictado del mismo, alojamiento, desayuno, almuerzo y cena todos los días.

Informes: Directores : Prof. Roberto Mentana
y Dr. Guillermo Buchanan

Móvil: 11 1550042074 | 11 1544291144

petiseros@poloargentino.com

Asociación Argentina de Criadores de Caballos de Polo

Florida 460 4º Piso (1005) Capital Federal. Tel.:011 4326 8186.



124° EXPOSICIÓN INTERNACIONAL DE GANADERÍA, AGRICULTURA E INDUSTRIA

CATÁLOGO DE EXPOSICIÓN Y VENTA

SOCIEDAD RURAL ARGENTINA
22 DE JULIO AL 3 DE AGOSTO DE 2010

DOLFINA CUARTETERA

Nac. 3/2/2001

S.B.A 26613 R.P 91

por Sportivo (Lode) y Lambada

Criador : Adolfo Cambiaso (h)

Propietario: La Dolfina S.A

PREMIOS OBTENIDOS:

- **AÑO 2009** : MEJOR PRODUCTO JUGADOR INSCRIPTO POLO ARGENTINO DE LA FINAL y PREMIOS LADY SUSAN TOWNLEY del 116° CAMPEONATO ARGENTINO ABIERTO

- **AÑO 2006** : MEJOR PRODUCTO JUGADOR INSCRIPTO POLO ARGENTINO DE LA FINAL del 113° CAMPEONATO ARGENTINO ABIERTO

ASOCIACION ARGENTINA DE CRIADORES DE CABALLOS DE POLO

COMISION DIRECTIVA

Presidente Esc. Guillermo F. Fornieles

Vicepresidente Sr. Francisco Braun

Secretario Dr. Mariano F. Grondona

Prosecretario Sr. Delfín Uranga

Tesorero Sr. Juan Mac Donough

Protesorero: Ing. Ricardo L. Lafuente

Vocales Titulares: Sr. Horacio J. Araya
Sr. Benjamín Araya
Sr. Cesar Badini (h)
Sr. Santiago Ballester
Ing. José Chediack
Sr. Javier Guerrero
Dr. Luis M. Llorente
Dr. Jorge Mac Donough

Vocales Suplentes: Sr. Patricio Garrahan
Sr. Daniel Lucero

Revisor de Cuentas: Titular Sr. Hernán Agote (h)
Suplente Sr. Horacio S. Heguy

CALENDARIO 2010

TEMPORADA DE EXPOSICIONES Y REMATES

SEPTIEMBRE

- EXPOSICION RURAL DE RIO CUARTO

Primer fin de semana de Septiembre

CIERRE DE INSCRIPCIONES - Ante la Sociedad Rural de Río Cuarto

Informes e Inscripciones: Tel.: 0358-4646691

e-mail: sruralrc@arnet.com.ar

Lugar : Predio SOC.RURAL de Río Cuarto

ORGANIZA SOC.RURAL DE RIO CUARTO

OCTUBRE

- EXPOSICION RURAL DE BAHIA BLANCA

Primer fin de semana de Octubre

CIERRE DE INSCRIPCIONES - Ante la Sociedad Rural de Bahía Blanca

Informes e Inscripciones: Tel.: 0291-4886911

www.srb.com.ar sociedadrural@srb.com.ar

Lugar : Predio SOC.RURAL de Bahía Blanca

ORGANIZA SOC.RURAL DE BAHIA BLANCA

- EXPOSICION RURAL DE CORONEL SUAREZ

Segundo fin semana de Octubre

CIERRE DE INSCRIPCIONES - Ante la Sociedad Rural de Coronel Suárez

Informes e Inscripciones : Tel.: 02926-422215

email: rolmedo@infovia.com.ar

Lugar : Predio SOC.RURAL de Coronel Suárez

ORGANIZA SOC.RURAL DE CORONEL SUAREZ

NOVIEMBRE

- EXPOSICION RURAL DE TRENQUE LAUQUEN

Primer fin semana de Noviembre

CIERRE DE INSCRIPCIONES – Ante la Soc.Rural de Trenque Lauquen

Informes e Inscripciones : Tel.: 02392-430233/430937

email: ruraltl@speedy.com.ar

Lugar : Predio SOC.RURAL DE TRENQUE LAUQUEN

ORGANIZA SOC.RURAL DE TRENQUE LAUQUEN

- EXPOSICION DE LA ASOCIACION ARGENTINA DE POLO

Segundo Lunes 15 de Noviembre

Lugar : Club Tortugas

ORGANIZA ASOCIACION ARGENTINA DE POLO

- REMATE SELECCIÓN DE PRIMAVERA DE LA AACCP

Club Centauros, VIERNES 19 DE NOVIEMBRE

Nota : Al momento de la inscripción los productos deberán contar con el número de Stud Book Argentino (S.B.A) y A.D.N de padre, madre y producto participante , no aceptándose la anotación de aquellos que no cuenten con esta exigencia.

MACHOS

CAMPEONATO CABESTRO

1ª CAT. NACIDOS DEL 1º DE ABRIL DE 2008 AL 30 DE JUNIO DE 2009

1806

T. 164 SBA P 14876

MALAPATA CALAMARO-T/E-

Nació: 20/12/2008
ZAINO COLORADO

CHAPA LIHUEL CALEL-T/E-
SBA P 10714

EXPRESS ———— | SERÁS TUERTO
| SILVERADA

CHAPA PATITA-T/E | PERUGINO (SPC)
| MALAPATA

CHAPA YAMILA-T/E-
SBA P J 023989

PERUGINO (SPC) ———— | SOUTHERN HALO
| PLEAMARD

CANOSA ———— | EL BACK
| HORQUETITA

EXPOSITOR: MALAPATA S.A.

Premios obtenidos:

MALAPATA: Mejor Ejemplar por Tipo y Aptitud Campeonato Argentino Abierto 1991. Mejor Ejemplar por Tipo y Aptitud Abierto Tortugas Country Club 1993.

CHAPA YAMILA: 3er. Premio de Categoría Exposición Rural de Palermo 2003. 1er. Premio y Campeón de Categoría Exposición Rural de Palermo 2004. 2do. Premio y Reservado Campeón de Categoría Exposición Petisos Asoc. Arg. de Polo 2004. Mejor Producto Jugador Inscripto P. A. Copa Horacio A. y Gonzalo Heguy - Club Chapaleufú 2005. 1er. Premio y Campeón de Categoría - Gran Campeón Hembra Exposición de Petisos Asoc. Arg. de Polo 2008.

1807

T. 276 SBA P 15792

PITE ECLIPSE-T/E-

Nació: 29/11/2008
ZAINO COLORADO

GAETO
SBA P 8194

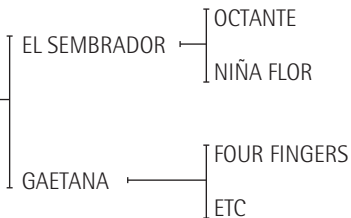

GUESS
SBA D J 030404

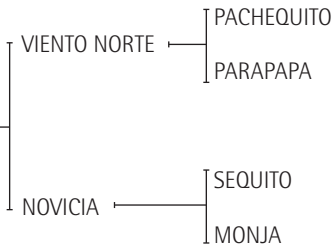

EXPOSITOR: MERLOS SANCHEZ, JUAN IGNACIO

1808

T. 3 SBA P 15561

TACORAL GITANO-T/E-

Nació: 04/11/2008

ZAINO

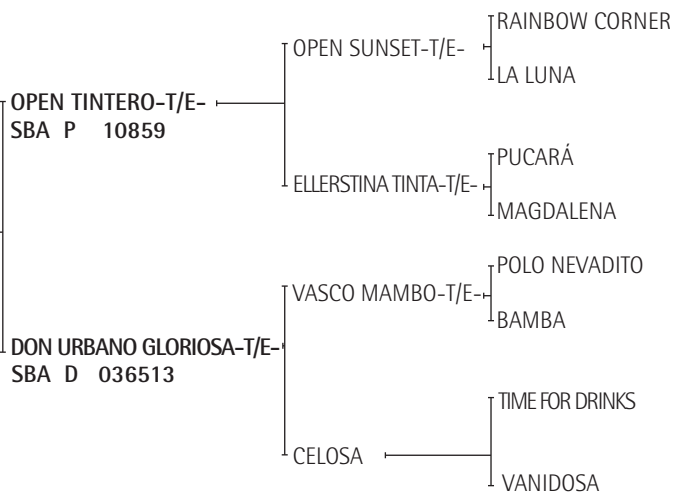

EXPOSITOR: CONDOMI ALCORTA, MAXIMILIANO

Premios obtenidos:

LA LUNA: Mejor Ejemplar por Tipo y Aptitud Abierto del Hurlingham Club 1988. Mejor Ejemplar por Tipo y Aptitud Campeonato Argentino Abierto 1987 y 1990. Copa Lady Susan Townley, Campeonato Argentino Abierto 1989 y 1990.

POLO NEVADITO: Reservado Gran Campeón Macho, Reservado Campeón de Categoría y 2do. Premio de Categoría Exposición Rural de Palermo 1996. Gran Campeón Macho 3ra. Exposición de la AACCP 1996. Gran Campeón Macho Exposición Petisos Asoc. Arg. de Polo 1998. Reservado Gran Campeón Macho Exposición Petisos Asoc. Arg. de Polo 2000. Reservado Campeón de Categoría Exposición Rural de Palermo 2001. 2do. Premio de Categoría Exposición Rural de Palermo 2001. Ranking de Padrillos 2003, 2004, 2005, 2006 y 2007, 2008, 2009.

1809

T. 184 SBA P 14509

MALAPATA DISCURSO

Nació: 25/10/2008

ZAINO

CHAPA GURI-T/E-
SBA P 9754

PERUGINO — SOUTHERN HALO
PLEAMARD

MILI

LAPICERA
SBA D 021277

SERÁS TUERTO — RUTILIN
CABANÉ

BIROME — BOSSUET
PLUMA

CRIADOR: MALAPATA S.A.
EXPOSITOR: GOMEZ, MARIA ELISA

1810

T. 57 SBA P 14917

BUCANERO GRINGO

Nació: 25/09/2008

ALAZAN

COMPOTA
SBA P 9320

POLO SOL PURO — EL SOL
POLO PUREZA

MARIONETA (CRAGANOUR)
(E. Alberdi)

INGLESA
SBA D 022226

EXPOSITOR: GALE, ELENA M. DE

Premios obtenidos:

POLO SOL PURO: 2º Premio de Categoría y Reservado Campeón de Categoría Exposición Rural de Palermo 1998. 3º Premio Exposición Petisos de la AAP 1999.

EL SOL: Ganador del Ranking de Padrillos 1998, 1999 y 2002.

POLO PUREZA: Mejor Producto Jugador Inscripto Polo Argentino Campeonato Argentino Abierto 1993.

1811

T. 32 SBA P 14766

MONEDA MANDARIN

Nació: 15/09/2008

COLORADO

MONEDA INGENIOSO
SBA P 9918

INTERPRETADO — INTÉRPRETE
MAJESTY'S ARMY

DORADA — AGUARÁ 204
SPC

MUÑECA (CATÓLICA)
SBA D J 025461

PUCARÁ — SEQUITO
RUBIA

LUJANERA — CLAVIUS
PAMPEANA

EXPOSITOR: PERES VIEYRA, ROBERTO MARTIN

Premios obtenidos:

AGUARÁ 204: Reservado Gran Campeón Macho Exposición Rural de Palermo 1991.

MONEDA INGENIOSO: 1º Premio Sub - categoría Cabestro Exposición Rural de Palermo 2007.

1812

T. 224 SBA D 14896

RIO SALADO SABLE

Nació: 06/08/2008

ZAINO COLORADO

MARI CLA BORRACHO-T/E-
SBA D 6578

EXPERIMENT — ECUÁNIME
ENGLANTINE

BORRACHITA — KARTUM
020

VAINA
SBA D J 030953

CRIADOR: PIÑEIRO, MATIAS

EXPOSITOR: SICILIA, JUAN BAUTISTA

Premios obtenidos:

MARI CLA BORRACHO: 2º Premio y Reservado Campeón de Categoría Exposición Rural de Palermo 2001.

CAMPEONATO DOS AÑOS

2ª CAT. NACIDOS DEL 1º DE JULIO DE 2007 AL 31 DE MARZO DE 2008
(MONTADOS)

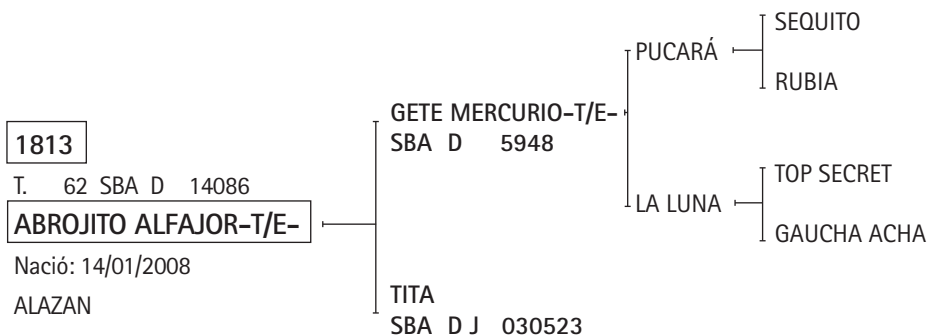

EXPOSITOR: H. Y A. SOCIEDAD ANONIMA

Premios obtenidos:

LA LUNA: Mejor Ejemplar por Tipo y Aptitud Abierto del Hurlingham Club 1988. Mejor Ejemplar por Tipo y Aptitud Campeonato Argentino Abierto 1987 y 1990. Copa Lady Susan Townley, Campeonato Argentino Abierto 1989 y 1990.

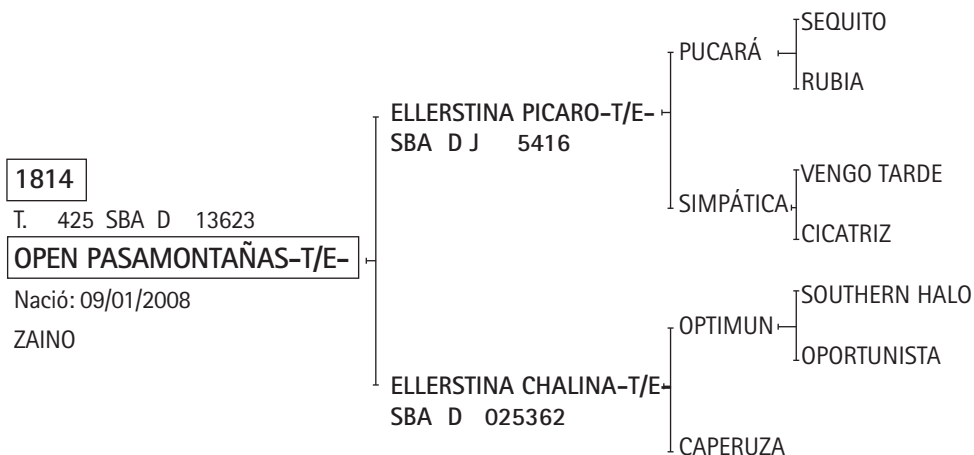

CRIADOR: ELLERSTINA S.A. - EXPOSITOR: SIECON S.A.

Premios obtenidos:

ELLERSTINA PÍCARO-T/E-: Gran Campeón Macho Exposición Rural de Palermo 1998. 1er. Premio y Campeón de Categoría Exposición Rural de Palermo 1998.

SIMPÁTICA: Mejor Ejemplar por Tipo y Aptitud Abierto del Hurlingham Club 1995.

ELLERSTINA CHALINA: Mejor Producto Jugador Inscripto Polo Argentino Copa Cámara de Diputados 2008.

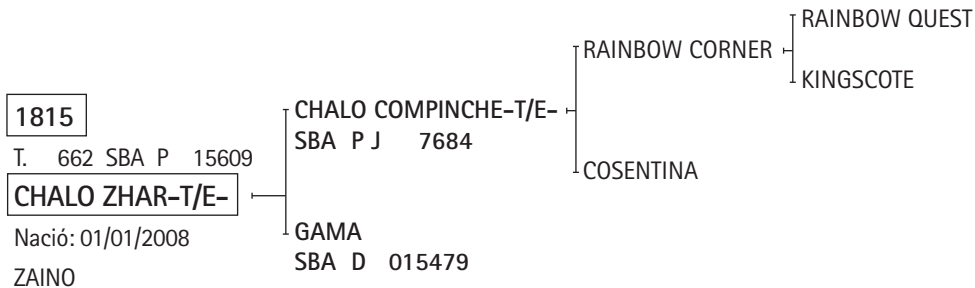

EXPOSITOR: CASTAGNOLA, BARTOLOME

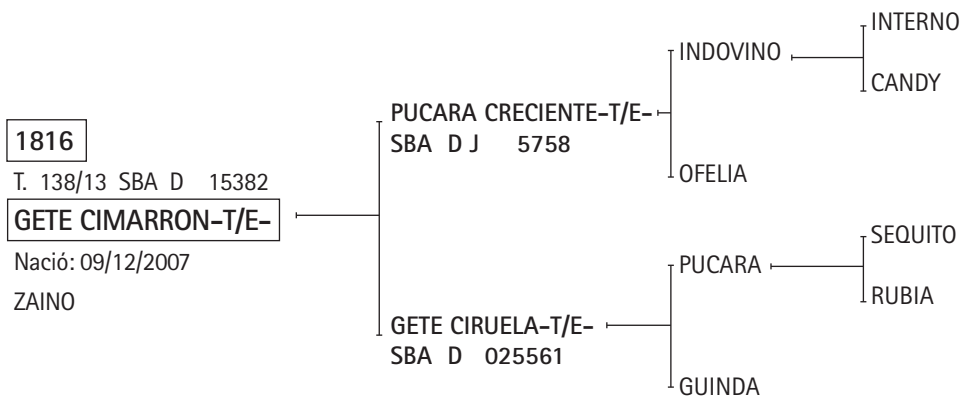

EXPOSITOR: CINCO VIENTOS S.A.

Premios obtenidos:

PUCARÁ CRECIENTE: 2º Premio y Reservado Campeón de Categoría Exposición Rural de Palermo 1999. Reservado Campeón Macho Exposición del Caballo de Santa Rosa, La Pampa 2004.

1817

T. 9 SBA D 13700

LASENCADENADAS LAZARO-T/E-

Nació: 25/11/2007

ZAINO

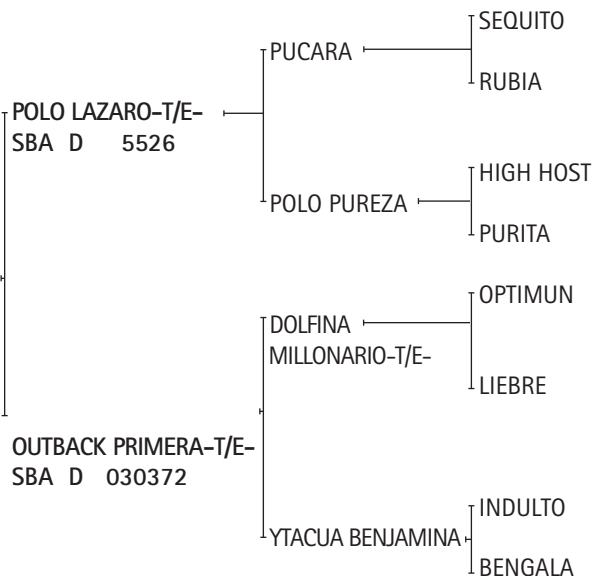

CRIADOR: LA AGROPECUARIA S.A.

EXPOSITOR: DALGAVE S.A.

Premios obtenidos:

POLO PUREZA: Mejor Producto Jugador Inscripto P. A. Campeonato Argentino Abierto 1993.

DOLFINA MILLONARIO-T/E-: 1er. Premio y Campeón de Categoría Exposición Rural de Palermo 2002. Campeón Macho Exposición Rural de Río Cuarto 2004.

LIEBRE: Mejor Ejemplar por Tipo y Aptitud Abierto Tortugas Country Club 1992. Mejor Ejemplar por Tipo y Aptitud Abierto Tortugas Country Club 1995.

YTACUÁ BENJAMINA: 2º Premio y Reservado Campeón de Categoría Exposición Rural de Palermo 2004.

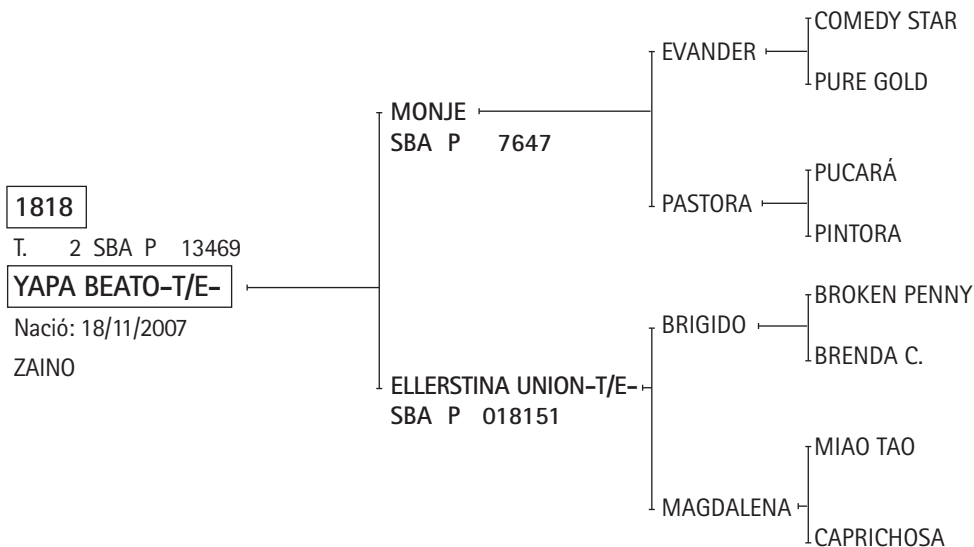

EXPOSITOR: SOJO, EZEQUIEL IGNACIO

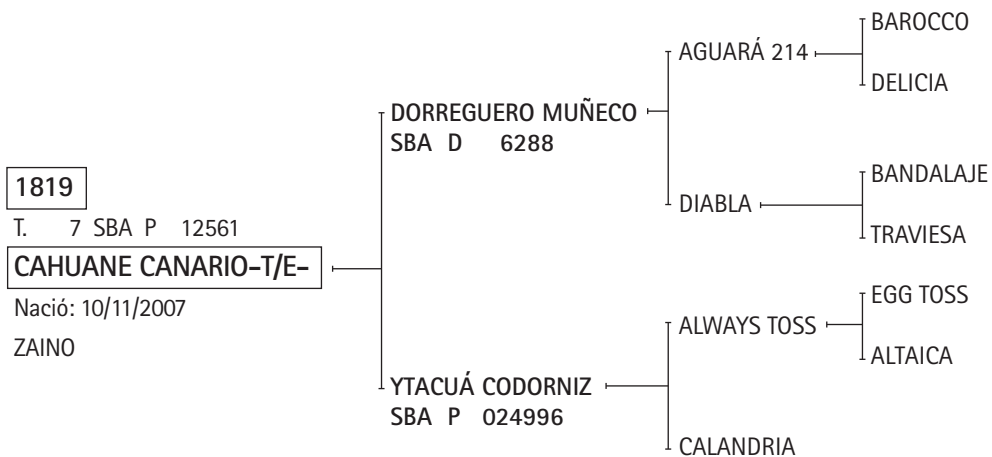

CRIADOR: GANDARA, MARIA MARTA DE LAS CARRERAS DE
 EXPOSITOR: SUAREZ, MARCELINO

Premios obtenidos:

DORREGUERO MUÑECO: Reservado Campeón de Categoría Exposición Rural de Palermo 2003.

1820

T. 315 SBA D 13599

OPEN NEGRO EL 22-T/E-

Nació: 02/11/2007

ALAZAN

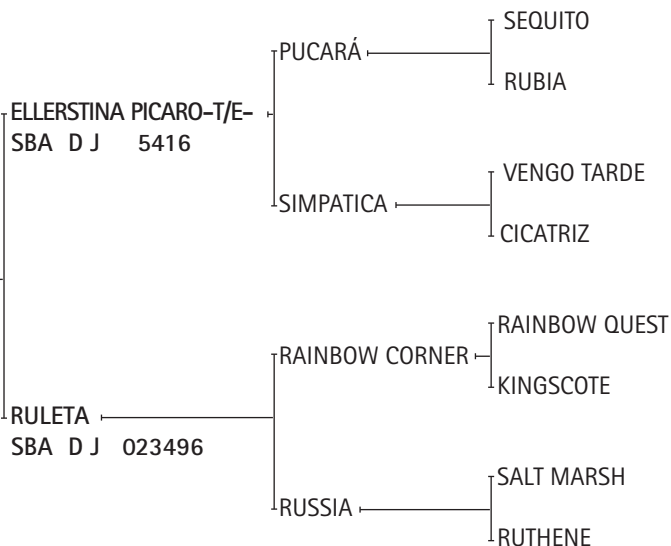

CRIADOR: ELLERSTINA S.A. - EXPOSITOR: 25 EMBRIONES S.R.L.

Premios obtenidos:

OPEN NEGRO EL 22: 1º Premio y Campeón de Categoría, Mejor Macho Tipo Polo - Gran Campeón Macho Exposición Nuestros Caballos 2010.

1821

T. 51/7 SBA P 13919

GETE LADINO

Nació: 22/09/2007

ZAINO NEGRO

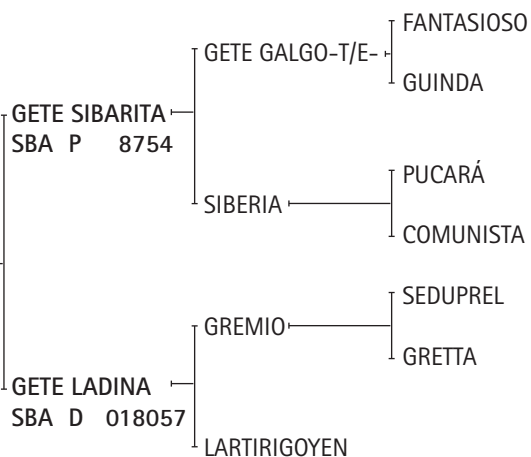

CRIADOR: CINCO VIENTOS S.A. - EXPOSITOR: POLO REYNAL - URANGA S.A.

Premios obtenidos:

GETE GALGO: Reservado Gran Campeón Macho, Reservado Campeón de Categoría, 2º Premio de Categoría Exposición Rural de Palermo 2002.

CAMPEONATO TRES AÑOS

3ª CAT. NACIDOS DEL 1º DE JULIO DE 2006 AL 30 DE JUNIO DE 2007
(MONTADOS)

1822

T. 586 SBA D 13162

DOLFINA MONAGUILLO-T/E-

Nació: 07/03/2007

ZAINO

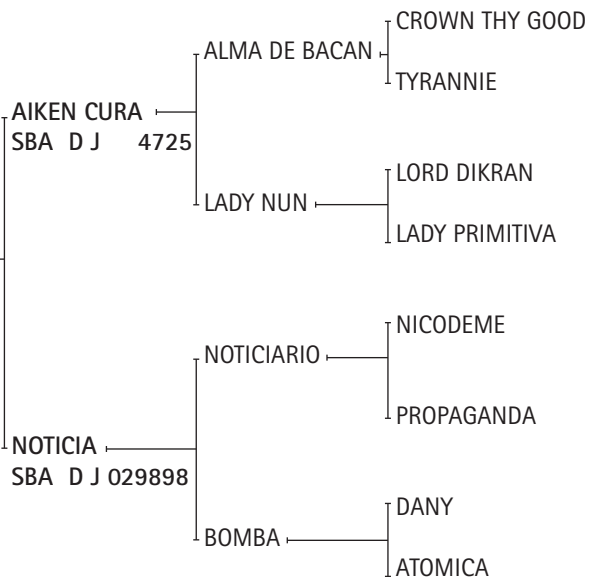

CRIADOR: CAMBIASO, ADOLFO
EXPOSITOR: SPINACCI, DANTE PABLO

Premios obtenidos:

AIKEN CURA: Mejor Producto Jugador Inscripto P. A. Campeonato Argentino Abierto 2005. Copa Lady Susan Townley, Campeonato Argentino Abierto 2005 y 2006. Mejor Producto Jugador Inscripto P. A. Abierto del Hurlingham Club 2006.

1823

T. 68 SBA D 12125

EMEZETA GITANO-T/E-

Nació: 26/01/2007

ZAINO

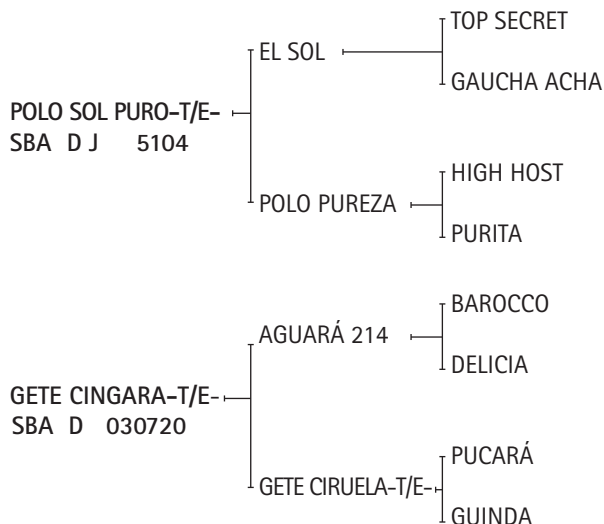

CRIADOR: ZUBIA, MARTIN MARIA

EXPOSITOR: BLAQUIER MARIA TERESA

Premios obtenidos:

POLO SOL PURO: 2º Premio de Categoría y Reservado Campeón de Categoría Exposición Rural de Palermo 1998. 3º Premio Exposición Petisos de la AAP 1999.

EL SOL: Ganador del Ranking de Padrillos 1998, 1999 y 2002.

POLO PUREZA: Mejor Producto Jugador Inscripto Polo Argentino Campeonato Argentino Abierto 1993.

1824

T. 23 SBA P 11060

MONEDA INTIMANTE

Nació: 31/12/2006

ALAZAN

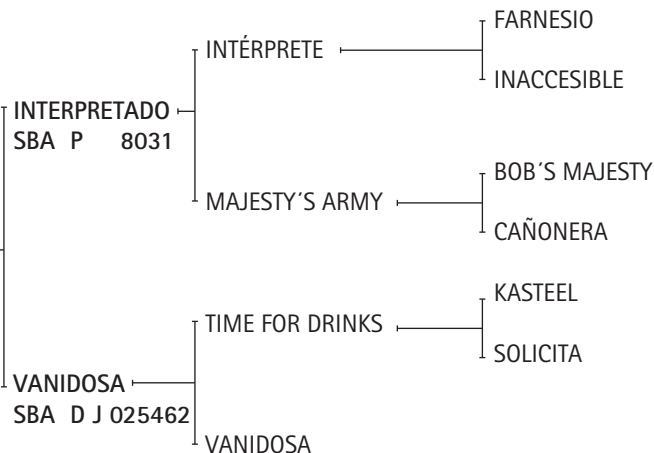

EXPOSITOR: PERES VIEYRA, ROBERTO MARTIN

1825

T. 1 SBA D 15387

CARTONERO MATRERO-T/E-

Nació: 25/11/2006

ALAZAN

ELLERSTINA CHISMOSO-T/E-

SBA D 7625

ELLERSTINA PÍCARO-T/E-

PUCARÁ

SIMPÁTICA

CHUSMA

ELLERSTINA CENTELLA-T/E-

SBA D 026196

OPTIMUN

SOUTHERN HALO

OPORTUNISTA

HACHE

AWAY AND GONE

EXPOSITOR: ADROGUE, JUAN CRUZ

Premios obtenidos:

ELLERSTINA CHISMOSO: 2º Premio de Categoría y Reservado Campeón de Categoría Exposición Rural de Palermo 2003.

ELLERSTINA PÍCARO: Gran Campeón Macho Exposición Rural de Palermo 1998. 1er. Premio y Campeón de Categoría Exposición Rural de Palermo 1998.

SIMPÁTICA: Mejor Ejemplar por Tipo y Aptitud Abierto del Hurlingham Club 1995.

HACHE: Mejor Ejemplar por Tipo y Aptitud Campeonato Argentino Abierto 1998.

1826

T. 341 SBA P 12081

PUNTO SECRETO-T/E-

Nació: 25/11/2006

ZAINO COLORADO

BAGUAL

SBA P 7273

RAINBOW CORNER

RAINBOW QUEST

KINGSCOTE

BALTICA

DART BOARD

ONEGA

PUNTO SERENATA

SBA P 020661

BRITANNIC

KEY TO CONTENT

BUYERS IN TOWN

PUNTO SEÑORITA

PUNTERO

MAL AMIGA

EXPOSITOR: BOUQUET ROLDAN JOSE JAIME

1827

T. 268 SBA P 11553

ESCRIBA LUNA PARK-T/E-

Nació: 08/11/2006

ZAINO

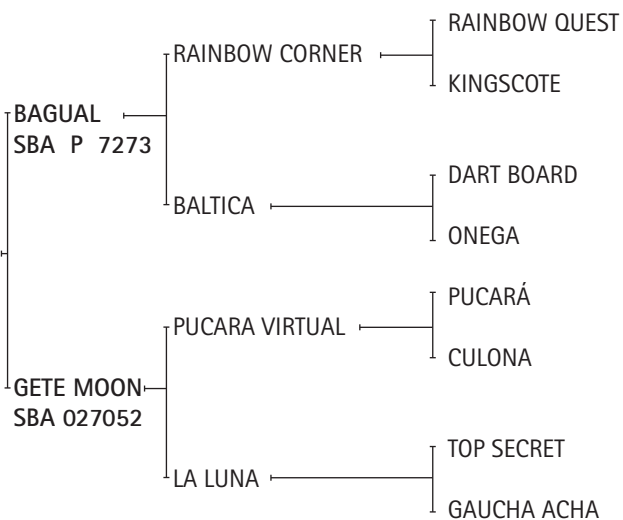

EXPOSITOR: FORNIELES GUILLERMO FRANCISCO

Premios obtenidos:

GETE MOON: 2° Premio y Reservado Campeón de Categoría Exposición Rural de Palermo 2005. 2° Premio y Reservado Campeón de Categoría Exposición Petisos AAP 2008.

LA LUNA: Mejor Ejemplar por Tipo y Aptitud Abierto del Hurlingham Club 1988. Mejor Ejemplar por Tipo y Aptitud Campeonato Argentino Abierto 1987 y 1990. Copa Lady Susan Townley, Campeonato Argentino Abierto 1989 y 1990.

1828

T. 39 SBA P 12656

EURO PROFANO-T/E-

Nació: 31/10/2006

ZAINO

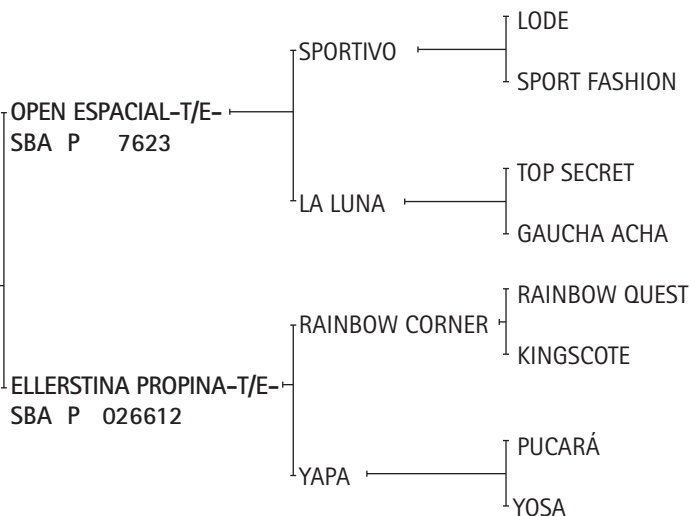

CRIADOR: 25 EMBRIONES S.R.L.

EXPOSITOR: SCHERB, WALTER

Premios obtenidos:

EURO PROFANO: Gran Campeón Macho, 1º Premio y Campeón de Cat. Exposición Rural de General Villegas 2010.

LA LUNA: Mejor Ejemplar por Tipo y Aptitud Abierto del Hurlingham Club 1988. Mejor Ejemplar por Tipo y Aptitud Campeonato Argentino Abierto 1987 y 1990. Copa Lady Susan Townley, Campeonato Argentino Abierto 1989 y 1990.

1829

T. 32 SBA D 12490

BOMBONCITO INTREPIDO-T/E-

Nació: 22/10/2006

ALAZAN

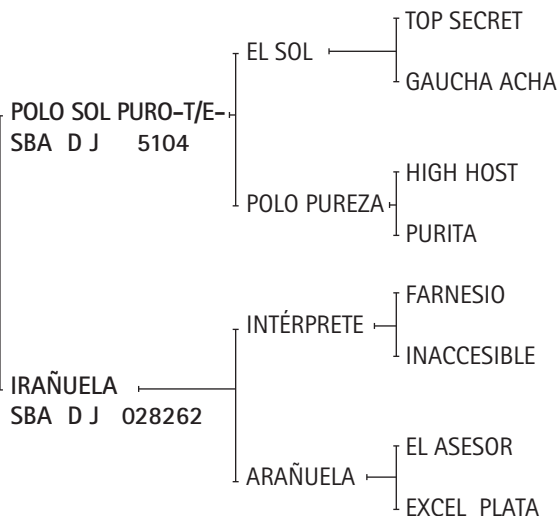

EXPOSITOR: ADORNO, RAUL

Premios obtenidos:

POLO SOL PURO: 2º Premio de Categoría y Reservado Campeón de Categoría Exposición Rural de Palermo 1998. 3º Premio Exposición Petisos de la AAP 1999.

EL SOL: Ganador del Ranking de Padrillos 1998, 1999 y 2002.

POLO PUREZA: Mejor Producto Jugador Inscripto Polo Argentino Campeonato Argentino Abierto 1993.

1830

T. 42 SBA P 13125

CHAPA MANTECOL-T/E-

Nació: 21/10/2006

ZAINO

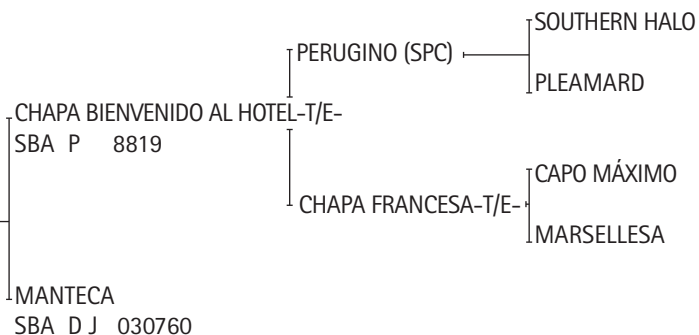

EXPOSITOR: LOS CUATRO VARONES S.A.

Premios obtenidos:

CAPO MÁXIMO: Ranking de Padrillos 2000 y 2001.

MARSELLESA: Mejor Ejemplar por Tipo y Aptitud Campeonato Argentino Abierto 1986. Copa Lady Susan Townley, Campeonato Argentino Abierto 1988. Mejor Ejemplar por Tipo y Aptitud Campeonato Argentino Abierto 1988. Copa Lady Susan Townley, Campeonato Argentino Abierto 1992. Mejor Ejemplar por Tipo y Aptitud Campeonato Argentino Abierto 1992.

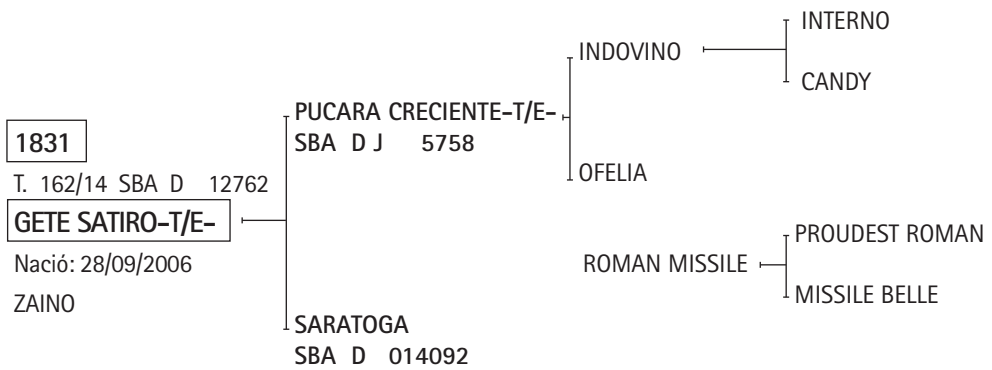

CRIADOR: SUC. DE GONZALO JUAN TANOIRA
 EXPOSITOR: CINCO VIENTOS S.A. Y POLO REYNAL-URANGA S.A.

Premios obtenidos:
PUCARÁ CRECIENTE: 2º Premio y Reservado Campeón de Categoría Exposición Rural de Palermo 1999. Reservado Campeón Macho Exposición del Caballo de Santa Rosa, La Pampa 2004.

CAMPEONATO CUATRO AÑOS

4ª CAT. NACIDOS DEL 1º DE JULIO DE 2005 AL 30 DE JUNIO DE 2006
(MONTADOS)

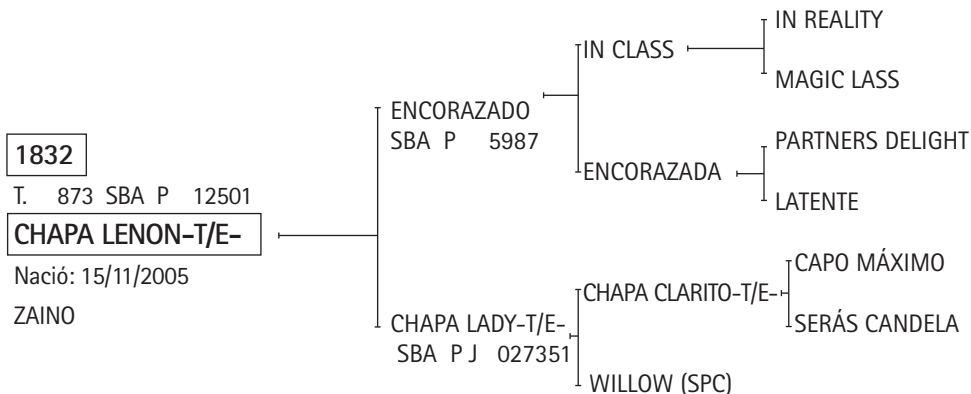

CRIADOR: ANAY SUR S.A. - EXPOSITOR: LOS CUATRO VARONES S.A.

Premios obtenidos:

CHAPA CLARITO-T/E-: Gran Campeón Macho Exposición Rural de Palermo 1999. 1er. Premio y Campeón de Categoría Exposición Rural de Palermo 1999.

CAPO MÁXIMO: Ranking de Padrillos 2000 y 2001.

SERÁS CANDELA: Mejor Ejemplar por Tipo y Aptitud Abierto Tortugas Country Club 1994. Mejor Ejemplar por Tipo y Aptitud Abierto del Jockey Club 1995.

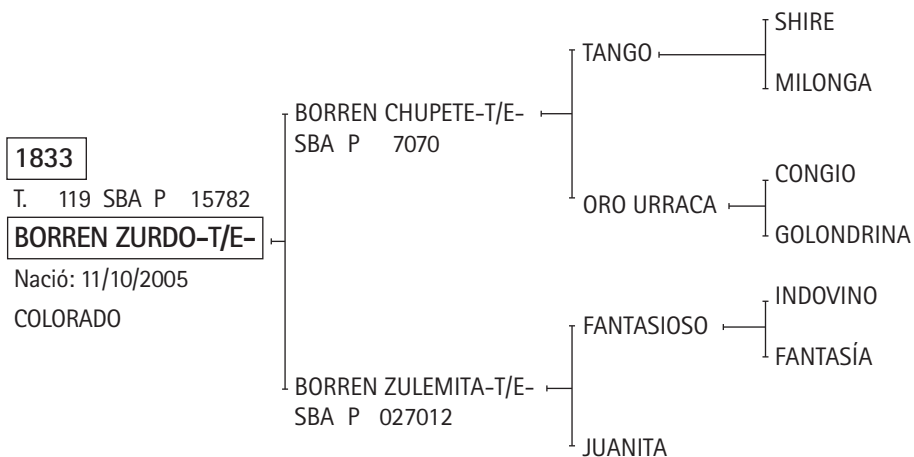

EXPOSITOR: HIGH DOOR S.A.

Premios obtenidos: **BORREN CHUPETE**: 3º Premio de Categoría, Exposición Rural de Palermo 2002 y 2004.

CAMPEONATO CINCO AÑOS

5ª CAT. NACIDOS DEL 1º DE JULIO DE 2004 AL 30 DE JUNIO DE 2005
(MONTADOS)

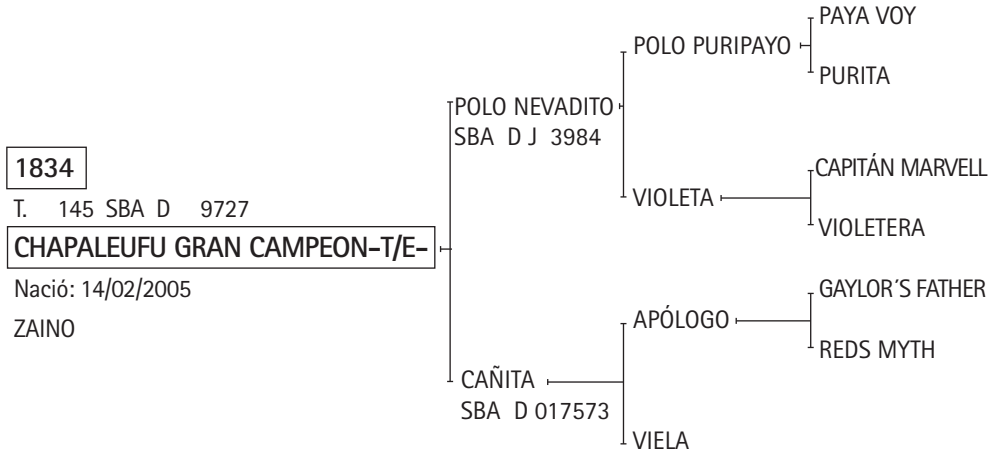

EXPOSITOR: HEGUY, ALBERTO

Premios obtenidos:

CHAPALEUFU GRAN CAMPEÓN: 1º Premio y Campeón de Categoría, Gran Campeón Macho Exposición Rural Nuestros Caballos 2008. Reservado Campeón Macho Exposición Rural de Río Cuarto 2008. 3º Premio de Categoría Exposición Rural de Palermo 2008.

POLO NEVADITO: Reservado Gran Campeón Macho, Reservado Campeón de Categoría y 2do. Premio de Categoría Exposición Rural de Palermo 1996. Gran Campeón Macho 3ra. Exposición de la AACCP 1996. Gran Campeón Macho Exposición Petisos Asoc. Arg. de Polo 1998. Reservado Gran Campeón Macho Exposición Petisos Asoc. Arg. de Polo 2000. Reservado Campeón de Categoría Exposición Rural de Palermo 2001. 2do. Premio de Categoría Exposición Rural de Palermo 2001. Ranking de Padrillos 2003, 2004, 2005, 2006 y 2007, 2008, 2009.

HEMBRAS CAMPEONATO CABESTRO

6ª CAT. NACIDAS DEL 1º DE ABRIL DE 2008 AL 30 DE JUNIO DE 2009

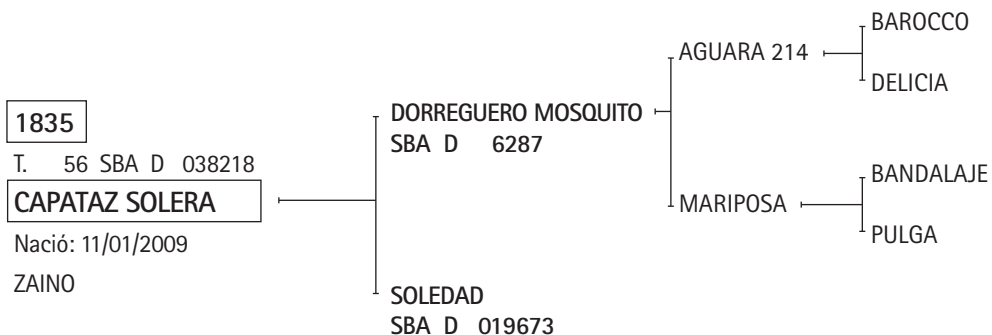

EXPOSITOR: IRASTORZA JOSE ANTONIO

Premios obtenidos:

DORREGUERO MOSQUITO: Gran Campeón Macho, 1er. Premio y Campeón de Categoría Exposición Rural de Palermo 2002.

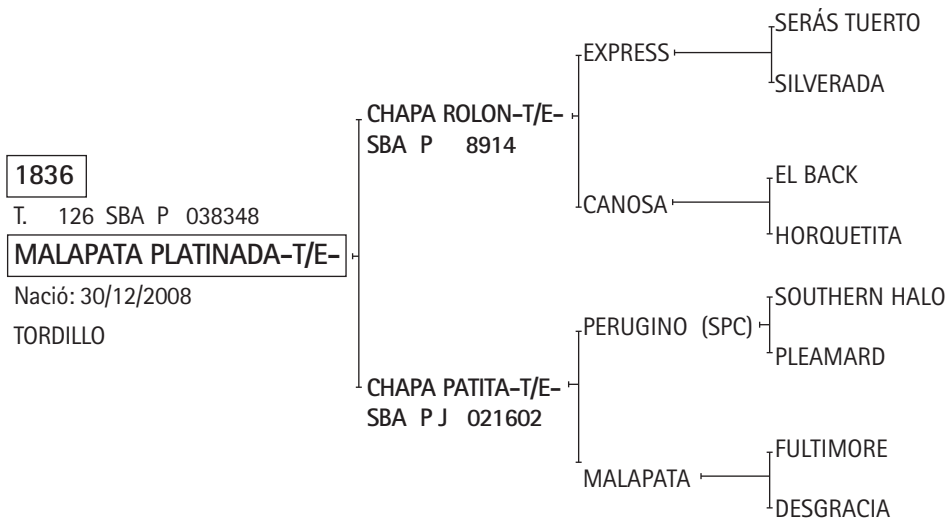

EXPOSITOR: MALAPATA S.A.

Premios obtenidos:

CHAPA ROLÓN: 3º Premio de Categoría Exposición Rural de Palermo 2006.

MALAPATA: Mejor Ejemplar por Tipo y Aptitud del Campeonato Argentino Abierto 1991. Mejor Ejemplar por Tipo y Aptitud del Abierto Tortugas Country Club 1993.

SILVERADA: Mejor Ejemplar por Tipo y Aptitud del Campeonato Argentino Abierto 1996.

1837

T. 409 SBA P 039588

DORREGUERO INOCENCIA

Nació: 28/12/2008

ZAINO

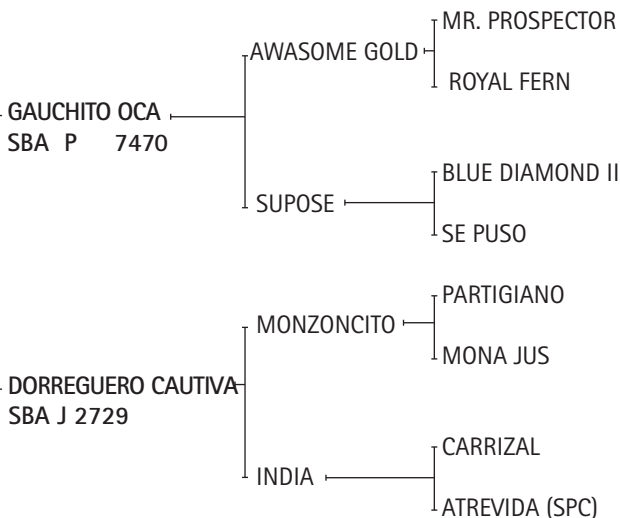

EXPOSITOR: IRASTORZA FRANCISCO

1838

T. 17 SBA D 039932

ACQUA PEPA-T/E-

Nació: 25/12/2008

ZAINO

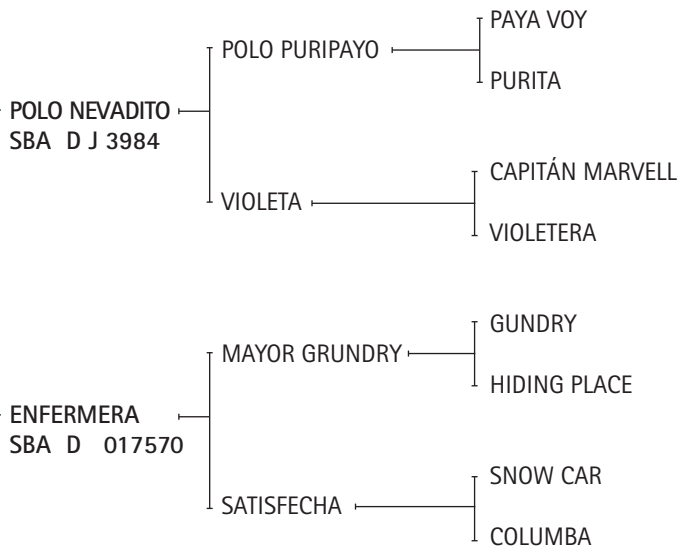

EXPOSITOR: YOUNG, JORGE A.

Premios obtenidos:

POLO NEVADITO: Reservado Gran Campeón Macho, Reservado Campeón de Categoría y 2do. Premio de Categoría Exposición Rural de Palermo 1996. Gran Campeón Macho 3ra. Exposición de la AACCP 1996. Gran Campeón Macho Exposición Petisos Asoc. Arg. de Polo 1998. Reservado Gran Campeón Macho Exposición Petisos Asoc. Arg. de Polo 2000. Reservado Campeón de Categoría Exposición Rural de Palermo 2001. 2do. Premio de Categoría Exposición Rural de Palermo 2001. Ranking de Padrillos 2003, 2004, 2005, 2006 y 2007, 2008, 2009.

ENFERMERA: Mejor Ejemplar por Tipo y Aptitud Copa Cámara de Diputados 1994.

1839

T. 54 SBA P 037974

BOUBEN DIOSA

Nació: 30/11/2008

ZAINO

LETORK
SBA P 9318

DOOM — DEPUTY MINISTER
PAPAL DECREE

PALIZA DOWSER — DANCING DOWSER
PULENTA

CONEJA
SBA D J 025446

DON NANO (SNOW CAT)

CARTA BRAVA — PRONTO
CAMBODIA

EXPOSITOR: BOURDIEU, FERNANDO

1840

T. 15 SBA P 039934

FEDERALA SOMBRA

Nació: 25/11/2008

ZAINO

LINDO TORDO
SBA P 7665

LOUVRE — LOGICAL
OLYMPIC SUN

SIERRA ALBA — RONALCO
SIERRA BRAVA

SOL DE CAÑUELAS POLLA
SBA P 020116

MONTE FÉNIX — MAT-BOY
ELIPSIS

CUNA DE ORO — GOLDEN COIN
FIACUNA

EXPOSITOR: RODRIGUEZ VENTRE, MARIO

1841

T. 251 SBA P 037500

DELMAY GRICREEK

Nació: 22/11/2008

ALAZAN

COBB'S CREEK
SBA P 6798

GRINGA
SBA D J 026921

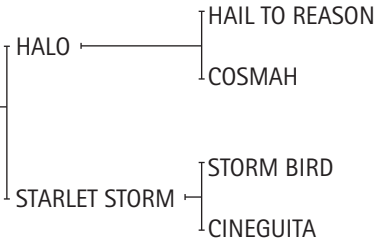

EXPOSITOR: CAVANAGH, TOMAS EDUARDO

1842

T. 28 SBA P 038211

MONEDA CHECHU

Nació: 20/11/2008

COLORADO

INTERPRETADO
SBA P 8031

NOCHE
SBA D J 027109

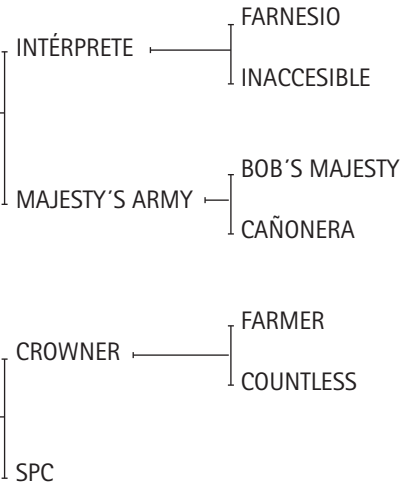

EXPOSITOR: PERES VIEYRA, ROBERTO MARTIN

1843

T. 152 SBA D 039397

BRAGADENSE GRANADA

Nació: 18/11/2008

ALAZAN

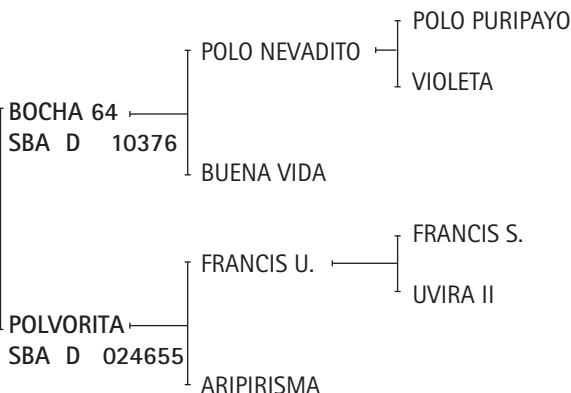

CRIADOR: FIGUERAS ERNESTO J.

EXPOSITOR: FIGUERAS BIELSA, JUAN ERNESTO

Premios obtenidos:

POLO NEVADITO: Reservado Gran Campeón Macho, Reservado Campeón de Categoría y 2do. Premio de Categoría Exposición Rural de Palermo 1996. Gran Campeón Macho 3ra. Exposición de la AACCP 1996. Gran Campeón Macho Exposición Petisos Asoc. Arg. de Polo 1998. Reservado Gran Campeón Macho Exposición Petisos Asoc. Arg. de Polo 2000. Reservado Campeón de Categoría Exposición Rural de Palermo 2001. 2do. Premio de Categoría Exposición Rural de Palermo 2001. Ranking de Padrillos 2003, 2004, 2005, 2006 y 2007, 2008, 2009.

1844

T. 238 SBA P 039988

BORREN GOBERNANTA-T/E-

Nació: 01/11/2008

ALAZAN

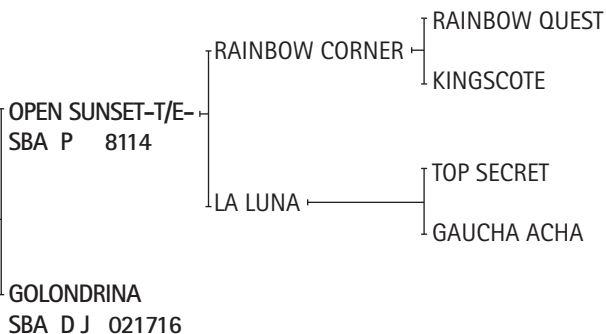

EXPOSITOR: HIGH DOOR S.A.

Premios obtenidos:

LA LUNA: Mejor Ejemplar por Tipo y Aptitud Abierto del Hurlingham Club 1988. Mejor Ejemplar por Tipo y Aptitud Campeonato Argentino Abierto 1987 y 1990. Copa Lady Susan Townley, Campeonato Argentino Abierto 1989 y 1990.

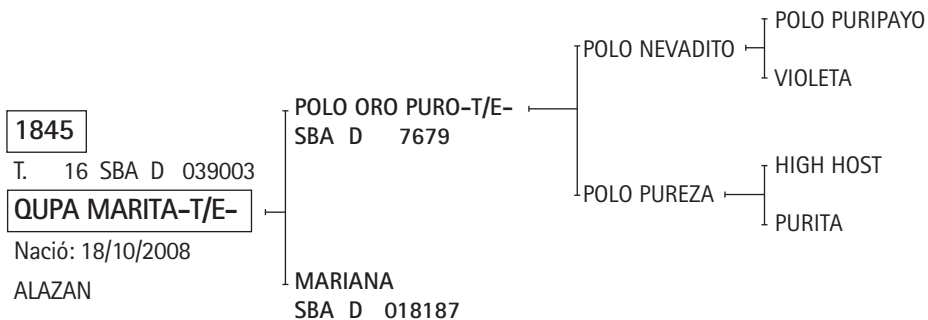

EXPOSITOR: HANG, GUILLERMO HORACIO

Premios obtenidos:

POLO NEVADITO: Reservado Gran Campeón Macho, Reservado Campeón de Categoría y 2do. Premio de Categoría Exposición Rural de Palermo 1996. Gran Campeón Macho 3ra. Exposición de la AACCP 1996. Gran Campeón Macho Exposición Petisos Asoc. Arg. de Polo 1998. Reservado Gran Campeón Macho Exposición Petisos Asoc. Arg. de Polo 2000. Reservado Campeón de Categoría Exposición Rural de Palermo 2001. 2do. Premio de Categoría Exposición Rural de Palermo 2001. Ranking de Padrillos 2003, 2004, 2005, 2006 y 2007, 2008, 2009.

POLO PUREZA: Mejor Producto Jugador Inscripto P. A. Campeonato Argentino Abierto 1993.

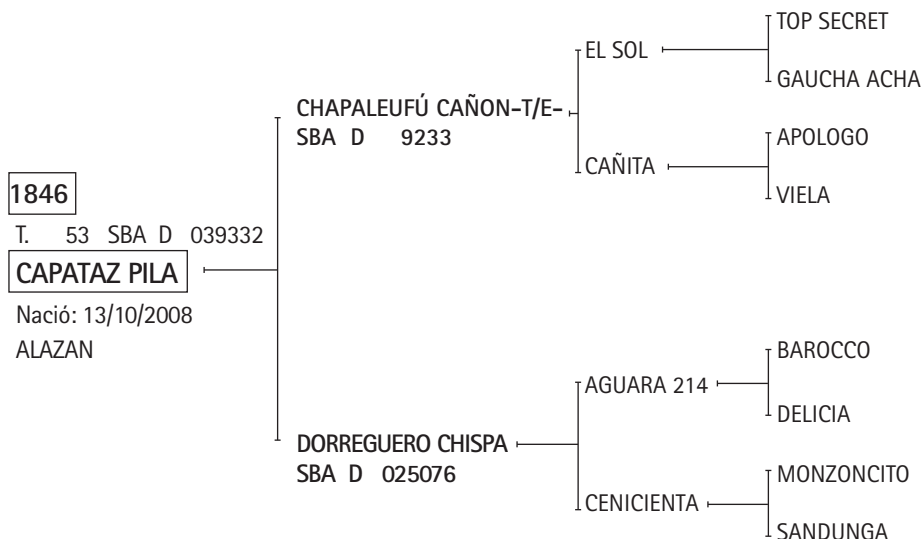

EXPOSITOR: IRASTORZA JOSE ANTONIO

Premios obtenidos:

EL SOL: Ranking de Padrillos 1998, 1999 y 2002.

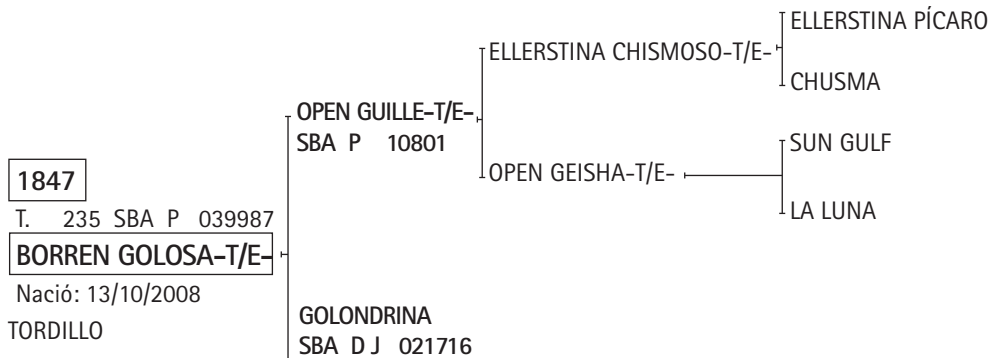

EXPOSITOR: HIGH DOOR S.A.

Premios obtenidos:

ELLERSTINA CHISMOSO: 2º Premio de Categoría y Reservado Campeón de Categoría Exposición Rural de Palermo 2003.
ELLERSTINA PÍCARO: Gran Campeón Macho Exposición Rural de Palermo 1998. 1er. Premio y Campeón de Categoría Exposición Rural de Palermo 1998.
LA LUNA: Mejor Ejemplar por Tipo y Aptitud Abierto del Hurlingham Club 1988. Mejor Ejemplar por Tipo y Aptitud Campeonato Argentino Abierto 1987 y 1990. Copa Lady Susan Townley, Campeonato Argentino Abierto 1989 y 1990.

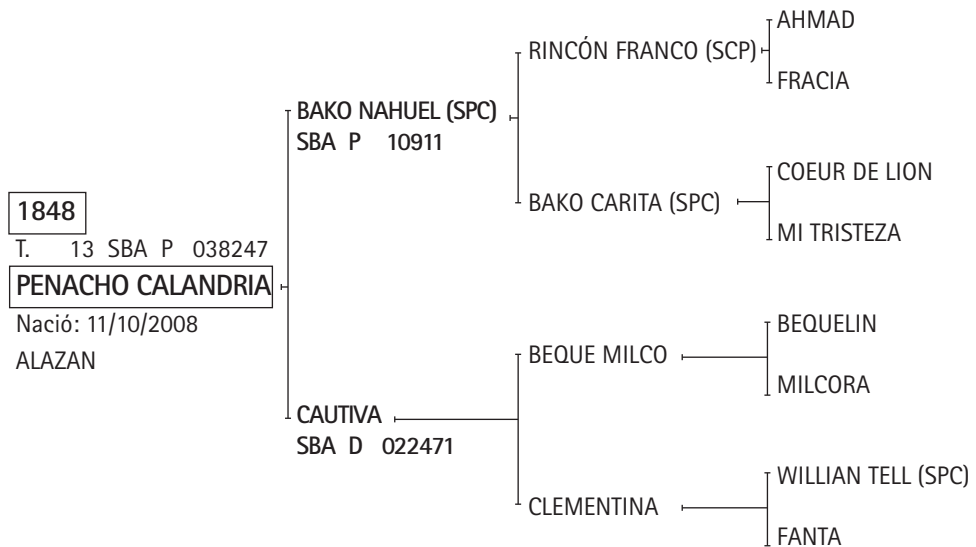

EXPOSITOR: BIOCCA, JULIO CESAR

1849

T. 15 SBA P 039002

QUPA MONJA-T/E-

Nació: 10/10/2008

ZAINO

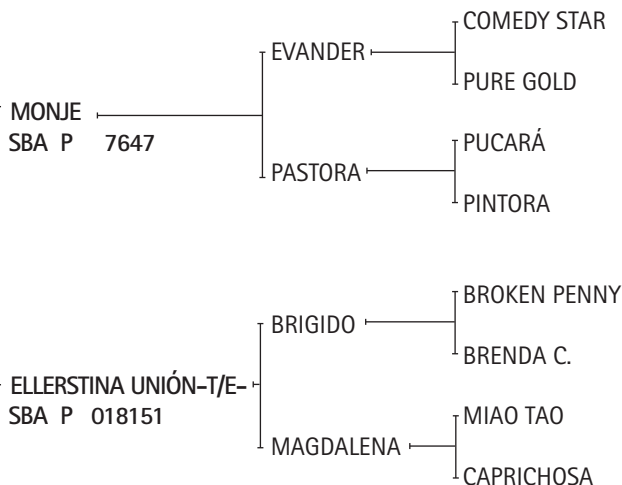

EXPOSITOR: HANG, GUILLERMO HORACIO

1850

T. 365 SBA D 039931

CHAPALEUFU ENTUSIASTA-T/E-

Nació: 07/10/2008

ZAINO

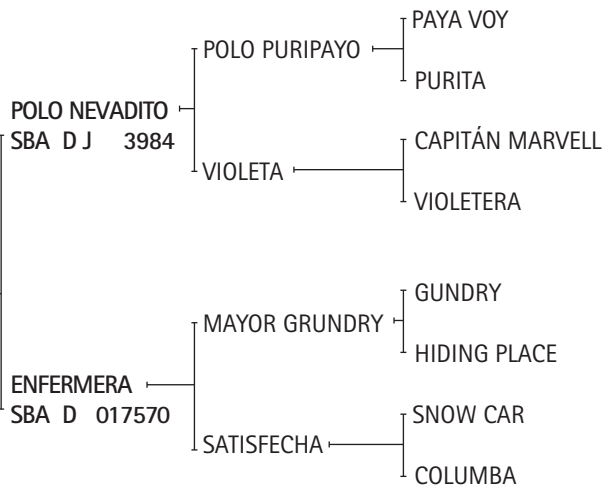

EXPOSITOR: HEGUY, ALBERTO

Premios obtenidos:

POLO NEVADITO: Reservado Gran Campeón Macho, Reservado Campeón de Categoría y 2do. Premio de Categoría Exposición Rural de Palermo 1996. Gran Campeón Macho 3ra. Exposición de la AACCP 1996. Gran Campeón Macho Exposición Petisos Asoc. Arg. de Polo 1998. Reservado Gran Campeón Macho Exposición Petisos Asoc. Arg. de Polo 2000. Reservado Campeón de Categoría Exposición Rural de Palermo 2001. 2do. Premio de Categoría Exposición Rural de Palermo 2001. Ranking de Padrillos 2003, 2004, 2005, 2006 y 2007, 2008, 2009.

ENFERMERA: Mejor Ejemplar por Tipo y Aptitud Copa Cámara de Diputados 1994.

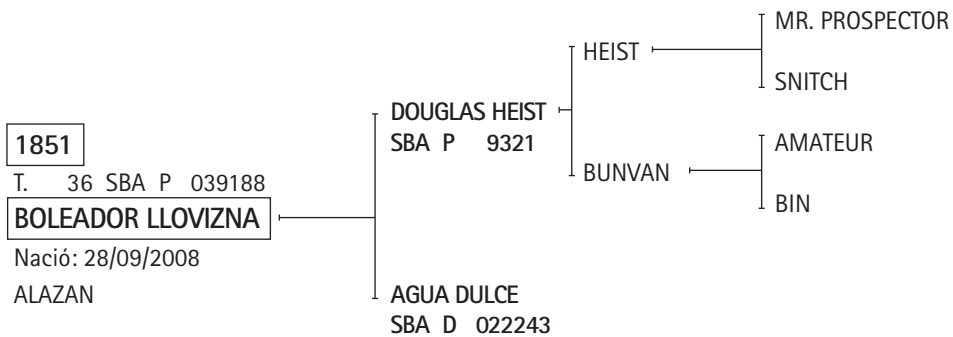

EXPOSITOR: OLIVIERI, LEANDRO PABLO

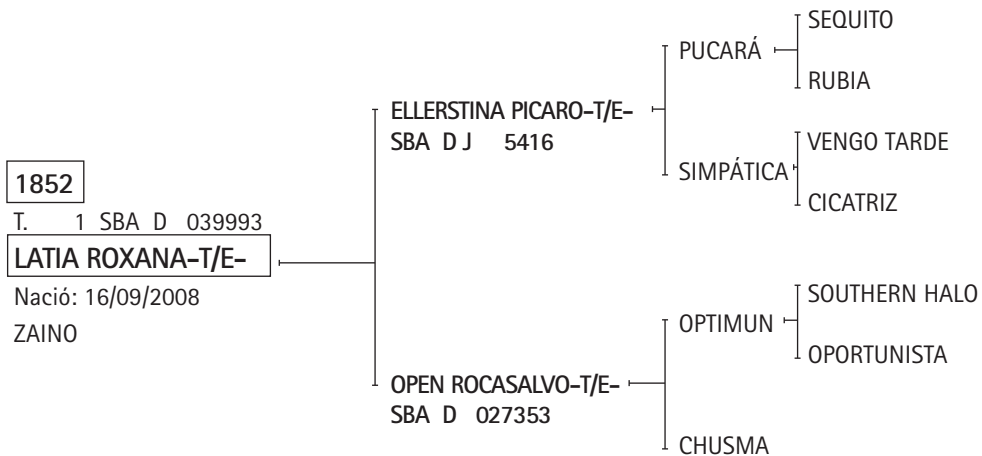

EXPOSITOR: LA SUPERBA S.A.

Premios obtenidos:

ELLERSTINA PÍCARO-T/E-: Gran Campeón Macho Exposición Rural de Palermo 1998. 1er. Premio y Campeón de Categoría Exposición Rural de Palermo 1998.

SIMPÁTICA: Mejor Ejemplar por Tipo y Aptitud Abierto del Hurlingham Club 1995.

1853

T. 380 SBA P 039789

DORREGUERO KENIA

Nació: 30/08/2008

ZAINO

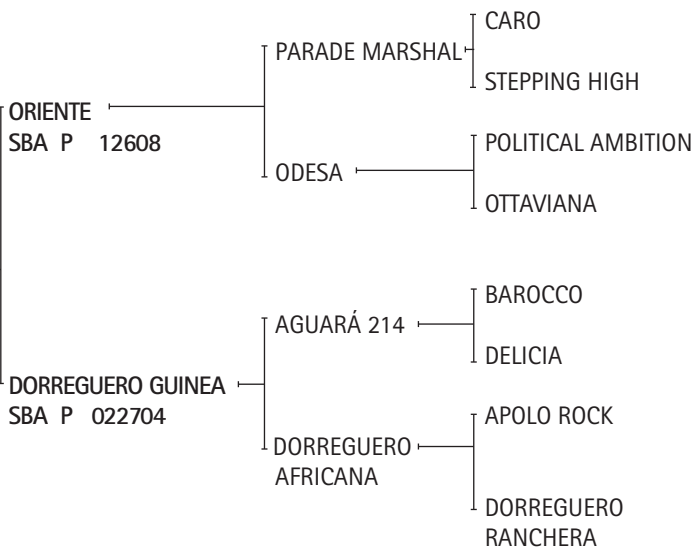

EXPOSITOR: IRASTORZA FRANCISCO

1854

T. 0215 SBA D 039058

RIO SALADO PHOENIX

Nació: 14/06/2008

ZAINO

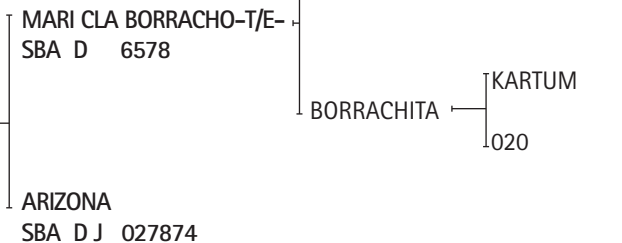

EXPOSITOR: PIÑEIRO, MATIAS ENRIQUE

Premios obtenidos:

MARI CLA BORRACHO: Reservado Campeón de Categoría y 2do. Premio de Categoría Exposición Rural de Palermo 2001.

CAMPEONATO DOS AÑOS MENOR

7ª CAT. NACIDAS DEL 1º DE NOVIEMBRE DE 2007 AL 31 DE MARZO DE 2008
(MONTADAS)

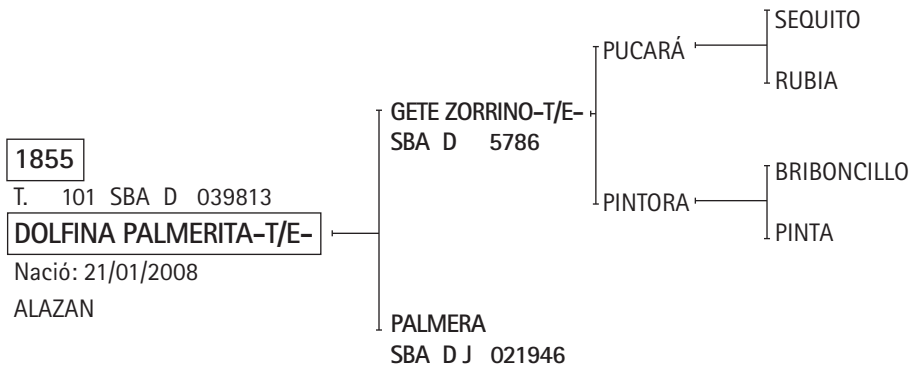

EXPOSITOR: LA DOLFINA S.A.

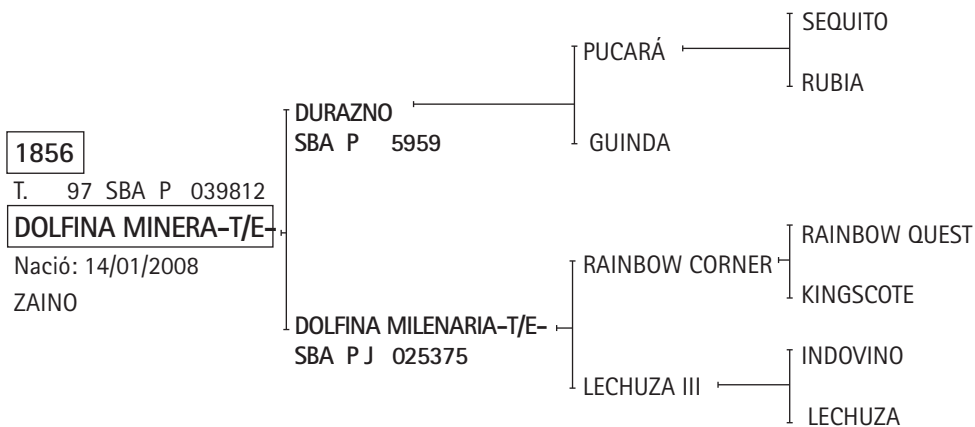

EXPOSITOR: LA DOLFINA S.A.

Premio obtenidos:

LECHUZA: Copa Lady Susan Townley Campeonato Argentino Abierto 1986 y 1987.

1857

T. 74 SBA P 035798

MALAPATA JOANA-T/E-

Nació: 08/01/2008

ZAINO

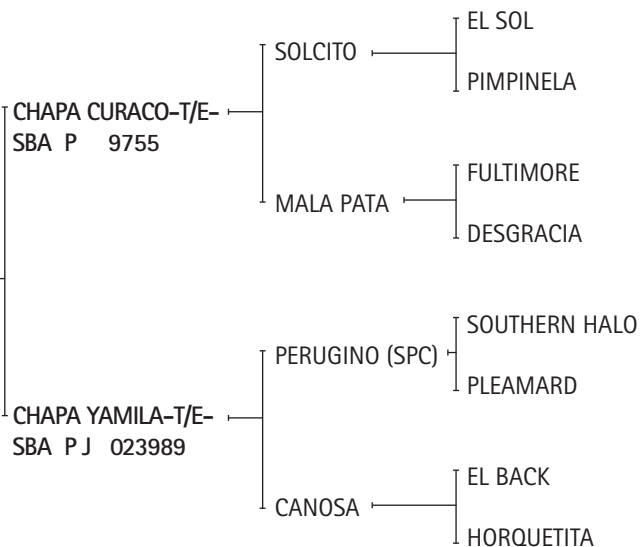

EXPOSITOR: MALAPATA S.A.

Premios obtenidos:

EL SOL: Ranking de Padrillos 1998, 1999 y 2002.

MALAPATA: Mejor Ejemplar por Tipo y Aptitud Campeonato Argentino Abierto 1991. Mejor Ejemplar por Tipo y Aptitud Abierto Tortugas Country Club 1993.

CHAPA YAMILA: 3er. Premio de Categoría Exposición Rural de Palermo 2003. 1er. Premio y Campeón de Categoría Exposición Rural de Palermo 2004. 2do. Premio y Reservado Campeón de Categoría Exposición Petisos Asoc. Arg. de Polo 2004. Mejor Producto Jugador Inscripto P. A. Copa Horacio A. y Gonzalo Heguy - Club Chapaleufú 2005. 1er. Premio y Campeón de Categoría - Gran Campeón Hembra Exposición de Petisos Asoc. Arg. de Polo 2008.

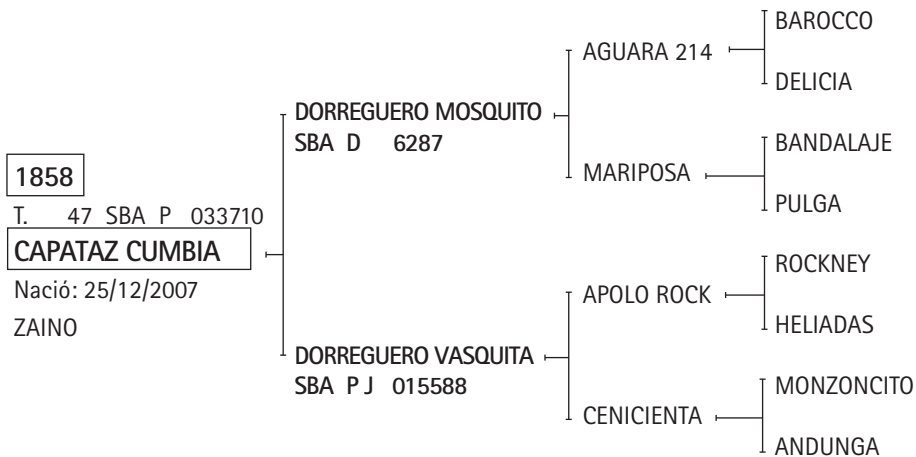

EXPOSITOR: IRASTORZA JOSE ANTONIO

Premios obtenidos:

DORREGUERO MOSQUITO: Gran Campeón Macho, 1º Premio y Campeón de Categoría Exposición Rural de Palermo 2002.

BANDALAJE: Ganador del Ranking de Padrillos 1997.

DORREGUERO VASQUITA: 4º Premio de Categoría Exposición Rural de Palermo 1999.

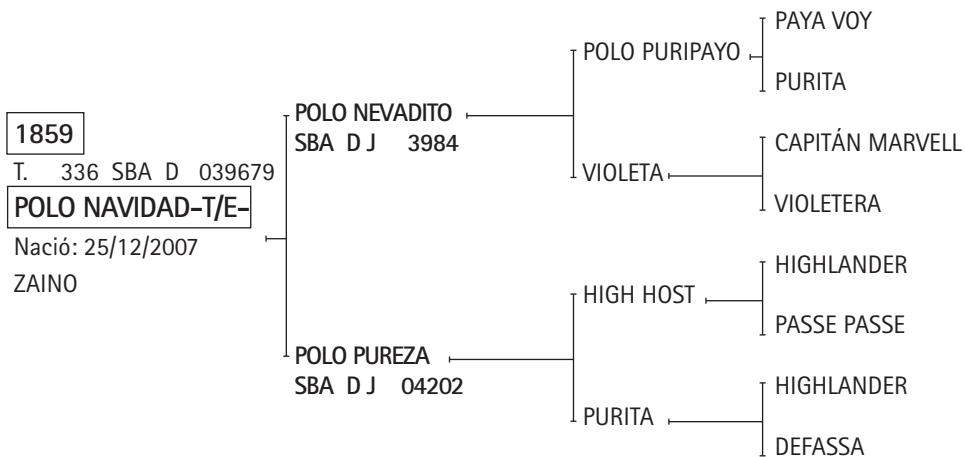

EXPOSITOR: HEGUY ALBERTO PEDRO

Premios obtenidos:

POLO NEVADITO: Reservado Gran Campeón Macho, Reservado Campeón de Categoría y 2do. Premio de Categoría Exposición Rural de Palermo 1996. Gran Campeón Macho 3ra. Exposición de la AACCP 1996. Gran Campeón Macho Exposición Petisos Asoc. Arg. de Polo 1998. Reservado Gran Campeón Macho Exposición Petisos Asoc. Arg. de Polo 2000. Reservado Campeón de Categoría Exposición Rural de Palermo 2001. 2do. Premio de Categoría Exposición Rural de Palermo 2001. Ranking de Padrillos 2003, 2004, 2005, 2006 y 2007, 2008, 2009.

POLO PUREZA: Mejor Producto Jugador Inscripto P. A. Campeonato Argentino Abierto 1993.

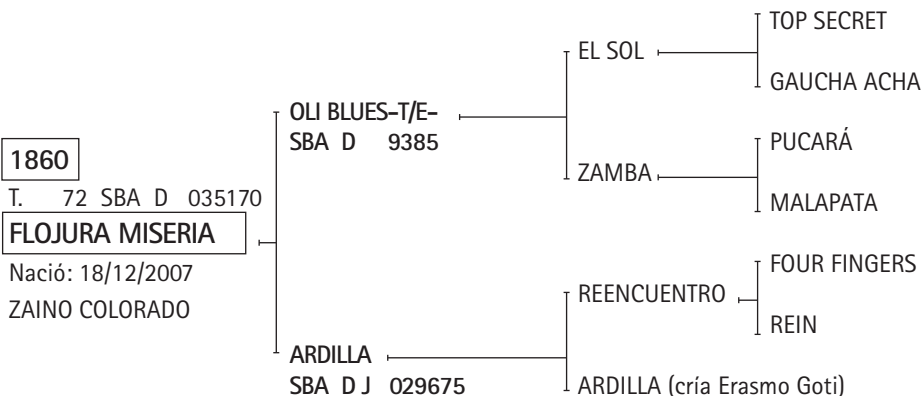

CRIADOR: PANDO SOLDATI, RAFAEL MIGUEL

EXPOSITOR: PANDO, RAFAEL MARIA

Premios obtenidos:

EL SOL: Ranking de Padrillos 1998, 1999 y 2002.

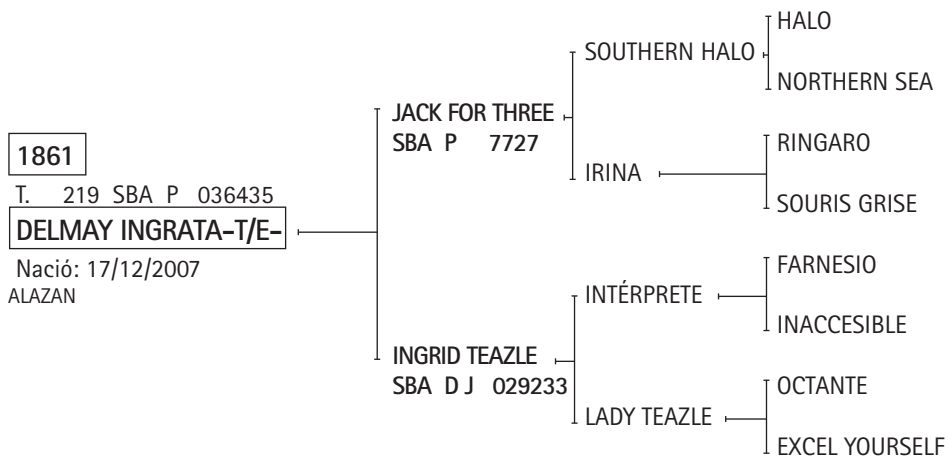

EXPOSITOR: CAVANAGH, TOMAS EDUARDO

1862

T. 70 SBA P 039823

FLOJURA VINCHA-T/E-

Nació: 13/12/2007

ALAZAN

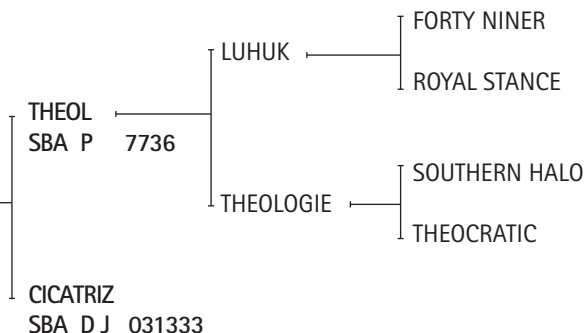

EXPOSITOR: PANDO SOLDATI, RAFAEL MIGUEL

1863

T. 334 SBA D 039974

POLO LA ESMERALDA-T/E-

Nació: 03/12/2007

ZAINO

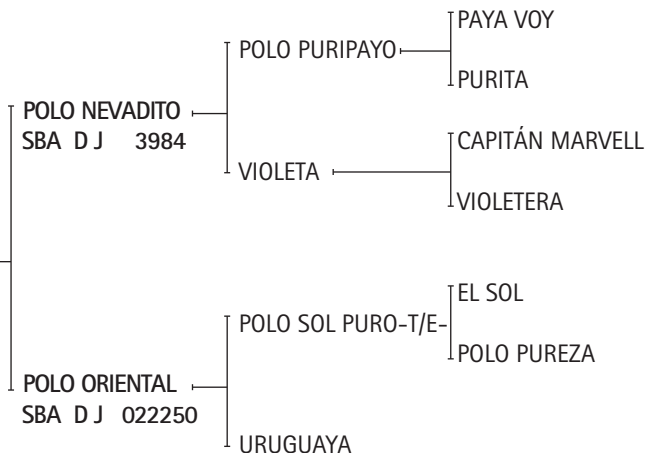

EXPOSITOR: HEGUY ALBERTO PEDRO

Premios obtenidos:

POLO NEVADITO: Reservado Gran Campeón Macho, Reservado Campeón de Categoría y 2do. Premio de Categoría Exposición Rural de Palermo 1996. Gran Campeón Macho 3ra. Exposición de la AACCP 1996. Gran Campeón Macho Exposición Petisos Asoc. Arg. de Polo 1998. Reservado Gran Campeón Macho Exposición Petisos Asoc. Arg. de Polo 2000. Reservado Campeón de Categoría Exposición Rural de Palermo 2001. 2do. Premio de Categoría Exposición Rural de Palermo 2001. Ranking de Padrillos 2003, 2004, 2005, 2006 y 2007, 2008, 2009.

POLO ORIENTAL: Mejor Producto Jugador Inscripto P.A. Copa Héctor Barrantes – Trenque Lauquen 2004.

POLO SOL PURO: 2º Premio de Categoría y Reservado Campeón de Categoría Exposición Rural de Palermo 1998. 3º Premio Exposición Petisos de la AAP 1999.

EL SOL: Ganador del Ranking de Padrillos 1998, 1999 y 2002.

POLO PUREZA: Mejor Producto Jugador Inscripto Polo Argentino Campeonato Argentino Abierto 1993.

1864

T. 34 SBA P 037106

BRATTAS CAIPIRINA-T/E-

Nació: 20/11/2007

ZAINO

IDENBURG
SBA P 9323

PAMPITA (SPC)
SBA D J 027280

INTÉRPRETE

FARNESIO
INACCESIBLE

LA EMPRESARIA

OCTANTE
LA PLATA

EXPOSITOR: ANNUNZIATA, STEFANIA

1865

T. 49 SBA D 039937

ABROJITO ALSINA-T/E-

Nació: 18/11/2007

ALAZAN

IRENITA LUNATICO-T/E-
SBA D J 6526

BARBACANA (GALLARETA)
SBA D 021958

EL SOL

TOP SECRET
GAUCHA ACHA

FANTASÍA

STAGE COACH
LA VUELTA

PIONERO

LILLOY
PICARISSIMA

BARBARA

COPERNAL
BARAJA

EXPOSITOR: H. Y A. SOCIEDAD ANONIMA

Premios obtenidos:

EL SOL: Ranking de Padrillos 1998, 1999 y 2002.

FANTASÍA: Mejor Ejemplar por Tipo y Aptitud Abierto del Hurlingham Club 1999.

1866

T. 62 SBA D 036538

FLOJURA CURANDERA-T/E-

Nació: 17/11/2007

ROSILLO

OLI BLUES-T/E-
SBA D 9385

EL SOL — TOP SECRET
GAUCHA ACHA

ZAMBA — PUCARÁ
MALAPATA

CENIZA
SBA D J 029673

EXPOSITOR: PANDO SOLDATI, RAFAEL MIGUEL

1867

T. 72 SBA P 039127

CHAPA SUPERSTAR-T/E-

Nació: 10/11/2007

ALAZAN

SILVERADO
SBA P 8023

SERÁS TUERTO — RUTILIN
CABANE

SILVERADA

CHISPITA (Cría del Carril)
SBA D 013097

EXPOSITOR: LOS CUATRO VARONES S.A.

1868

T. 616 SBA D 039681

CHALO LA EXPERIENCIA-T/E-

Nació: 10/11/2007

ZAINO

CHALO EL CAPRICHITO-T/E-
SBA D 8440

GETE ZORRINO-T/E- — PUCARÁ
PINTORA

YTACUA BIENVENIDA — INDULTO
BIEN HABIDA

JUMPING
SBA D 020442

EXPOSITOR: CASTAGNOLA, BARTOLOME

1869

T. 7 SBA P 035829

PENACHO FANTASIA

Nació: 09/11/2007

ZAINO

BAKO NAHUEL (SPC)
SBA P 10911

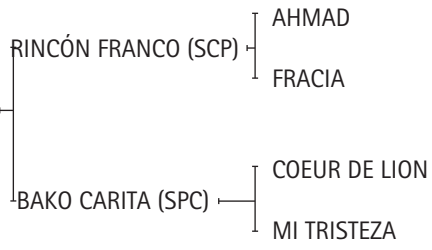

LAMELIA TROPICANA
SBA D J 04342

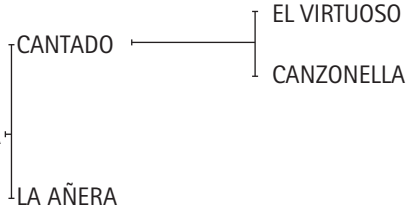

CRIADOR: BIOCCA, JULIO CESAR
EXPOSITOR: CADENAS, JUAN JOSE

CAMPEONATO DOS AÑOS MAYOR
 8ª CAT. NACIDAS DEL 1º DE JULIO AL 31 DE OCTUBRE DE 2007
 (MONTADAS)

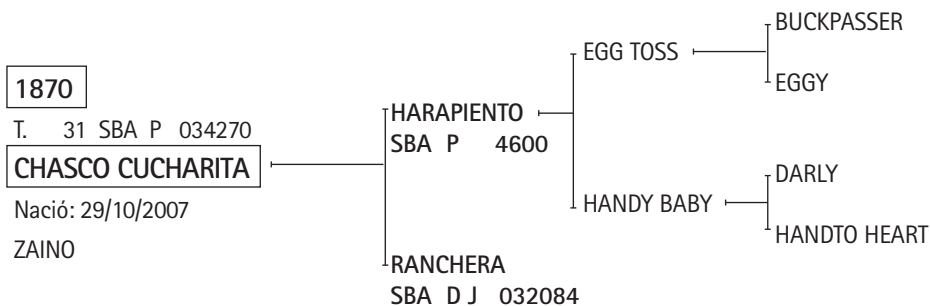

EXPOSITOR: BIGATTI, ALFREDO

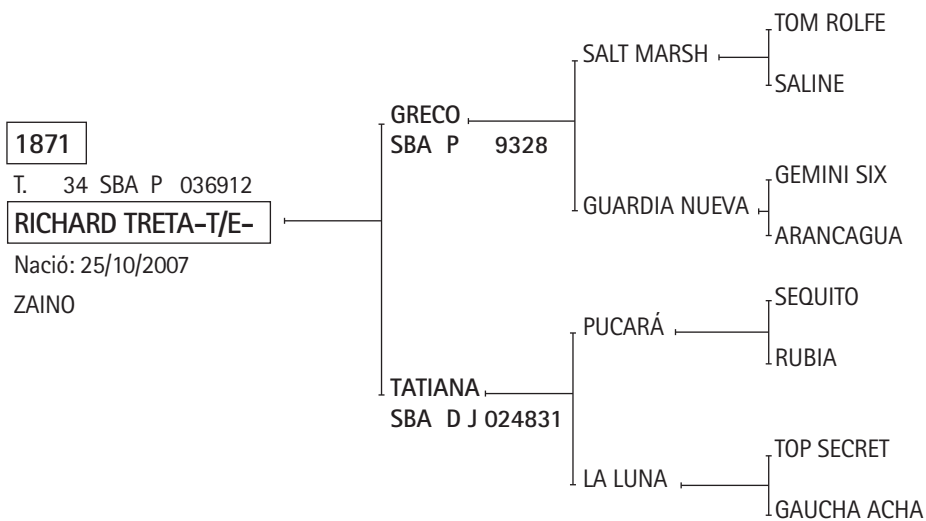

EXPOSITOR: DUTROC, RICARDO

Premios obtenidos:

RICHARD TRETA: Reservado y Campeón Cabestro, 2º Premio y Campeón de Categoría Exposición Rural de Palermo 2009. 1º Premio y Campeón de Categoría y Gran Campeón Hembra Exposición Rural de General Villegas 2010. 4º Premio de Categoría Exposición Nuestros Caballos 2010.

LA LUNA: Mejor Ejemplar por Tipo y Aptitud Abierto del Hurlingham Club 1988. Mejor Ejemplar por Tipo y Aptitud Campeonato Argentino Abierto 1987 y 1990. Copa Lady Susan Townley, Campeonato Argentino Abierto 1989 y 1990.

1872

T. 7 SBA P 039930

PECOSA CENIZA-T/E-

Nació: 24/10/2007

TORDILLO

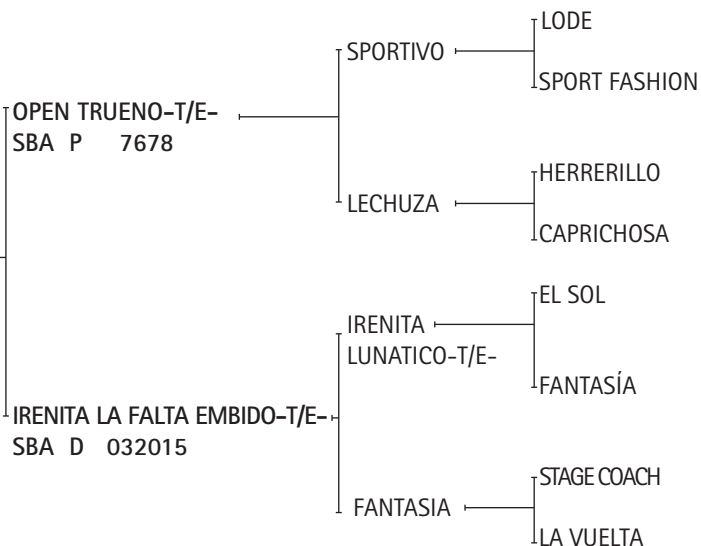

EXPOSITOR: RODGER, ANN

Premios obtenidos:

LECHUZA: Copa Lady Susan Townley Campeonato Argentino Abierto 1986 y 1987.

EL SOL: Ranking de Padrillos 1998, 1999 y 2002.

FANTASÍA: Mejor Ejemplar por Tipo y Aptitud Abierto del Hurlingham Club 1999.

1873

T. 124 SBA P 039891

HORNOS CEREZA

Nació: 24/10/2007

ALAZAN

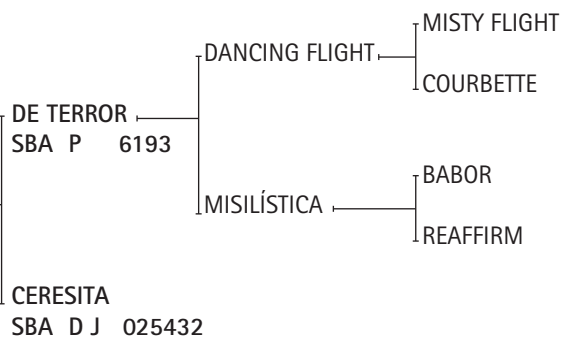

CRIADOR: REYNAL, ALEJANDRO

EXPOSITOR: POLO REYNAL - URANGA S.A.

1874

T. 599 SBA D 039680

CHALO CULEBRILLA-T/E-

Nació: 22/10/2007

ALAZAN

CHALO EL CAPRICO-T/E-

SBA D 8440

SARATOGA (SPC)

SBA D J 028244

GETE ZORRINO-T/E-

PUCARÁ

PINTORA

YTACUA BIENVENIDA

INDULTO

BIEN HABIDA

EXPOSITOR: CASTAGNOLA, BARTOLOME

Premios obtenidos:

INDULTO: Ranking de Padrillos 1995.

1875

T. 151 SBA P 039071

ELVENADO MARINA

Nació: 15/10/2007

ZAINO

ELVENADO TANGO

SBA P 15235

ELVENADO ANCLA

SBA P 020741

MC HAPPY

MAC KEEN

HAPPY POLKA

CUMBIA

VENADO

PAMPITA

CRIADOR: CENDOYA WALKER, FEDERICO JUAN

EXPOSITOR: YEBRA, MARCELO DARIO

1876

T. 44 SBA P 035163

BOMBONCITO ESMERALDA

Nació: 14/10/2007

ALAZAN

CRISTALINO (cría Bourdieu)

SBA P 9324

PERLITA

SBA D J 027933

ROQUEFORT (SPC)

EX LIBRIS

ROQUEBRAVE

PERDIZ (cría G. Pieres)

DIC SANCHO

BOROVITO

DICTABY

Madre SPC

EXPOSITOR: ADORNO, RAUL

1877

T. 65 SBA P 039124

CHAPA LA MAORI-T/E-

Nació: 14/10/2007

ALAZAN

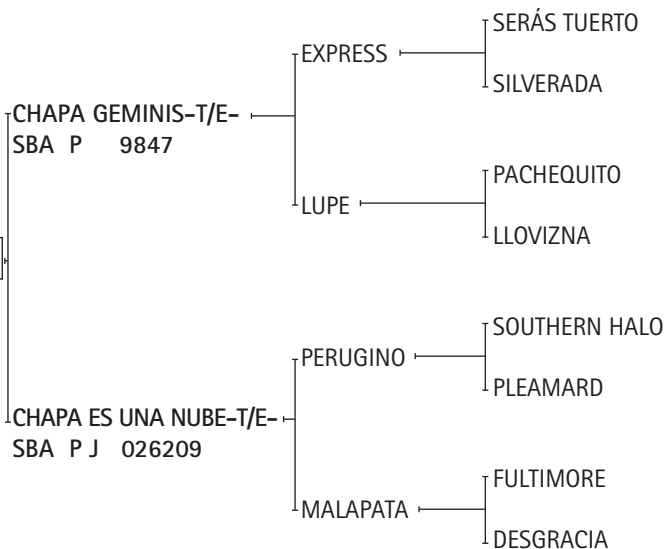

EXPOSITOR: LOS CUATRO VARONES S.A.

Premios obtenidos:

CHAPA GÉMINIS: 1º Premio y Campeón de Categoría Exposición Rural de Palermo 2006.

MALAPATA: Mejor Ejemplar por Tipo y Aptitud Campeonato Argentino Abierto 1991. Mejor Ejemplar por Tipo y Aptitud Abierto Tortugas Country Club 1993.

1879

T. 202 SBA P 036434

DELMAY JOYA-T/E-

Nació: 01/10/2007

ALAZAN

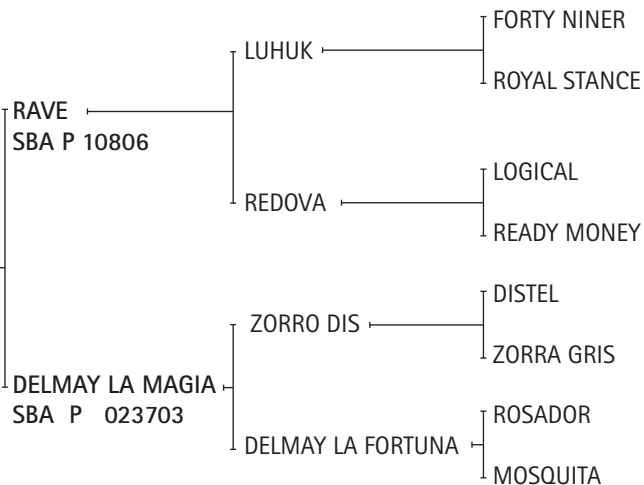

EXPOSITOR: CAVANAGH, TOMAS EDUARDO

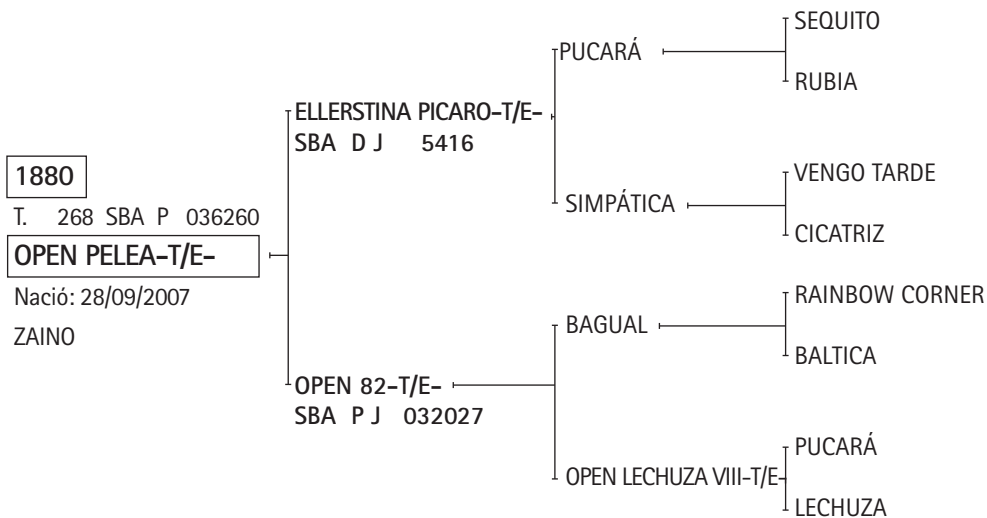

CRIADOR: ELLERSTINA S.A. - EXPOSITOR: ZURE S.A.

Premios obtenidos:

ELLERSTINA PÍCARO: Gran Campeón Macho Exposición Rural de Palermo 1998. 1er. Premio y Campeón de cat. Exposición Rural de Palermo 1998.

SIMPÁTICA: Mejor Ejemplar por Tipo y Aptitud Abierto del Hurlingham Club 1995.

OPEN 82: Mejor Producto Jugador Inscripto P. A. Abierto del Hurlingham Club 2009.

LECHUZA: Copa Lady Susan Townley Campeonato Argentino Abierto 1986 y 1987.

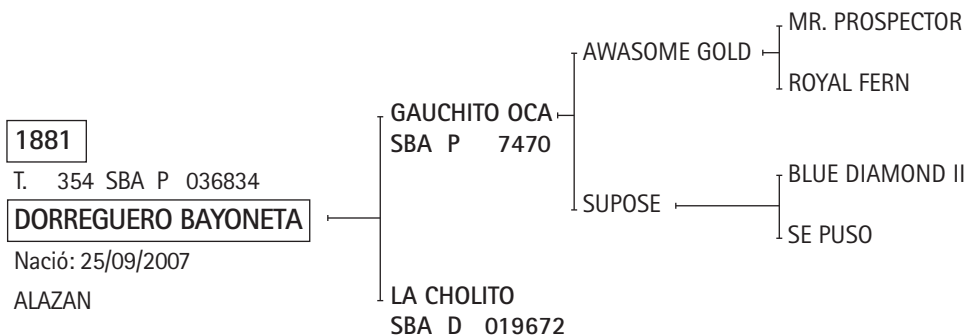

EXPOSITOR: IRASTORZA FRANCISCO

1882

T. 6 SBA D 039687

DOLFINA CIENA-T/E-

Nació: 20/09/2007

ZAINO

DURAZNO
SBA P 5959

PUCARÁ

SEQUITO

RUBIA

GUINDA

LIANA
SBA D J 030761

CATSKILL

RAISE A NATIVE

CATTY

ES UNA LUZ

LIGHT OF NASHUA

EXCEL SHOW

EXPOSITOR: LA DOLFINA S.A.

1883

T. 18 SBA P 034876

DON ALEJANDRO LUNA

Nació: 16/09/2007

ZAINO COLORADO

HORNOS PALOMO
SBA P 8456

GETE SARAMPION-T/E-

GUINDADO

SARATOGA

TORCAZA

ALENTADITO

NAVIDAD
SBA D J 027278

EXPOSITOR: MONSEGOU, JORGE

Premios obtenidos:

HORNOS PALOMO: 4º Premio de Categoría Exposición Rural de Palermo 2005. , 1º Premio y Campeón de Categoría Exposición Nuestros Caballos 2005. Mejor Macho Tipo Polo, Gran Campeón Macho y 1º Premio de Categoría Exposición Rural de Palermo 2006.

1884

T. 40 SBA P 035624

CAPATAZ LAURITA

Nació: 08/09/2007

ZAINO COLORADO

GAUCHITO OCA
SBA P 7470

AWASOME GOLD

MR. PROSPECTOR

ROYAL FERN

SUPOSE

BLUE DIAMOND II

SE PUSO

DORREGUERO SARITA
SBA D 021100

AGUARÁ 214

BAROCCO

DELICIA

LADY PIPI

MONZONCITO

SPC INGLESA

EXPOSITOR: IRASTORZA JOSE ANTONIO

CAMPEONATO TRES AÑOS

9ª CAT. NACIDAS DEL 1º DE JULIO DE 2006 AL 30 DE JUNIO DE 2007
(MONTADAS)

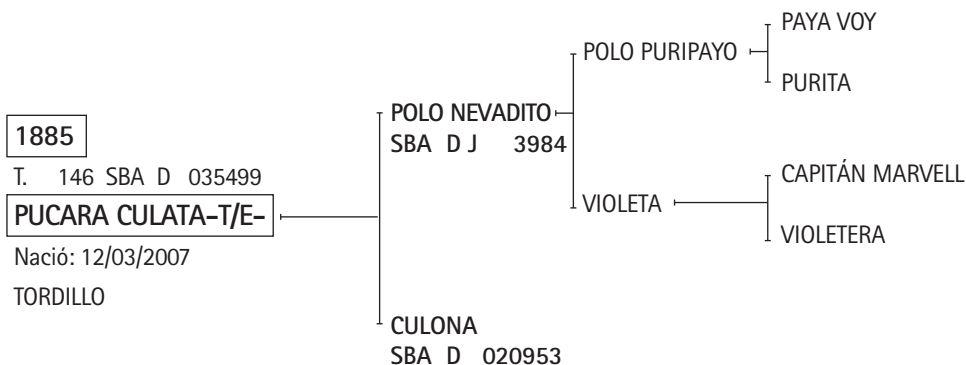

EXPOSITOR: LASCOMBES FRANCISCO

Premios obtenidos:

POLO NEVADITO: Reservado Gran Campeón Macho, Reservado Campeón de Categoría y 2do. Premio de Categoría Exposición Rural de Palermo 1996. Gran Campeón Macho 3ra. Exposición de la AACCP 1996. Gran Campeón Macho Exposición Petisos Asoc. Arg. de Polo 1998. Reservado Gran Campeón Macho Exposición Petisos Asoc. Arg. de Polo 2000. Reservado Campeón de Categoría Exposición Rural de Palermo 2001. 2do. Premio de Categoría Exposición Rural de Palermo 2001. Ranking de Padrillos 2003, 2004, 2005, 2006 y 2007, 2008, 2009.

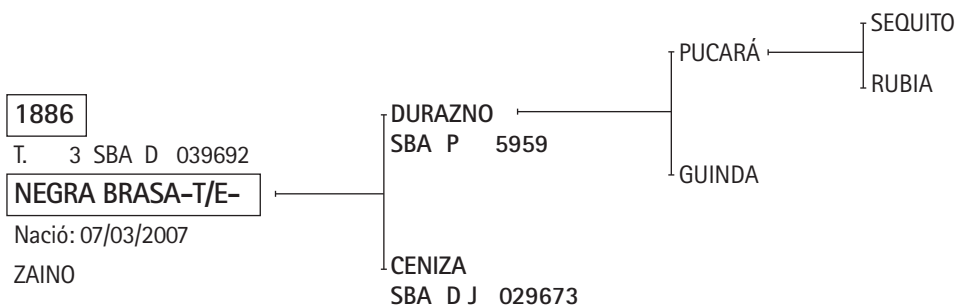

EXPOSITOR: CAHEN D' ANVERS, JUAN MARTIN

1887

T. 581 SBA D 035361

DOLFINA SANTA-T/E-

Nació: 07/02/2007

ALAZAN

AIKEN CURA
SBA D J 4725

ALMA DE BACAN — CROWN THY GOOD
TYRANNIE

LADY NUN — LORD DIKRAN
LADY PRIMITIVA

HAZEL
SBA D J 026691

CRIADOR: CAMBIASO, ADOLFO – EXPOSITOR: LA DOLFINA S.A.

Premios obtenidos:

AIKEN CURA: Mejor Producto Jugador Inscripto P. A. Campeonato Argentino Abierto 2005. Copa Lady Susan Townley, Campeonato Argentino Abierto 2005 y 2006. Mejor Producto Jugador Inscripto P. A. Abierto del Hurlingham Club 2006.

1888

T. 6/44 SBA P 035468

ESPI PORTEÑA-T/E-

Nació: 29/01/2007

ALAZAN

REGALITO
SBA P 4268

INDOVINO — INTERNO
CANDY

MUÑECA — SAIL
MUÑEQUITA

ESPI ELLERSTINA-T/E-
SBA D 034226

POLO SOL PURO-T/E- — EL SOL
POLO PUREZA

GOLONDRINA

EXPOSITOR: TATOAMIN S.R.L.

Premios obtenidos:

POLO SOL PURO: 2º Premio de Categoría y Reservado Campeón de Categoría Exposición Rural de Palermo 1998. 3º Premio Exposición Petisos de la AAP 1999.

EL SOL: Ganador del Ranking de Padrillos 1998, 1999 y 2002.

POLO PUREZA: Mejor Producto Jugador Inscripto Polo Argentino Campeonato Argentino Abierto 1993.

1889

T. 26 SBA P 035294

TRES GAVIOTAS TEMPESTAD-T/E-

Nació: 09/01/2007

ZAINO

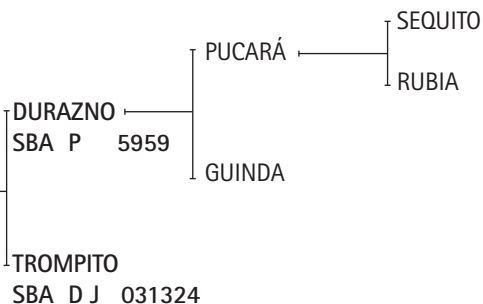

EXPOSITOR: AGROP. EL SERENO S.A.

1890

T. 234 SBA D 033516

CHAPALEUFU SIRENITA-T/E-

Nació: 07/01/2007

ZAINO

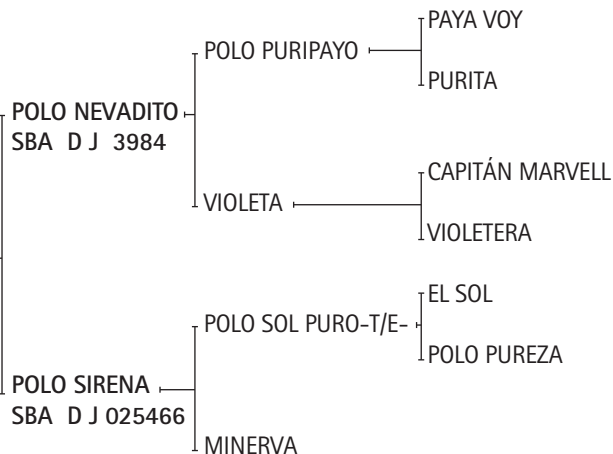

EXPOSITOR: HEGUY, ALBERTO

Premios obtenidos:

POLO NEVADITO: Reservado Gran Campeón Macho, Reservado Campeón de Categoría y 2do. Premio de Categoría Exposición Rural de Palermo 1996. Gran Campeón Macho 3ra. Exposición de la AACCP 1996. Gran Campeón Macho Exposición Petisos Asoc. Arg. de Polo 1998. Reservado Gran Campeón Macho Exposición Petisos Asoc. Arg. de Polo 2000. Reservado Campeón de Categoría Exposición Rural de Palermo 2001. 2do. Premio de Categoría Exposición Rural de Palermo 2001. Ranking de Padrillos 2003, 2004, 2005, 2006 y 2007, 2008, 2009.

POLO SOL PURO: 2º Premio de Categoría y Reservado Campeón de Categoría Exposición Rural de Palermo 1998. 3º Premio Exposición Petisos de la AAP 1999.

EL SOL: Ganador del Ranking de Padrillos 1998, 1999 y 2002.

POLO PUREZA: Mejor Producto Jugador Inscripto Polo Argentino Campeonato Argentino Abierto 1993.

1891

T. 561 SBA D 039892

CHALO COSENTINA XIV-T/E-

Nació: 04/01/2007

TORDILLO

GETE ZORRINO-T/E-
SBA D 5786

PUCARÁ
SEQUITO
RUBIA

PINTORA
BRIBONCILLO
PINTA

COSENTINA
SBA D 020449

EXPOSITOR: CASTAGNOLA, BARTOLOME

1892

T. 44 SBA D 036466

FLOJURA BOMBA

Nació: 30/12/2006

ZAINO

DURAZNO
SBA P 5959

PUCARÁ
SEQUITO
RUBIA

GUINDA

WALTER
GEMINI SIX
TILCARA

DINAMITA
SBA D J 028594

REVANCHA

EXPOSITOR: PANDO SOLDATI, RAFAEL MIGUEL

1893

T. 17 SBA D 035467

BRATTAS BIRRA-T/E-

Nació: 19/12/2006

ALAZAN

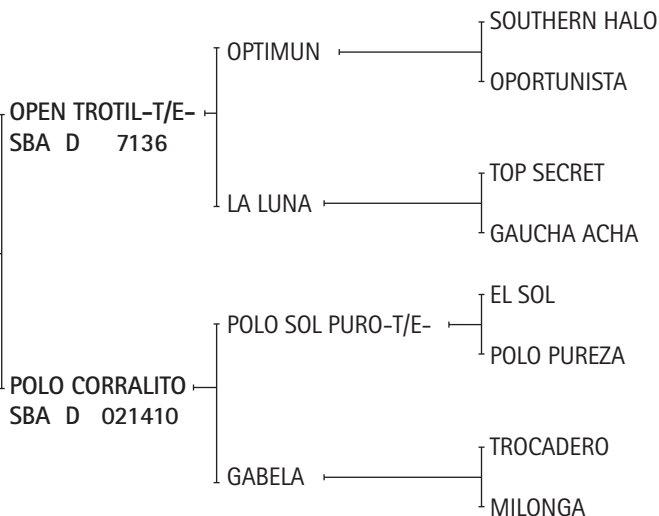

EXPOSITOR: ANNUNZIATA, STEFANIA

Premios obtenidos:

LA LUNA: Mejor Ejemplar por Tipo y Aptitud Abierto del Hurlingham Club 1988. Mejor Ejemplar por Tipo y Aptitud Campeonato Argentino Abierto 1987 y 1990. Copa Lady Susan Townley, Campeonato Argentino Abierto 1989 y 1990.

POLO CORRALITO: Gran Campeón Hembra Exposición Rural de Palermo 2004. 1er. Premio y Campeón de Categoría Exposición Rural de Palermo 2004. Asoc. Arg. Polo por Aptitud Exposición Rural de Palermo 2004.

POLO SOL PURO-T/E-: 3er. Premio Exposición Petisos Asoc. Arg. de Polo 1999. Reservado Campeón de Categoría Exposición Rural de Palermo 1998. 2do. Premio de Categoría Exposición Rural de Palermo 1998.

EL SOL: Ranking de Padrillos 1998, 1999 y 2002.

POLO PUREZA: Mejor Producto Jugador Inscripto P. A. Campeonato Argentino Abierto 1993.

1894

T. 544 SBA D 039361

DOLFINA MARTINA-T/E-

Nació: 12/12/2006

ALAZAN

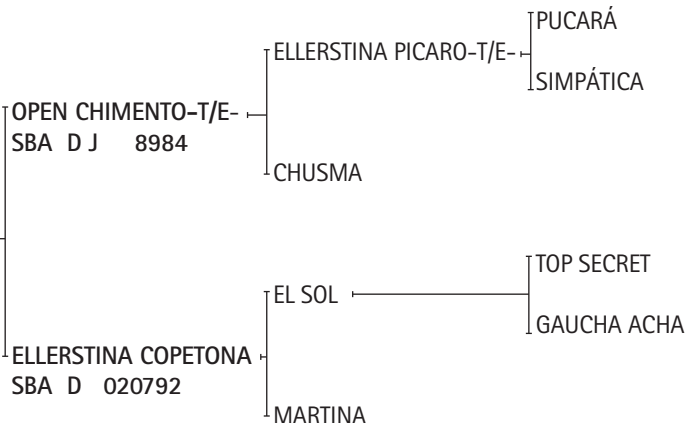

CRIADOR: CAMBIASO, ADOLFO - EXPOSITOR: LA DOLFINA S.A.

Premios obtenidos:

OPEN CHIMENTO: Gran Campeón Macho, 1º Premio y Campeón de Categoría Exposición Rural de Palermo 2005.

ELLERSTINA PÍCARO-T/E-: Gran Campeón Macho Exposición Rural de Palermo 1998. 1er. Premio y Campeón de Categoría Exposición Rural de Palermo 1998.

SIMPÁTICA: Mejor Ejemplar por Tipo y Aptitud Abierto del Hurlingham Club 1995.

EL SOL: Ganador del Ranking de Padrillos 1998, 1999 y 2002.

1895

T. 72/6/2 SBA P 039973

FAX BURBUJA-T/E-

Nació: 10/12/2006

ZAINO

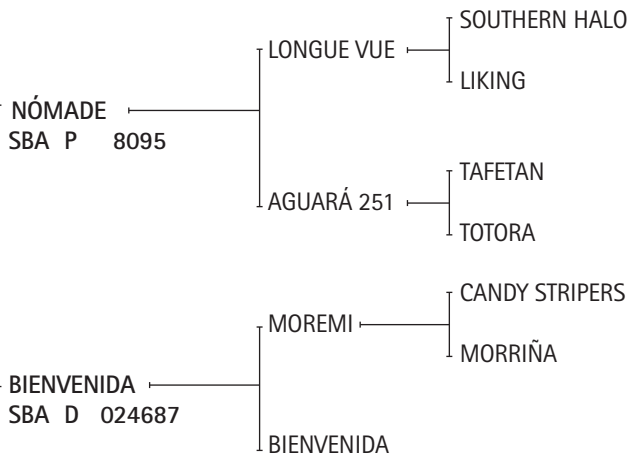

CRIADOR: ANZORREGUY, MARGARITA MOLINE O'CONNOR DE - EXPOSITOR: LA MANADA S.A.

1896

T. 539 SBA P 035354

DOLFINA BAILANTERA-T/E-

Nació: 02/12/2006

ZAINO

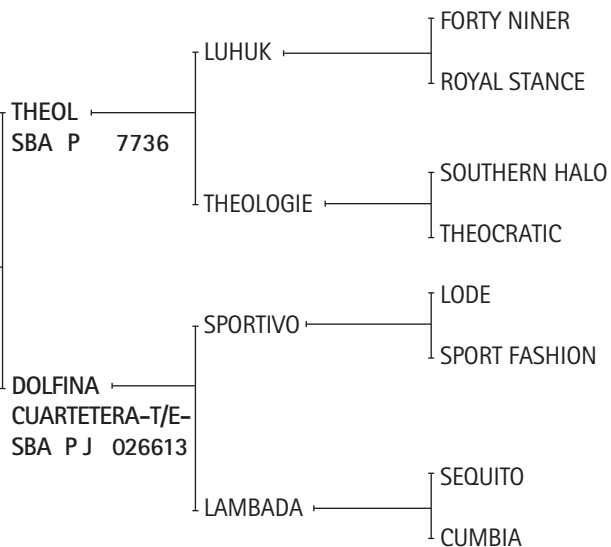

EXPOSITOR: CAMBIASO, ADOLFO

Premios obtenidos:

DOLFINA CUARTETERA: Mejor Producto Jugador Inscripto P. A. Campeonato Argentino Abierto 2006. Copa Lady Susan Townley y Mejor Producto Jugador Inscripto P.A. Campeonato Argentino Abierto 2009.

1897

T. 32 SBA P 035458

RAYO PINCELADA-T/E-

Nació: 01/12/2006

ZAINO

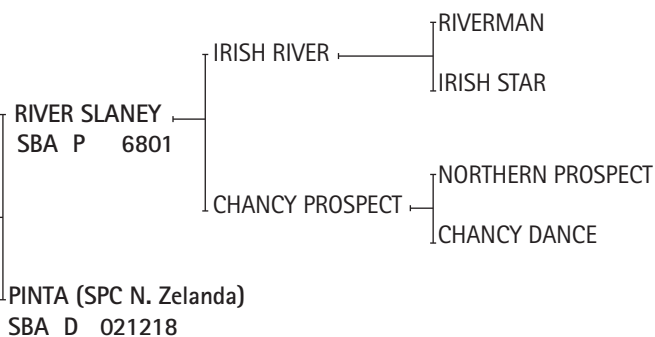

EXPOSITOR: NOVILLO ASTRADA, JAVIER

1898

T. 71 SBA P 034118

FUTURE LA KARATEKA-T/E-

Nació: 28/11/2006

ZAINO

OPEN SUNSET-T/E-
SBA P 8114

KARENZA
SBA D J 023500

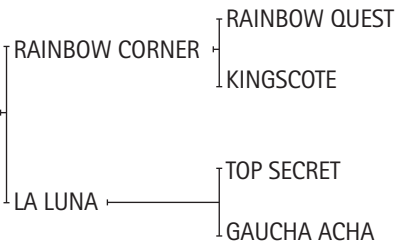

CRIADOR: DE NARVAEZ, CARLOS
EXPOSITOR: LA SUPERBA S.A.

Premios obtenidos:

LA LUNA: Mejor Ejemplar por Tipo y Aptitud Abierto del Hurlingham Club 1988. Mejor Ejemplar por Tipo y Aptitud Campeonato Argentino Abierto 1987 y 1990. Copa Lady Susan Townley, Campeonato Argentino Abierto 1989 y 1990.

1899

T. 34 SBA P 036910

FLOJURA BURBUJA

Nació: 27/11/2006

TORDILLO

FAX TURKISH
SBA P 4229

ESPUMA
SBA D J 029674

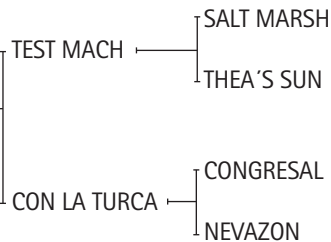

EXPOSITOR: PANDO SOLDATI, RAFAEL MIGUEL

1900

T. 23 SBA D 031261

QUEQUEN ILUSA

Nació: 22/11/2006

ALAZAN

MOZUELA FORAJIDO-T/E-
SBA D 7066

EL SOL

TOP SECRET

GAUCHA ACHA

EXTRANJERA

TERESITA
SBA D J 027216

SECRET AGENT
(GAUCHO)

TOP SECRET

GAUCHA ACHA

ESTRELLA

CRIADOR: PEREGO (H), PEDRO ALEJANDRO

EXPOSITOR: SUAREZ, MARCELINO

Premios obtenidos:

EL SOL: Ganador del Ranking de Padrillos 1998, 1999 y 2002.

1901

T. 272 SBA P 034736

ESCRIBA IMPACTANTE-T/E-

Nació: 21/11/2006

ZAINO COLORADO

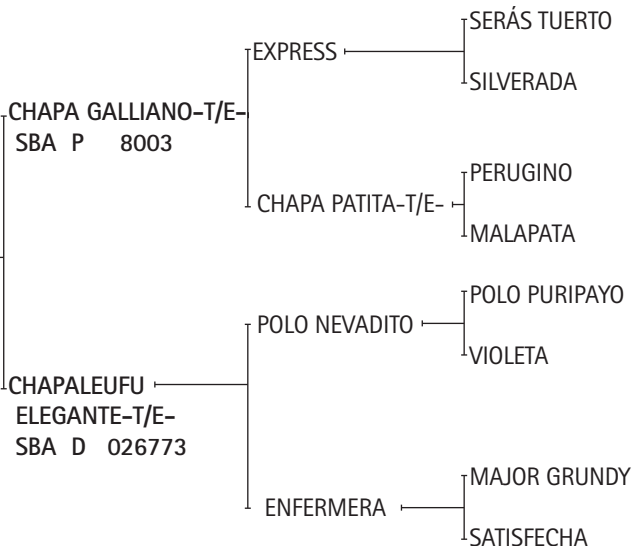

EXPOSITOR: FORNIELES GUILLERMO FRANCISCO

Premios obtenidos:

MALAPATA: Mejor Ejemplar por Tipo y Aptitud Campeonato Argentino Abierto 1991. Mejor Ejemplar por Tipo y Aptitud Abierto Tortugas Country Club 1993.

POLO NEVADITO: Reservado Gran Campeón Macho, Reservado Campeón de Categoría y 2do. Premio de Categoría Exposición Rural de Palermo 1996. Gran Campeón Macho 3ra. Exposición de la AACCP 1996. Gran Campeón Macho Exposición Petisos Asoc. Arg. de Polo 1998. Reservado Gran Campeón Macho Exposición Petisos Asoc. Arg. de Polo 2000. Reservado Campeón de Categoría Exposición Rural de Palermo 2001. 2do. Premio de Categoría Exposición Rural de Palermo 2001. Ranking de Padrillos 2003, 2004, 2005, 2006 y 2007, 2008, 2009.

ENFERMERA: Mejor Ejemplar por Tipo y Aptitud Copa Cámara de Diputados 1994.

1902

T. 12/6 SBA P 033737

GETE ALEGRIA-T/E-

Nació: 17/11/2006

ALAZAN

GETE GALGO-T/E-

SBA P 7065

FANTASIOSO

INDOVINO

FANTASÍA

GUINDA

GETE ARANDELA-T/E-

SBA D J 026608

PUCARÁ

SEQUITO

RUBIA

ARAÑA

CRIDADOR: SUC. DE GONZALO JUAN TANOIRA

EXPOSITOR: GANADERA EL QUEMAO S.A. - MIGUENS, DIEGO

Premios obtenidos:

GETE GALGO: Reservado Gran Campeón Macho, Reservado Campeón de Categoría, 2º Premio de Categoría Exposición Rural de Palermo 2002

1903

T. 16 SBA P 031991

BOLEADOR ELVIRA

Nació: 07/11/2006

ZAINO COLORADO

DORREGUERO BAQUEANO

SBA P 7473

AGUARÁ 214

BAROCCO

DELICIA

PATÓN LA PALA

PATON SUJETO

PATÓN LOCAL TAB

BOCHITA

SBA D 023518

NIGHT PROWLER (USA)

BLUSHING GROOM

NUIT D'AMOUR

RULETA

EXPOSITOR: OLIVIERI, LEANDRO PABLO

1904

T. 16 SBA P 034898

TRES GAVIOTAS JALEA-T/E-

Nació: 26/10/2006

ZAINO

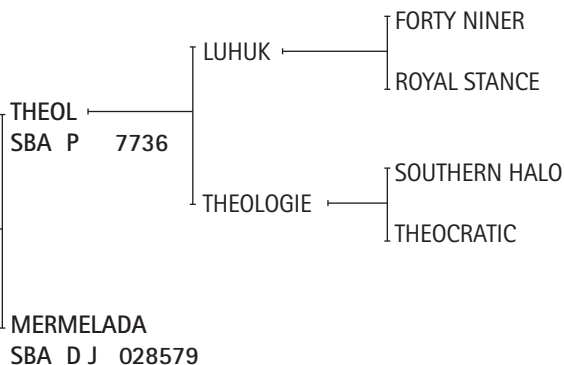

EXPOSITOR: AGROP. EL SERENO S.A.

1905

T. 500 SBA D 036397

DOLFI PRIMICIA-T/E-

Nació: 08/10/2006

ALAZAN

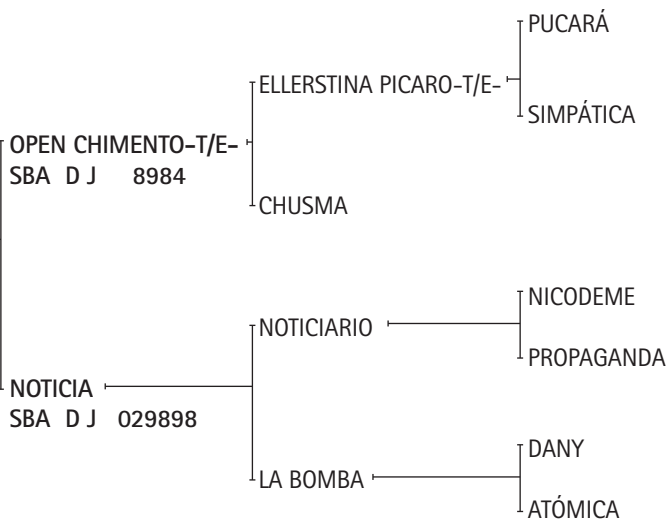

EXPOSITOR: CAMBIASO, ADOLFO

Premios obtenidos:

OPEN CHIMENTO: Gran Campeón Macho, 1º Premio y Campeón de Categoría Exposición Rural de Palermo 2005.

ELLERSTINA PÍCARO: Gran Campeón Macho Exposición Rural de Palermo 1998. 1er. Premio y Campeón de Categoría Exposición Rural de Palermo 1998.

SIMPATICA: Mejor Ejemplar por Tipo y Aptitud Abierto del Hurlingham Club 1995.

1906

T. 3 SBA P 031754

DONOSA PRIMAVERA-T/E-

Nació: 21/09/2006

COLORADO

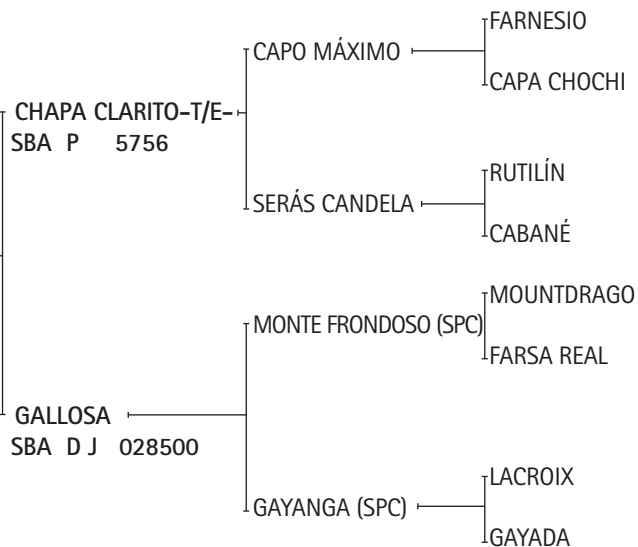

EXPOSITOR: USANDIVARAS, MARCELO

Premios obtenidos:

CHAPA CLARITO-T/E-: Gran Campeón Macho Exposición Rural de Palermo 1999. 1er. Premio y Campeón de Categoría Exposición Rural de Palermo 1999.

CAPO MÁXIMO: Ranking de Padrillos 2000 y 2001.

SERÁS CANDELA: Mejor Ejemplar por Tipo y Aptitud Abierto Tortugas Country Club 1994. Mejor Ejemplar por Tipo y Aptitud Abierto del Jockey Club 1995.

CAMPEONATO CUATRO AÑOS

10ª CAT. NACIDAS DEL 1º DE JULIO DE 2005 AL 30 DE JUNIO DE 2006
(MONTADAS)

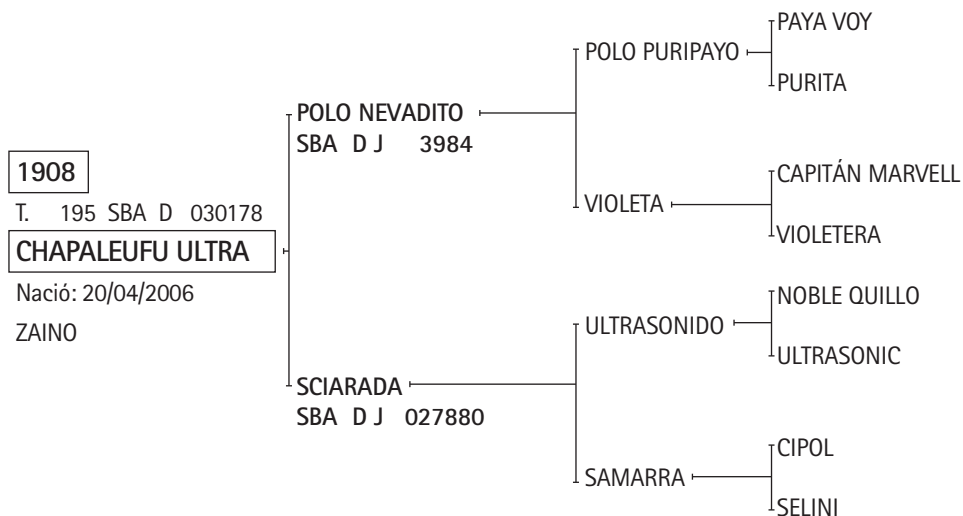

CRIADOR: HEGUY, ALBERTO

EXPOSITOR: EL INDIO MUERTO S.A. - GRONDONA, MARIANO F.

Premios obtenidos:

POLO NEVADITO: Reservado Gran Campeón Macho, Reservado Campeón de Categoría y 2do. Premio de Categoría Exposición Rural de Palermo 1996. Gran Campeón Macho 3ra. Exposición de la AACCP 1996. Gran Campeón Macho Exposición Petisos Asoc. Arg. de Polo 1998. Reservado Gran Campeón Macho Exposición Petisos Asoc. Arg. de Polo 2000. Reservado Campeón de Categoría Exposición Rural de Palermo 2001. 2do. Premio de Categoría Exposición Rural de Palermo 2001. Ranking de Padrillos 2003, 2004, 2005, 2006 y 2007, 2008, 2009.

CHAPALEUFU ULTRA: Campeón Hembra. Exposición Rural Río Cuarto 2009 y 1er Premio de Categoría.

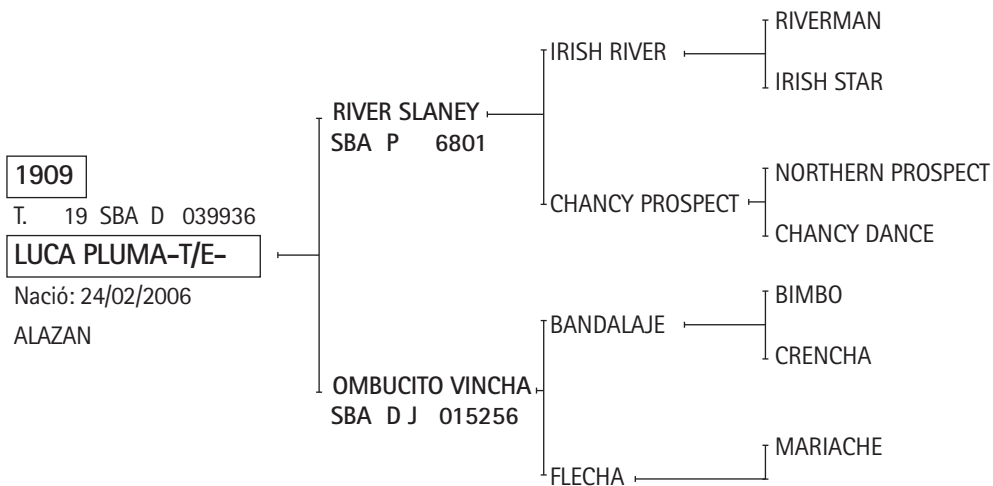

EXPOSITOR: NOVILLO ASTRADA (H), EDUARDO

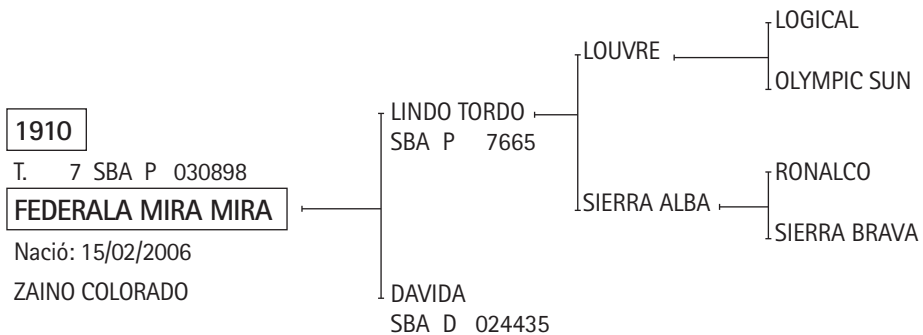

EXPOSITOR: RODRIGUEZ VENTRE, MARIO

1911

T. 59 SBA P 029332

MACUA GRACIA DIVINA

Nació: 22/10/2005

ALAZAN

LOVELLS
SBA P 8485

GALERA
SBA D 023048

PARADISIACO — SOUTHERN HALO
PARIGINA
COUNTER MARK — FORLORN RIVER
COUNTERSTROKE

EXPOSITOR: TALAS GRANDES S.C.A

1912

T. 14 SBA D 031230

BERRY RULETA

Nació: 23/09/2005

ALAZAN

DORREGUERO MUÑECO
SBA D 6288

ROCDANA
SBA D 023174

AGUARÁ 214 — BAROCCO
DELICIA
DIABLA — BANDALAJE
TRAVIESA
ROCCO — SNOW FESTIVAL
RIGOLADE
DANA HILTON — JACK HILTON
DEVORA BALL

EXPOSITOR: PAPINI, GUSTAVO ALDO

1913

T. 900 SBA P 037663

CHAPA TYRA-T/E-

Nació: 04/09/2005

ALAZAN

CHAPA DISIMULANDO-T/E-
SBA P 8471

SILVERADO

SERÁS TUERTO

SILVERADA

CHAPA PATITA-T/E-

PERUGINO

MALAPATA

CHAPA YAMILA-T/E-
SBA P J 023989

PERUGINO (SPC)

SOUTHERN HALO

PLEAMARD

CANOSA

EL BACK

HORQUETITA

CRIADOR: ANAY SUR S.A.
EXPOSITOR: MALAPATA S.A.

Premios obtenidos:

MALAPATA: Mejor Ejemplar por Tipo y Aptitud Campeonato Argentino Abierto 1991. Mejor Ejemplar por Tipo y Aptitud Abierto Tortugas Country Club 1993.

CHAPA YAMILA: 3er. Premio de Categoría Exposición Rural de Palermo 2003. 1er. Premio y Campeón de Categoría Exposición Rural de Palermo 2004. 2do. Premio y Reservado Campeón de Categoría Exposición Petisos Asoc. Arg. de Polo 2004. Mejor Producto Jugador Inscripto P. A. Copa Horacio A. y Gonzalo Heguy - Club Chapaleufú 2005. 1er. Premio y Campeón de Categoría - Gran Campeón Hembra Exposición de Petisos Asoc. Arg. de Polo 2008.

CAMPEONATO CINCO AÑOS

11ª CAT. NACIDAS DEL 1º DE JULIO DE 2004 AL 30 DE JUNIO DE 2005
(MONTADAS)

1914

T. 210 SBA P 030333

AGUADA MOONRISE-T/E-

Nació: 21/05/2005

ZAINO

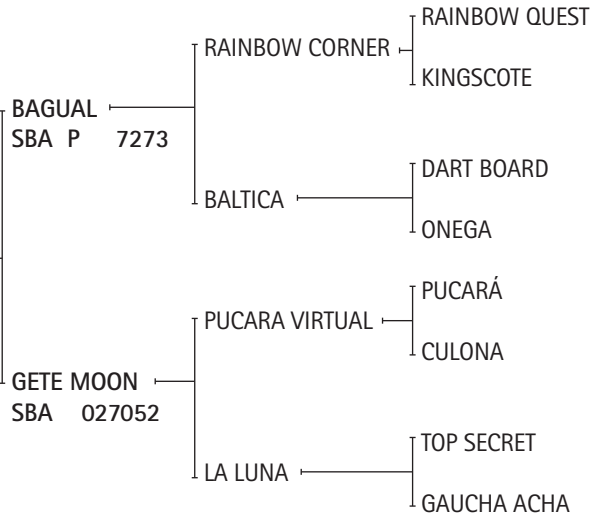

CRIADOR: NOVILLO ASTRADA, EDUARDO
EXPOSITOR: NOVILLO ASTRADA, MIGUEL

Premios obtenidos:

GETE MOON: 2º Premio y Reservado Campeón de Categoría Exposición Rural de Palermo 2005. 2º Premio y Reservado Campeón de Categoría Exposición Petisos AAP 2008.

LA LUNA: Mejor Ejemplar por Tipo y Aptitud Abierto del Hurlingham Club 1988. Mejor Ejemplar por Tipo y Aptitud Campeonato Argentino Abierto 1987 y 1990. Copa Lady Susan Townley, Campeonato Argentino Abierto 1989 y 1990.



IMPORTANTE

Sr. COMPRADOR:
ES DE FUNDAMENTAL IMPORTANCIA QUE USTED SEPA:

1 – Al realizar el pago final de la compra de un producto Polo Argentino Inscrito debe pedir a la firma martillera o al vendedor, que le entregue la Transferencia Oficial firmada por el vendedor.

2 – Dicho documento debe presentarse ante la Sociedad Rural Argentina (Florida 460 1º Piso – capital Federal de Lunes a Viernes en el horario de 10 a 17 hs.) lo antes posible para hacer efectiva la transferencia a su propiedad.

3 – Recién en ese momento, transferida la propiedad ante el Registro Oficial de la República Argentina, EL EJEMPLAR ADQUIRIDO ES DE SU PROPIEDAD.

De lo contrario, de no efectuar dicho trámite, puede ocurrir lo siguiente:

a) Si ha comprado una yegua preñada, la cría al nacer, para el registro, SIGUE PERTENECIENDO AL VENDEDOR DE LA YEGUA MADRE.

b) Si ha comprado una potranca y le dá servicio, la cría al nacer SEGUIRA PERTENECIENDO AL VENDEDOR.

c) Si ha comprado un Padrillo, no podrá dar servicios con el mismo, ya que EL PROPIETARIO CONTINUA SIENDO EL VENDEDOR.

4 – PARA EL VENDEDOR : Es importante que usted sepa que ante daños o perjuicios provocados por el animal vendido, la responsabilidad recae sobre el titular del animal en el Registro Genealógico.
Por lo que es fundamental COMPLETAR el trámite de la TRANSFERENCIA

EVITE INCONVENIENTES FUTUROS
HAGA EFECTIVA LA PROPIEDAD DE SU INVERSIÓN

Asociación Argentina de Criadores de Caballos de Polo
Florida 460. 4º Piso (1005) Capital Federal. Buenos Aires. Argentina - Tel.: 011-4326-8186/2963
info@poloargentino.com - www.poloargentino.com

TRANSFERENCIAS CON A.D.N OBLIGATORIO

1 - A partir del 1/8/09 será obligatorio, para todas las transferencias presentadas ante la Sociedad Rural Argentina el análisis de ADN, del producto a transferir con chequeo de padre y madre, por parte del vendedor.

La misma será efectiva solamente cuando el chequeo corresponda a los datos de la transferencia y sea avalada por los Registros Genealógicos de la S.R.A. De esta forma se logrará aportar certeza en los animales transferidos, evitando futuros inconvenientes para el comprador y vendedor.

2 - Al momento de la inscripción los productos deberán contar con el número de Stud Book Argentino (S.B.A) y A.D.N , de padre, madre y producto que participe en Exposiciones y Remates auspiciados por esta Asociación (Exposición Rural de Palermo, Nuestros Caballos, Remate Otoño y Primavera). No aceptándose la anotación de aquellos que no cuenten con esta Exigencia.

La nómina de los ejemplares que saldrán a la venta, como así también el orden de salida de los mismos, serán anunciados el día previo al remate.

Las referencias sobre los animales expuestos han sido proporcionados por sus respectivos propietarios, por lo que la AACCP y la firma martillera no tienen responsabilidad sobre posibles errores u omisiones en el contenido de los mismos.

somos los

AMOS

de las publicaciones

ideamos \ redactamos \ editamos \ diseñamos \ comercializamos



Chajá comunicación + mkt / 4666 0916/8156 / info@chajamkt.com.ar / www.chajamkt.com.ar

Escorihuela Gascon

Polo Team

.....
www.escorihuelagascon.com.ar



MALBEC
CABERNET SAUVIGNON
SYRAH
SANGIOVESE



BEBER CON MODERACIÓN. PROHIBIDA SU VENTA A MENORES DE 18 AÑOS.