



126° EXPOSICIÓN INTERNACIONAL DE GANADERÍA, AGRICULTURA E INDUSTRIA

CATÁLOGO DE EXPOSICIÓN Y VENTA
POLO ARGENTINO

Sociedad Rural Argentina - La Rural
19 al 31 de Julio de 2012

ASOCIACIÓN ARGENTINA DE CRIADORES DE CABALLOS DE POLO
Florida 460 - 4° Piso - (1005) Ciudad Autónoma de Buenos Aires - Argentina
Tel.: 011 - 4326 8186 / 2963 - info@poloargentino.com - www.poloargentino.com

126° EXPOSICIÓN INTERNACIONAL DE GANADERÍA, AGRICULTURA E INDUSTRIA

ORGANIZADA POR LA SOCIEDAD RURAL ARGENTINA

PROGRAMA DE ACTIVIDADES

LUNES 23

2.00 a 9.00 hrs. INGRESO DE EJEMPLARES

10.00 hrs. JURA DE ADMISIÓN

MARTES 24

10.00 hrs. JURA DE CLASIFICACIÓN

*Nota: Se dará comienzo a la Jura de Clasificación de las siguientes categorías:
Campeonatos: Machos Cabestro, Montados y Hembras Cabestro.*

MIÉRCOLES 25

9.00 a 13.00 hrs. JURA DE CLASIFICACIÓN

*Nota: Se dará comienzo a la Jura de Clasificación con los
Campeonatos de las categorías Hembras Montadas.*

14.00 hrs. GRANDES CAMPEONES MACHO y HEMBRA de la raza.

JUEVES 26

14.00 hrs. REUNION DE DELEGADOS ZONALES, en el Pabellón Ocre - Sala de Asociaciones.

17.00 hrs. CONFERENCIA: en los auditorios Ceibo "A" y "B",
ubicados en el Pabellón Blanco

"Distintos aspectos de la cría del caballo de polo"

Disertantes: Sres.: Marcos Heguy, Bartolomé Castagnola y Alejandro Agote
con la coordinación del Sr. Rodrigo Rueda

LUNES 30

17.00 hrs. Prueba en pista central de los ejemplares que saldrán a Venta.

MARTES 31

14.30 hrs. VENTAS en Pista Central

Foto de tapa:

ANAY SUR DULCE

Nació: 18/11/2001 S.B.A. 32567 R.P. 478

Por Perugino y Vitamina

Jugador: Juan Martín Nero

Criador y Propietario: Anay Sur S.A.

Premio obtenido:

MEJOR PRODUCTO JUGADOR INSCRIPTO POLO ARGENTINO
DE LA FINAL del 118° CAMPEONATO ARGENTINO ABIERTO

Fotógrafo: E. Grümberg

ASOCIACION ARGENTINA DE CRIADORES
DE CABALLOS DE POLO

COMISION DIRECTIVA

Presidente	Esc. Guillermo F. Fornieles
Vicepresidente	Sr. Francisco Braun
Secretario	Dr. Mariano F. Grondona
Prosecretario	Sr. Delfín Uranga
Tesorero	Sr. Juan Mac Donough
Protesorero	Sr. Hernán Agote (h)
Vocales Titulares	Sr. Horacio J. Araya Sr. Benjamin Araya Sr. Santiago Ballester Sr. Javier Guerrero Ing. Agr. Alberto Heguy Dr. Luis M. Llorente Sr. Daniel Lucero Dr. Jorge Mac Donough
Vocales Suplentes	Ing. José Chediack Sr. Cristián Zimmermann (h)
Revisor de Cuentas	Titular Sr. Patricio Garrahan Suplente Sr. Martín de Narváez

MACHOS

CAMPEONATO CABESTRO

1º CAT. NACIDOS DEL 1º DE ABRIL DE 2010 AL 30 DE JUNIO DE 2011

2005

T. 61 SBA P 18172

ELTIO REMOLON-T/E-

Nació: 28/11/2010

ALAZAN

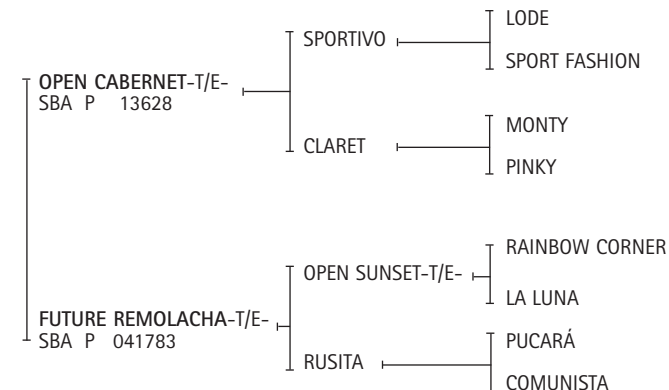

EXPOSITOR: LA SUPERBA S.A.

Premios obtenidos:

LA LUNA: Mejor Ejemplar por Tipo y Aptitud Abierto del Hurlingham Club 1988. Mejor Ejemplar por Tipo y Aptitud Campeonato Argentino Abierto 1987 y 1990. Copa Lady Susan Townley, Campeonato Argentino Abierto 1989 y 1990.

2006

T. 301 SBA P 18310

MALAPATA MAGRITE-T/E-

Nació: 25/11/2010

ALAZAN

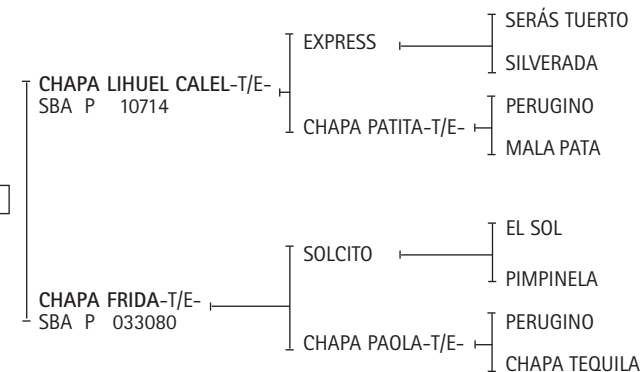

EXPOSITOR: MALAPATA S.A.

Premios obtenidos:

MALA PATA: Mejor Ejemplar por Tipo y Aptitud Campeonato Argentino Abierto 1991. Mejor Ejemplar por Tipo y Aptitud Abierto Tortugas Country Club 1993.

EL SOL: Ranking de Padrillos 1998, 1999 y 2002.

CHAPA PAOLA: 1er. Premio y Campeón de Categoría Exposición Rural de Palermo 2003. 1er. Premio Sub Categoría Exposición Rural de Palermo 2003. 2do. Premio y Reservado Campeón de Categoría Exposición Rural de Palermo 2004. Reservado Gran Campeón Hembra Exp. Rural de Palermo 2004 y 2005. Mejor Producto Jugador Inscripto P.A. abierto Copa Manuel Belgrano (Cnel. Suarez) 2009.

CHAPA TEQUILA-T/E-: 1er. Premio y Campeón de Categoría Exposición Rural de Palermo 2000. 1er. Premio, Campeón de Categoría y Reservado Gran Campeón Hembra Exposición Rural de Palermo 2001. Reservado Gran Campeón Hembra Exposición Petisos Asoc. Arg. de Polo 2001. Gran Campeón Hembra Exposición Petisos Asoc. Arg. de Polo 2000 y 2002.

2007

T. 1221 SBA P 18208

ANAY SUR FERNET-T/E-

Nació: 02/11/2010
ZAINO

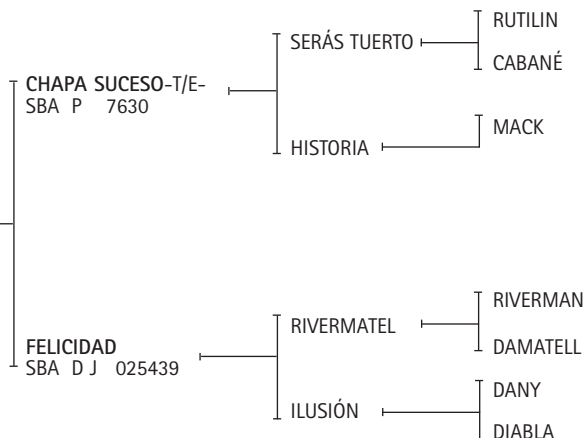

EXPOSITOR: ANAY SUR S.A.

Premios obtenidos:

FELICIDAD: Mejor Ejemplar por Tipo y Aptitud Campeonato Argentino Abierto 1997. Premio Copa Lady Susan Townley Copa República Argentina 2007.

2008

T. 37 SBA P 17693

ACQUA FERMIN-T/E-

Nació: 16/10/2010
ZAINO

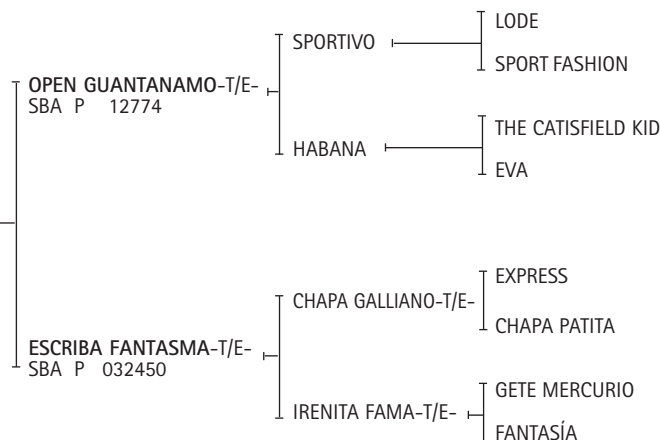

EXPOSITOR: YOUNG, JORGE A.

Premios obtenidos:

FANTASÍA: Mejor Ejemplar por Tipo y Aptitud Abierto del Hulingham Club 1999.

CAMPEONATO DOS AÑOS

2º CAT. NACIDOS DEL 1º DE JULIO DE 2009 AL 31 DE MARZO DE 2010 - MONTADOS

2009

T. 271 SBA P 17002

MALAPATA PISCO SOUER-T/E-

Nació: 08/02/2010
ALAZAN

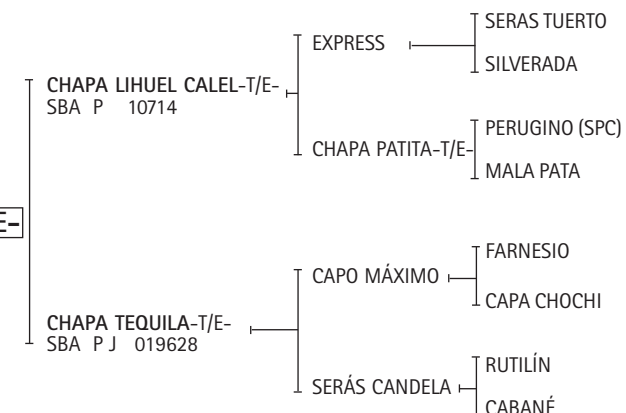

EXPOSITOR: MALAPATA S.A.

Premios obtenidos:

MALAPATA PISCO SOUER: 1º Premio y Campeón de cat. Exposición Rural de Palermo 2011.

MALA PATA: Mejor Ejemplar por Tipo y Aptitud Campeonato Argentino Abierto 1991. Mejor Ejemplar por Tipo y Aptitud Abierto Tortugas Country Club 1993.

CHAPA TEQUILA-T/E-: 1er. Premio y Campeón de Categoría Exposición Rural de Palermo 2000. 1er. Premio Campeón de Categoría y Reservado Gran Campeón Hembra Exposición Rural de Palermo 2001. Reservado Gran Campeón Hembra Exposición Petisos Asoc. Arg. de Polo 2001. Gran Campeón Hembra Exposición Petisos Asoc. Arg. de Polo 2000 y 2002.

CAPO MÁXIMO: Ranking de Padrillos 2000 y 2001.

SERÁS CANDELA: Mejor Ejemplar por Tipo y Aptitud Abierto Tortugas Country Club 1994. Mejor Ejemplar por Tipo y Aptitud Abierto del Jockey Club 1995.

2010

T. 404 SBA P 17414

DOLFINA POPULAR-T/E-

Nació: 03/02/2010
ZAINO

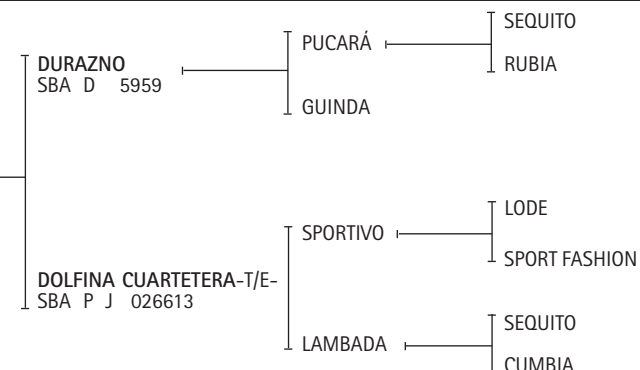

CRIADOR: LA DOLFINA S.A.

EXPOSITOR: PEDRULIA S.A. - SOCIEDAD FIDUCIARIA DEL FIDEICOMISO DOÑA SOFÍA

Premios obtenidos:

DOLFINA CUARTETERA: Mejor Producto Jugador Inscripto P. A. Campeonato Argentino Abierto 2006. Copa Lady Susan Townley y Mejor Producto Jugador Inscripto P.A. Campeonato Argentino Abierto 2009. Copa Lady Susan Townley Campeonato Argentino Abierto 2010.

LAMBADA: Mejor Ejemplar por Tipo y Aptitud Abierto Asoc. Arg. de Jugadores de Polo.

2011

T. 207 SBA P 17460

MALAPATA BOLERO-T/E-

Nació: 26/01/2010

ZAINO

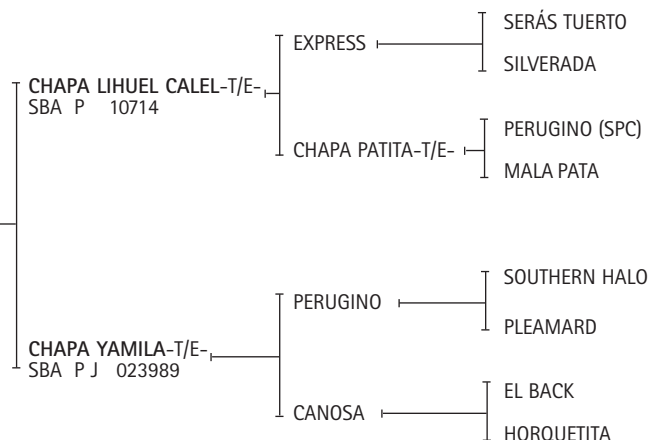

CRIADOR: MALAPATA S.A.

EXPOSITOR: BORN JUAN C. (H)

Premios obtenidos:

MALA PATA: Mejor Ejemplar por Tipo y Aptitud Campeonato Argentino Abierto 1991. Mejor Ejemplar por Tipo y Aptitud Abierto Tortugas Country Club 1993.

CHAPA YAMILA: 3er. Premio de Categoría Exposición Rural de Palermo 2003. 1er. Premio y Campeón de Categoría Exposición Rural de Palermo 2004. 2do. Premio y Reservado Campeón de Categoría Exposición Petisos Asoc. Arg. de Polo 2004. Mejor Producto Jugador Inscripto P. A. Copa Horacio A. y Gonzalo Heguy - Club Chapaleufú 2005. 1er. Premio y Campeón de Categoría - Gran Campeón Hembra Exposición de Petisos Asoc. Arg. de Polo 2008.

2012

T. 122 SBA P 18209

ABROJITO COCODRILO-T/E-

Nació: 30/12/2009

ZAINO

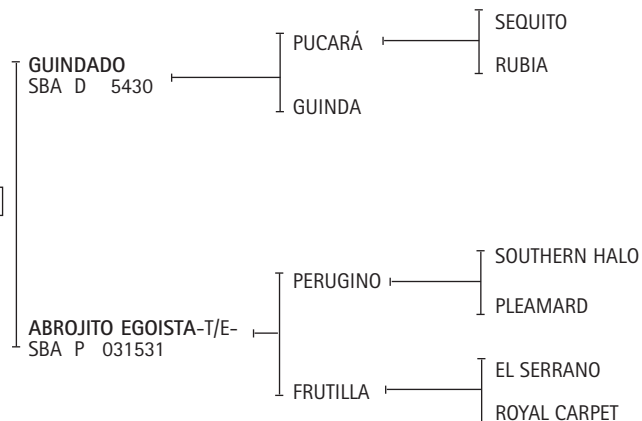

EXPOSITOR: H. Y A. SOCIEDAD ANONIMA

2013

T. 481 SBA D 17399

CHAPALEUFU CLARINETE-T/E-

Nació: 12/12/2009

ZAINO

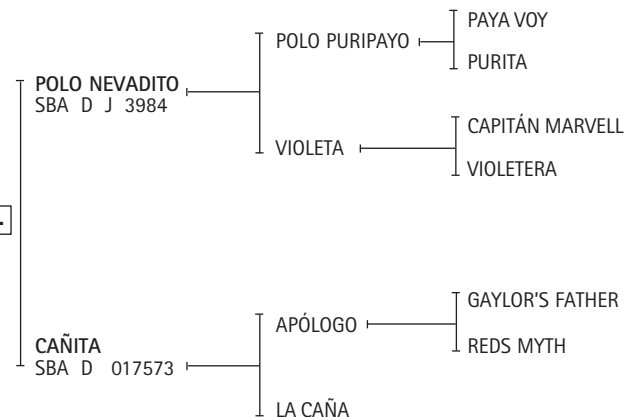

EXPOSITOR: HEGUY, ALBERTO

Premios obtenidos:

POLO NEVADITO: Reservado Gran Campeón Macho, Reservado Campeón de Categoría y 2do. Premio de Categoría Exposición Rural de Palermo 1996. Gran Campeón Macho 3ra. Exposición de la AACCP 1996. Gran Campeón Macho Exposición Petisos Asoc. Arg. de Polo 1998. Reservado Gran Campeón Macho Exposición Petisos Asoc. Arg. de Polo 2000. Reservado Campeón de Categoría Exposición Rural de Palermo 2001. 2do. Premio de Categoría Exposición Rural de Palermo 2001. Ranking de Padrillos desde el 2003 al 2011.

2014

T. 5 SBA P 15311

WEKUYEN ETIQUETA AZUL

Nació: 29/11/2009

ZAINO

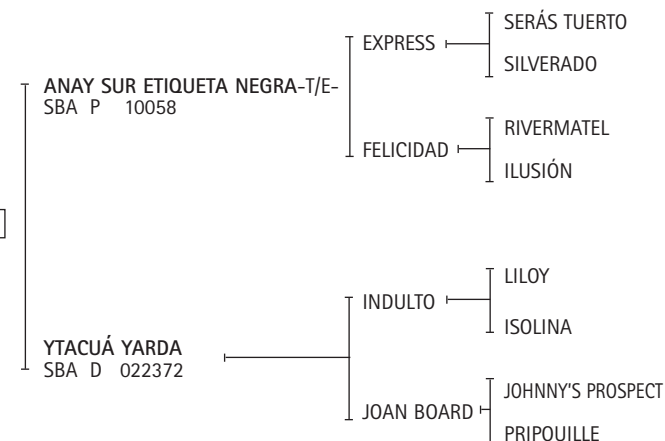

EXPOSITOR: SUAREZ, MARCELINO

Premios obtenidos:

FELICIDAD: Mejor Ejemplar por Tipo y Aptitud Campeonato Argentino Abierto 1997. Premio Copa Lady Susan Townley Copa República Argentina 2007.

INDULTO: Ganador del Ranking de Padrillos 1995.

2015

T. 469 SBA D 17394

CHAPALEUFU ZORRINO-T/E-

Nació: 13/11/2009

ZAINO

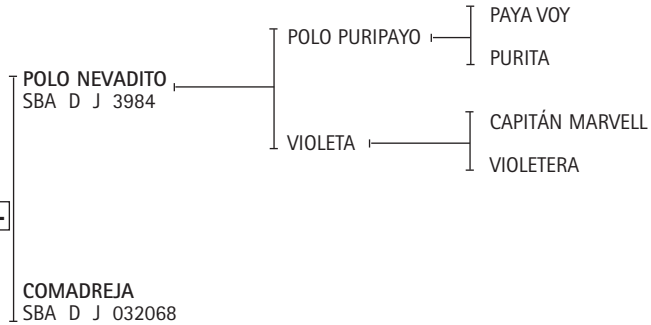

CRIADOR: HEGUY, ALBERTO

EXPOSITOR: DI LISCIA, GUSTAVO FEDERICO

Premios obtenidos:

POLO NEVADITO: Reservado Gran Campeón Macho, Reservado Campeón de Categoría y 2do. Premio de Categoría Exposición Rural de Palermo 1996. Gran Campeón Macho 3ra. Exposición de la AACCP 1996. Gran Campeón Macho Exposición Petisos Asoc. Arg. de Polo 1998. Reservado Gran Campeón Macho Exposición Petisos Asoc. Arg. de Polo 2000. Reservado Campeón de Categoría Exposición Rural de Palermo 2001. 2do. Premio de Categoría Exposición Rural de Palermo 2001. Ranking de Padrillos desde el 2003 al 2011.

2016

T. 4 SBA D 18287

CINCO ESTRELLAS MERENGUE-T/E-

Nació: 08/11/2009

ZAINO COLORADO

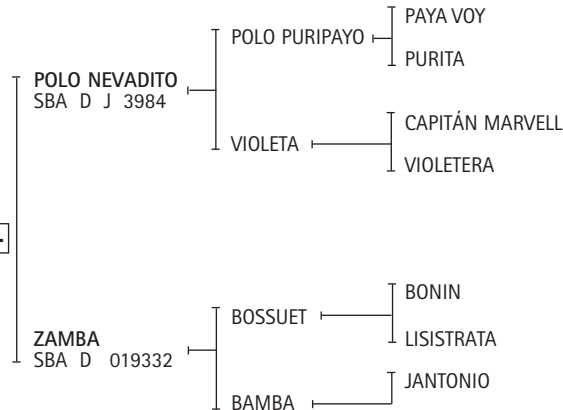

EXPOSITOR: CINCO ESTRELLAS S.A.

Premios obtenidos:

POLO NEVADITO: Reservado Gran Campeón Macho, Reservado Campeón de Categoría y 2do. Premio de Categoría Exposición Rural de Palermo 1996. Gran Campeón Macho 3ra. Exposición de la AACCP 1996. Gran Campeón Macho Exposición Petisos Asoc. Arg. de Polo 1998. Reservado Gran Campeón Macho Exposición Petisos Asoc. Arg. de Polo 2000. Reservado Campeón de Categoría Exposición Rural de Palermo 2001. 2do. Premio de Categoría Exposición Rural de Palermo 2001. Ranking de Padrillos desde el 2003 al 2011.

2017

T. 17 SBA P 18383

YAPA UNIVERSAL-T/E-

Nació: 05/11/2009

ALAZAN

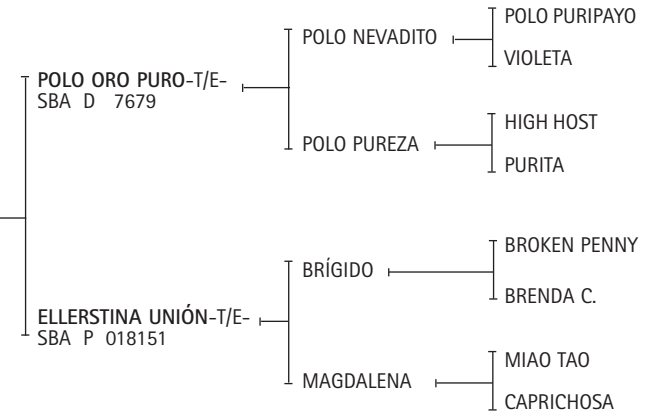

EXPOSITOR: SOJO, EZEQUIEL IGNACIO

Premios obtenidos:

POLO NEVADITO: Reservado Gran Campeón Macho, Reservado Campeón de Categoría y 2do. Premio de Categoría Exposición Rural de Palermo 1996. Gran Campeón Macho 3ra. Exposición de la AACCP 1996. Gran Campeón Macho Exposición Petisos Asoc. Arg. de Polo 1998. Reservado Gran Campeón Macho Exposición Petisos Asoc. Arg. de Polo 2000. Reservado Campeón de Categoría Exposición Rural de Palermo 2001. 2do. Premio de Categoría Exposición Rural de Palermo 2001. Ranking de Padrillos desde el 2003 al 2011.

POLO PUREZA: Mejor Producto Jugador Inscripto Polo Argentino Campeonato Argentino Abierto 1993.

2018

T. 457 SBA D 17389

CHAPALEUFU SACERDOTE-T/E-

Nació: 09/10/2009

ZAINO

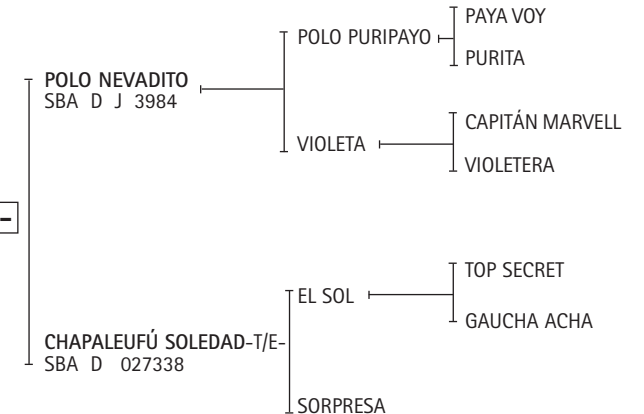

EXPOSITOR: HEGUY, ALBERTO

Premios obtenidos:

CHAPALEUFU SACERDOTE: 1° Premio y Campeón de cat. Exposición del Caballo de Santa Rosa, La Pampa 2012.

POLO NEVADITO: Reservado Gran Campeón Macho, Reservado Campeón de Categoría y 2do. Premio de Categoría Exposición Rural de Palermo 1996. Gran Campeón Macho 3ra. Exposición de la AACCP 1996. Gran Campeón Macho Exposición Petisos Asoc. Arg. de Polo 1998. Reservado Gran Campeón Macho Exposición Petisos Asoc. Arg. de Polo 2000. Reservado Campeón de Categoría Exposición Rural de Palermo 2001. 2do. Premio de Categoría Exposición Rural de Palermo 2001. Ranking de Padrillos desde el 2003 al 2011.

EL SOL: Ganador del Ranking de Padrillos 1998, 1999 y 2002.

2019

T. 167/1 SBA P 18290

GETE MAGO-T/E-

Nació: 06/10/2009
TORDILLO

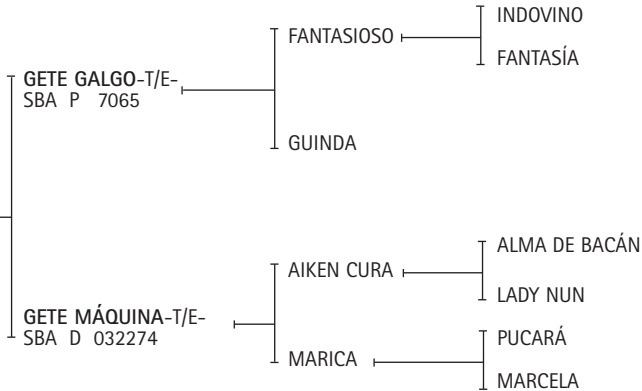

CRIADOR: CINCO VIENTOS S.A.
EXPOSITOR: ZABALO, EDUARDO

Premios obtenidos:

GETE GALGO: Reservado Gran Campeón Macho, Reservado Campeón de Categoría, 2º Premio de Categoría Exposición Rural de Palermo 2002.

FANTASÍA: Mejor Ejemplar por Tipo y Aptitud Abierto del Hurlingham Club 1999.

AIKEN CURA: Mejor Producto Jugador Inscripto P. A. Campeonato Argentino Abierto 2005. Copa Lady Susan Townley, Campeonato Argentino Abierto 2005 y 2006. Mejor Producto Jugador Inscripto P. A. Abierto del Hurlingham Club 2006.

2020

T. 153 SBA P 17033

HORNOS ZORRO-T/E-

Nació: 19/09/2009
TORDILLO

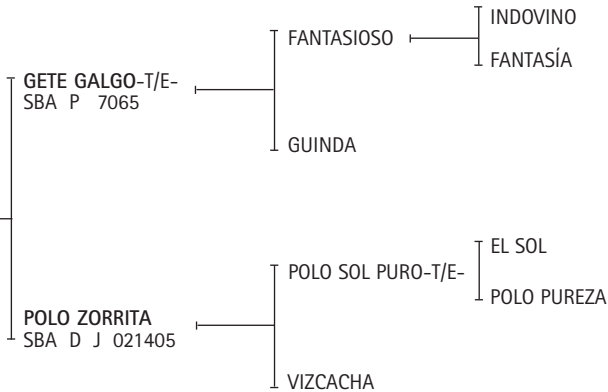

CRIADOR: REYNAL, ALEJANDRO
EXPOSITOR: POLO REYNAL - URANGA S.A.

Premios obtenidos:

HORNOS ZORRO: 2º Premio y Rvdo. Campeón de Cat. Exposición Rural de Palermo 2011.

GETE GALGO: Reservado Gran Campeón Macho, Reservado Campeón de Categoría, 2º Premio de Categoría Exposición Rural de Palermo 2002.

FANTASÍA: Mejor Ejemplar por Tipo y Aptitud Abierto del Hurlingham Club 1999.

POLO SOL PURO: 2º Premio de Categoría y Reservado Campeón de Categoría Exposición Rural de Palermo 1998. 3º Premio Exposición Petisos de la AAP 1999.

EL SOL: Ganador del Ranking de Padrillos 1998, 1999 y 2002.

POLO PUREZA: Mejor Producto Jugador Inscripto Polo Argentino Campeonato Argentino Abierto 1993.

2021

T. 67 SBA D 18374

FLOJURA TORERO-T/E-

Nació: 15/09/2009
ZAINO

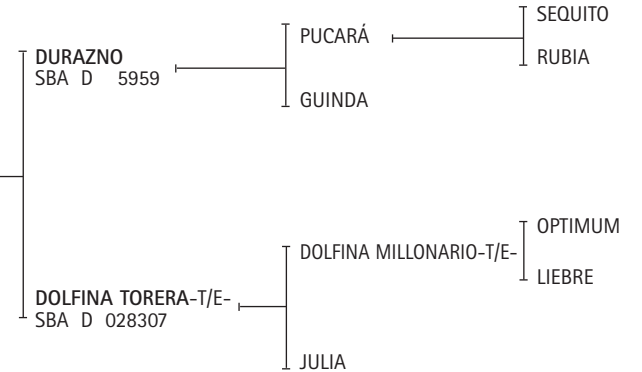

EXPOSITOR: PANDO SOLDATI, RAFAEL MIGUEL

Premios obtenidos:

DOLFINA MILLONARIO-T/E-: 1er. Premio y Campeón de Categoría Exposición Rural de Palermo 2002. Campeón Macho Exposición Rural de Río Cuarto 2004.

LIEBRE: Mejor Ejemplar por Tipo y Aptitud Abierto Tortugas Country Club 1992. Mejor Ejemplar por Tipo y Aptitud Abierto Tortugas Country Club 1995.

CAMPEONATO TRES AÑOS

3° CAT. NACIDOS DEL 1° DE JULIO DE 2008 AL 30 DE JUNIO DE 2009 - MONTADOS

2022

T. 6 SBA P 18380

V-R SAMBA-T/E-

Nació: 26/02/2009

ALAZAN

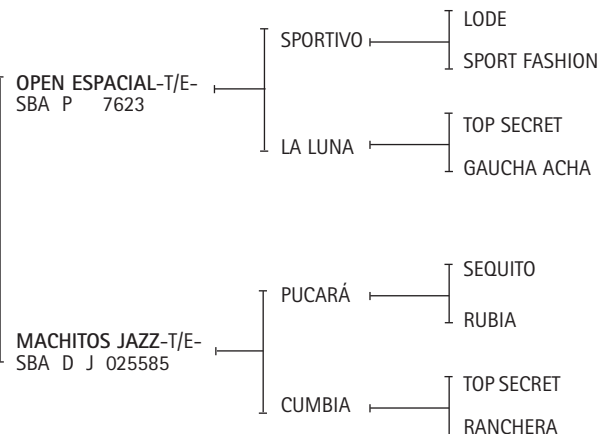

EXPOSITOR: VILLA REAL ROBERTO

Premios obtenidos:

LA LUNA: Mejor Ejemplar por Tipo y Aptitud Abierto del Hurlingham Club 1988. Mejor Ejemplar por Tipo y Aptitud Campeonato Argentino Abierto 1987 y 1990. Copa Lady Susan Townley, Campeonato Argentino Abierto 1989 y 1990.

MACHITOS JAZZ: Mejor Producto Jugador Inscrito P. A. Campeonato Argentino Abierto 2007.

2023

T. 348 SBA P 15035

ESCRIBA DISTINTIVO-T/E-

Nació: 19/02/2009

ZAINO

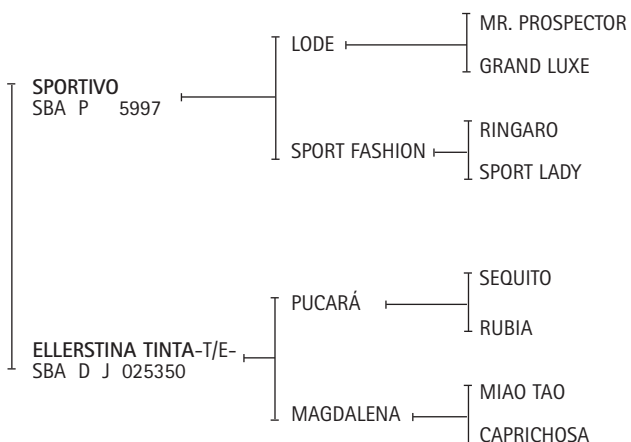

EXPOSITOR: FORNIELES, GUILLERMO FRANCISCO

2024

T. 234 SBA P 16712

DOLFINA EL MESSI-T/E-

Nació: 31/01/2009

ZAINO

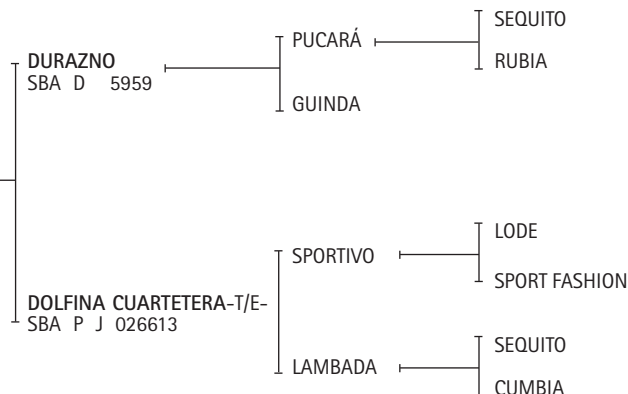

CRIADOR: LA DOLFINA S.A.

EXPOSITOR: LA DOLFINA S.A. - JUAN CRUZ MAGRINI - LA IRENITA S.A.

Premios obtenidos:

DOLFINA CUARTETERA: Mejor Producto Jugador Inscrito P. A. Campeonato Argentino Abierto 2006. Copa Lady Susan Townley y Mejor Producto Jugador Inscrito P.A. Campeonato Argentino Abierto 2009. Copa Lady Susan Townley Campeonato Argentino Abierto 2010.

LAMBADA: Mejor Ejemplar por Tipo y Aptitud Abierto Asoc. Arg. de Jugadores de Polo.

2025

T. 153 SBA P 18367

PEÑA EL TIRANO-T/E-

Nació: 29/01/2009

ALAZAN

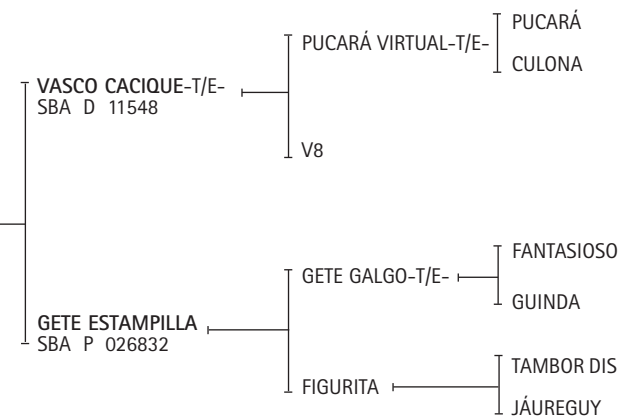

EXPOSITOR: SALAMONE, PABLO

Premios obtenidos:

GETE GALGO: Reservado Gran Campeón Macho, Reservado Campeón de Categoría, 2° Premio de Categoría Exposición Rural de Palermo 2002.

2026

T. 225 SBA D 15943

DOLFINA BIG PEARSON-T/E-

Nació: 22/01/2009
ZAINO

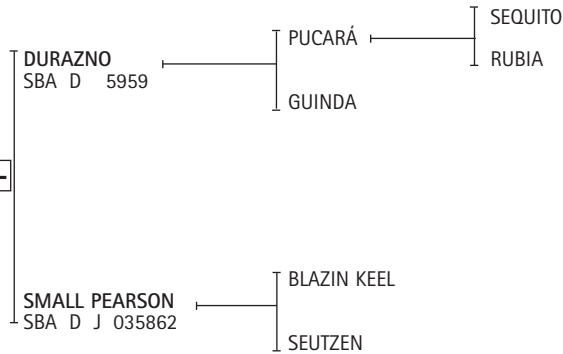

EXPOSITOR: LA DOLFINA S.A.

2027

T. 151 SBA P 18400

VE OCHO EL MILAGRO-T/E-

Nació: 07/01/2009
TORDILLO

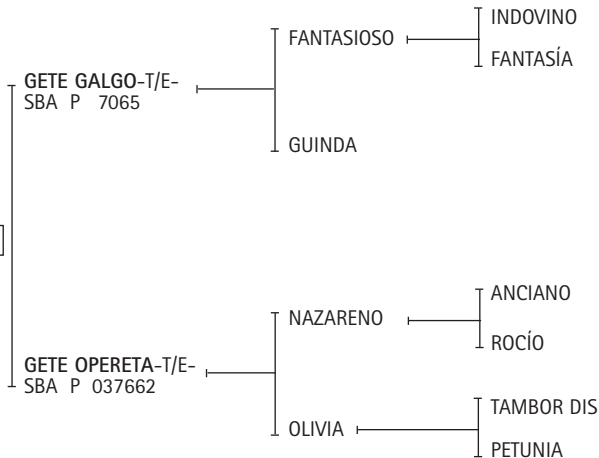

EXPOSITOR: CHAVANNE, SANTIAGO

Premios obtenidos:

GETE GALGO: Reservado Gran Campeón Macho, Reservado Campeón de Categoría, 2º Premio de Categoría Exposición Rural de Palermo 2002.

FANTASÍA: Mejor Ejemplar por Tipo y Aptitud Abierto del Hulingham Club 1999.

2028

T. 36 SBA P 14770

HISPANIA SUPREMO

Nació: 01/12/2008
ALAZAN TOSTADO

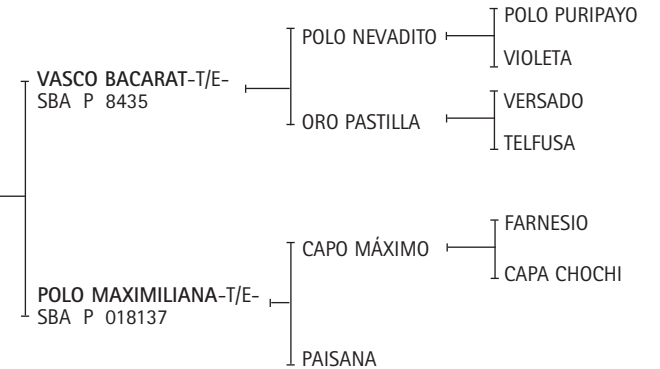

CRIADOR: POLO CAUTIVA S.A.
EXPOSITOR: BIOCCA, JULIO CESAR

Premios obtenidos:

POLO NEVADITO: Reservado Gran Campeón Macho, Reservado Campeón de Categoría y 2do. Premio de Categoría Exposición Rural de Palermo 1996. Gran Campeón Macho 3ra. Exposición de la AACCP 1996. Gran Campeón Macho Exposición Petisos Asoc. Arg. de Polo 1998. Reservado Gran Campeón Macho Exposición Petisos Asoc. Arg. de Polo 2000. Reservado Campeón de Categoría Exposición Rural de Palermo 2001. 2do. Premio de Categoría Exposición Rural de Palermo 2001. Ranking de Padrillos desde el 2003 al 2011.

CAPO MÁXIMO: Ranking de Padrillos 2000 y 2001.

ORO PASTILLA: Mejor Producto Jugador Inscripto P. A. Campeonato Argentino Abierto 1999.

2029

T. 48 SBA P 15533

BRATTAS DESAFIO-T/E-

Nació: 08/11/2008
COLORADO

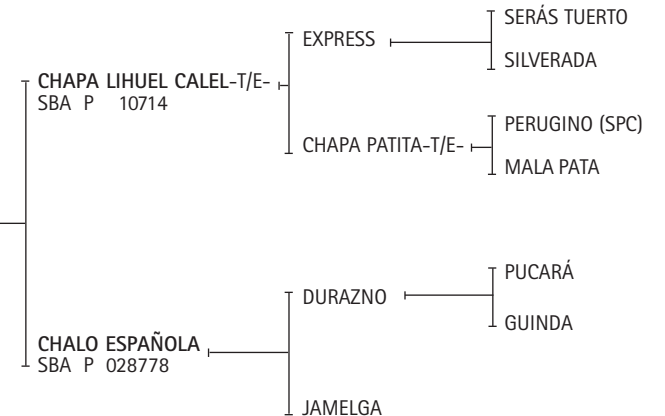

EXPOSITOR: ANNUNZIATA, STEFANIA

Premios obtenidos:

MALA PATA: Mejor Ejemplar por Tipo y Aptitud Campeonato Argentino Abierto 1991. Mejor Ejemplar por Tipo y Aptitud Abierto Tortugas Country Club 1993.

CHALO ESPAÑOLA: Reservado Campeón de Cat. y Reservado Gran Campeón Hembra, Exposición Nuestros Caballos 2007.

2030

T. 13 SBA D 16762

ELTIO PROMETEO-T/E-

Nació: 07/11/2008
ZAINO COLORADO

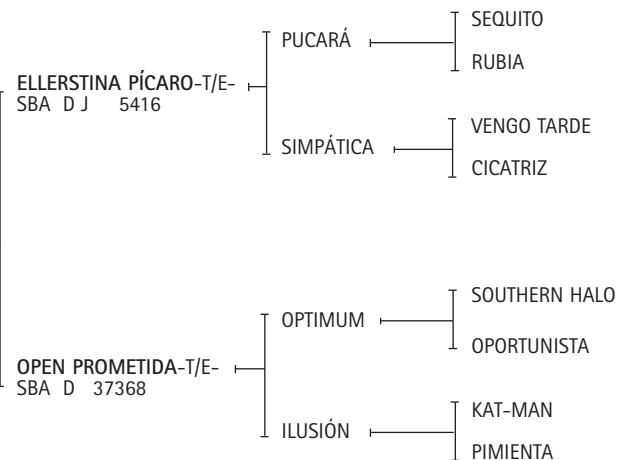

EXPOSITOR: LA SUPERBA S.A.

Premios obtenidos:

ELLERSTINA PÍCARO-T/E-: Gran Campeón Macho Exposición Rural de Palermo 1998. 1er. Premio y Campeón de Categoría Exposición Rural de Palermo 1998.

SIMPÁTICA: Mejor Ejemplar por Tipo y Aptitud Abierto del Hurlingham Club 1995.

2031

T. 0289 SBA P 14958

ESCRIBA ME OLVIDE-T/E-

Nació: 27/10/2008
ZAINO

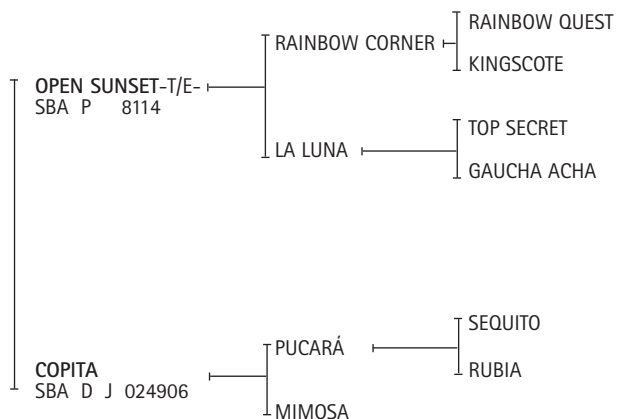

EXPOSITOR: FORNIELES, GUILLERMO FRANCISCO

Premios obtenidos:

LA LUNA: Mejor Ejemplar por Tipo y Aptitud Abierto del Hurlingham Club 1988. Mejor Ejemplar por Tipo y Aptitud Campeonato Argentino Abierto 1987 y 1990. Copa Lady Susan Townley, Campeonato Argentino Abierto 1989 y 1990.

2032

T. 25 SBA D 15436

BANER MIRLO-T/E-

Nació: 29/09/2008
ALAZAN

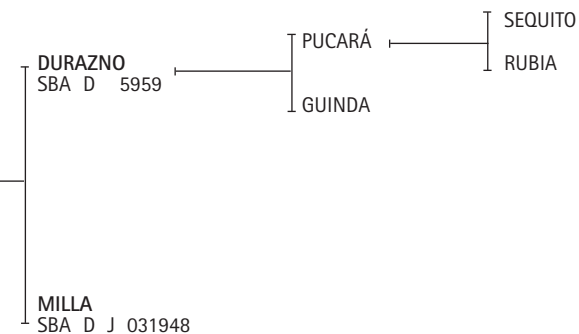

EXPOSITOR: BANNER AGROP S.A.

CAMPEONATO CUATRO AÑOS

4º CAT. NACIDOS DEL 1º DE JULIO DE 2007 AL 30 DE JUNIO DE 2008 - MONTADOS

2033

T. 387 SBA D 13926

MACHITOS CHALA MAN-T/E-

Nació: 25/10/2007
ZAINO

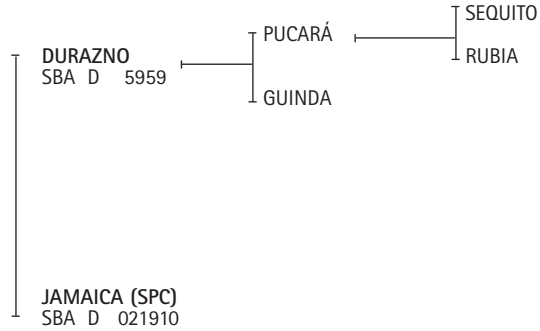

CRIADOR: LOS MACHITOS S.R.L.
EXPOSITOR: CHANTACO S.A.

HEMBRAS

CAMPEONATO CABESTRO

6º CAT. NACIDAS DEL 1º DE ABRIL DE 2010 AL 30 DE JUNIO DE 2011

2034

T. 11 SBA P 044509

ROOSMO ROSITA

Nació: 20/01/2011
ROSILLO

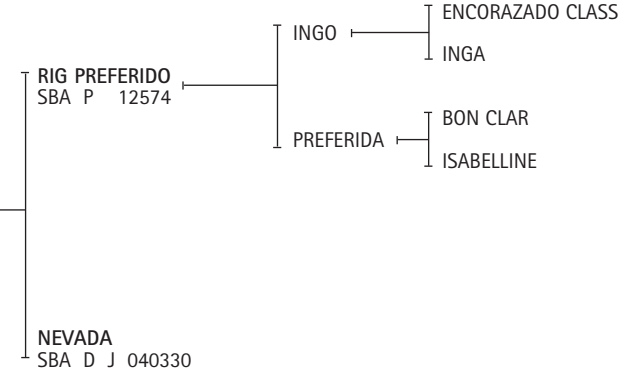

EXPOSITOR: MACARONI, LUCIANO NICOLÁS

2035

T. 9 SBA P 044580

ROOSMO MASA FINA

Nació: 26/12/2010
ZAINO

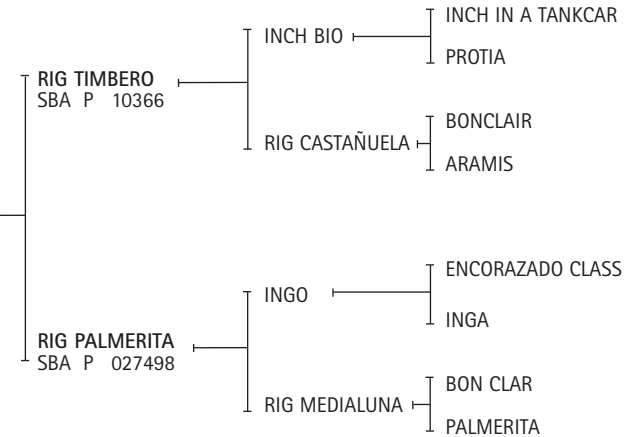

EXPOSITOR: MACARONI, LUCIANO NICOLÁS

2036

T. 103 SBA P 043870

BUCANERO BANDOLERA

Nació: 15/12/2010
ZAINO COLORADO

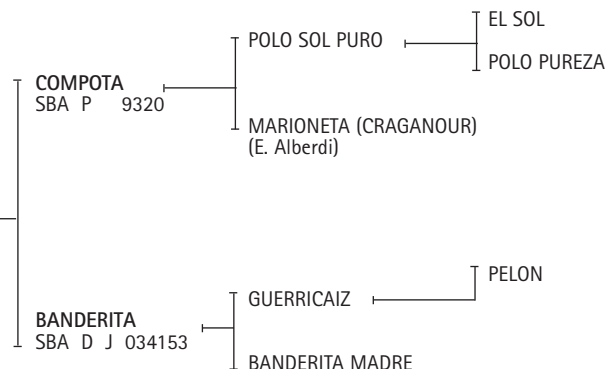

EXPOSITOR: GALE, ELENA M. DE

Premios obtenidos:

POLO SOL PURO: 2º Premio de Categoría y Reservado Campeón de Categoría Exposición Rural de Palermo 1998. 3º Premio Exposición Petisos de la AAP 1999.

EL SOL: Ganador del Ranking de Padrillos 1998, 1999 y 2002.

POLO PUREZA: Mejor Producto Jugador Inscripto Polo Argentino Campeonato Argentino Abierto 1993.

2037

T. 159 SBA D 043237

BRAGADENSE COCORITA

Nació: 10/12/2010
ZAINO COLORADO

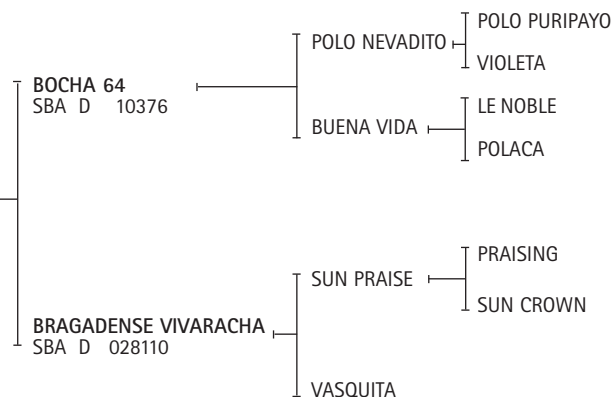

EXPOSITOR: FIGUERAS BIELSA, JUAN ERNESTO

Premios obtenidos:

POLO NEVADITO: Reservado Gran Campeón Macho, Reservado Campeón de Categoría y 2do. Premio de Categoría Exposición Rural de Palermo 1996. Gran Campeón Macho 3ra. Exposición de la AACCP 1996. Gran Campeón Macho Exposición Petisos Asoc. Arg. de Polo 1998. Reservado Gran Campeón Macho Exposición Petisos Asoc. Arg. de Polo 2000. Reservado Campeón de Categoría Exposición Rural de Palermo 2001. 2do. Premio de Categoría Exposición Rural de Palermo 2001. Ranking de Padrillos desde el 2003 al 2011.

2038

T. 201 SBA P 044665

HORNOS MISTERIOSA-T/E-

Nació: 07/12/2010
ALAZAN

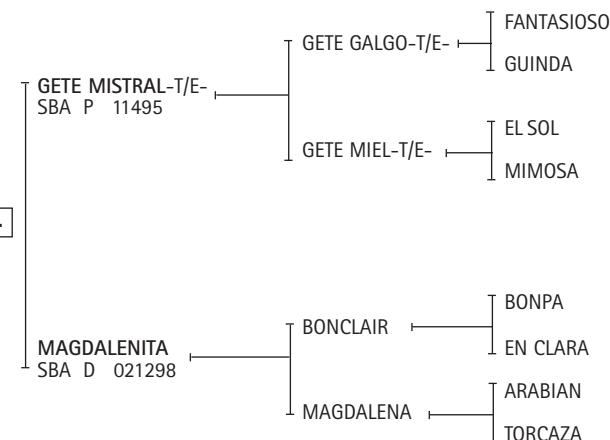

EXPOSITOR: POLO REYNAL - URANGA S.A.

Premios obtenidos:

GETE GALGO: Reservado Gran Campeón Macho, Reservado Campeón de Categoría, 2º Premio de Categoría Exposición Rural de Palermo 2002.

EL SOL: Ganador del Ranking de Padrillos 1998, 1999 y 2002.

2039

T. 68 SBA P 044173

LATIA ILUSA-T/E-

Nació: 05/12/2010
ALAZAN

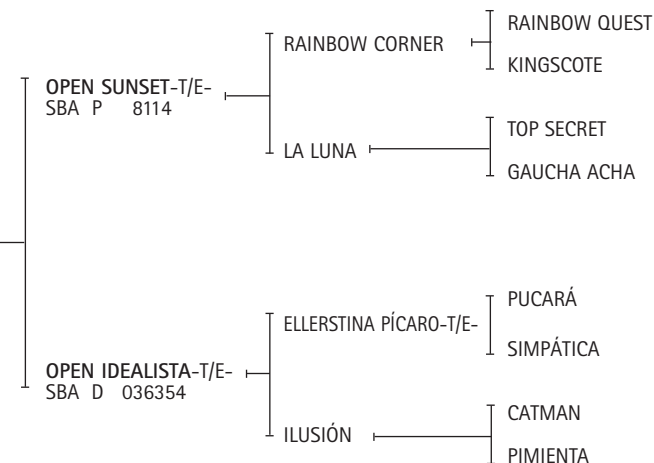

EXPOSITOR: LA SUPERBA S.A.

Premios obtenidos:

LA LUNA: Mejor Ejemplar por Tipo y Aptitud Abierto del Hurlingham Club 1988. Mejor Ejemplar por Tipo y Aptitud Campeonato Argentino Abierto 1987 y 1990. Copa Lady Susan Townley, Campeonato Argentino Abierto 1989 y 1990.

ELLERSTINA PÍCARO-T/E-: Gran Campeón Macho Exposición Rural de Palermo 1998. 1er. Premio y Campeón de Categoría Exposición Rural de Palermo 1998.

SIMPÁTICA: Mejor Ejemplar por Tipo y Aptitud Abierto del Hurlingham Club 1995

2040

T. 117 SBA P 044670

TINTO PISTOLA

Nació: 04/12/2010

ALAZAN

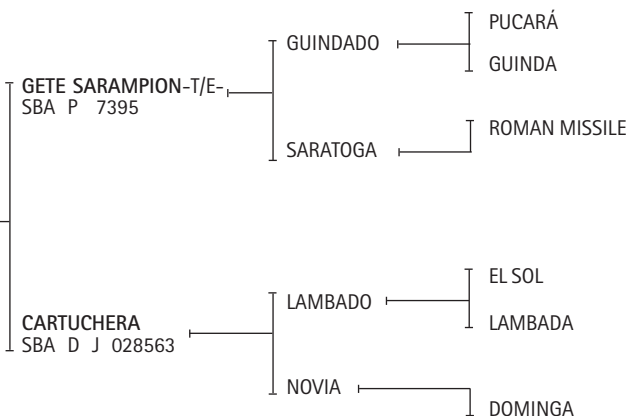

CRIADOR: GECSAR S.A.

EXPOSITOR: POLO REYNAL - URANGA S.A.

Premios obtenidos:

EL SOL: Ganador del Ranking de Padrillos 1998, 1999 y 2002.

2041

T. 105 SBA P 044032

BUCANERO FICHA

Nació: 12/11/2010

ZAINO

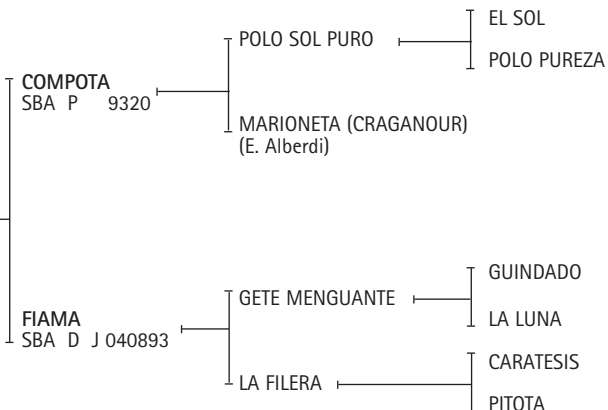

EXPOSITOR: GALE, ELENA M. DE

Premios obtenidos:

BUCANERO FICHA: 2° Premio y Rvdo. Campeón de Cat. Exposición Rural de General Villegas 2012.

POLO SOL PURO: 2° Premio de Categoría y Reservado Campeón de Categoría Exposición Rural de Palermo 1998. 3° Premio Exposición Petisos de la AAP 1999.

EL SOL: Ganador del Ranking de Padrillos 1998, 1999 y 2002.

POLO PUREZA: Mejor Producto Jugador Inscripto Polo Argentino Campeonato Argentino Abierto 1993.

LA LUNA: Mejor Ejemplar por Tipo y Aptitud Abierto del Hurlingham Club 1988. Mejor Ejemplar por Tipo y Aptitud Campeonato Argentino Abierto 1987 y 1990. Copa Lady Susan Townley, Campeonato Argentino Abierto 1989 y 1990.

2042

T. 336 SBA D 043914

BORREN CANOSA

Nació: 12/11/2010

ALAZAN

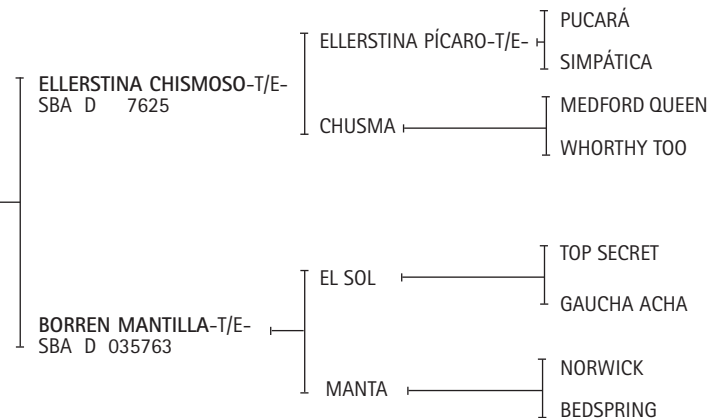

EXPOSITOR: HIGH DOOR S.A.

Premios obtenidos:

ELLERSTINA PÍCARO-T/E-: Gran Campeón Macho Exposición Rural de Palermo 1998. 1er. Premio y Campeón de Categoría Exposición Rural de Palermo 1998.

SIMPÁTICA: Mejor Ejemplar por Tipo y Aptitud Abierto del Hurlingham Club 1995.

EL SOL: Ganador del Ranking de Padrillos 1998, 1999 y 2002.

2043

T. 58 SBA P 044171

LATIA MONA-T/E-

Nació: 11/11/2010

ZAINO COLORADO

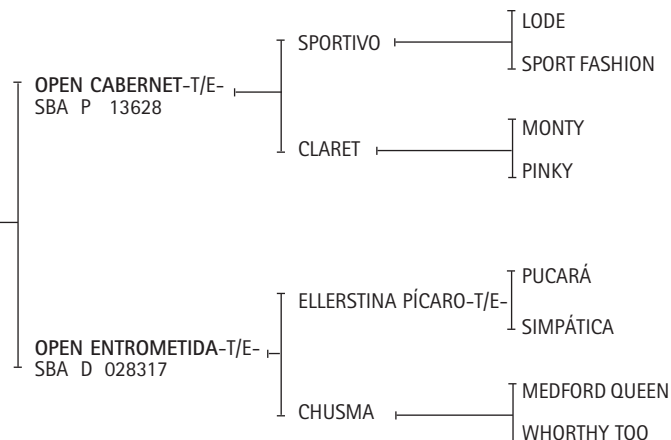

EXPOSITOR: LA SUPERBA S.A.

Premios obtenidos:

ELLERSTINA PÍCARO-T/E-: Gran Campeón Macho Exposición Rural de Palermo 1998. 1er. Premio y Campeón de Categoría Exposición Rural de Palermo 1998.

SIMPÁTICA: Mejor Ejemplar por Tipo y Aptitud Abierto del Hurlingham Club 1995.

2044

T. 325 SBA P 043911

BORREN GEMA-T/E-

Nació: 05/11/2010

ALAZAN

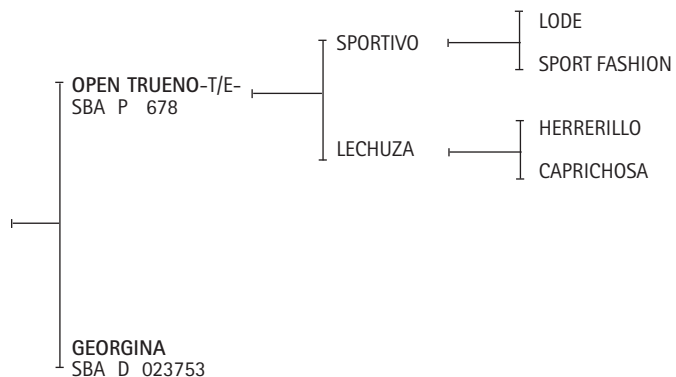

EXPOSITOR: HIGH DOOR S.A.

2045

T. 8 SBA P 044095

WEKUYEN MUÑECA-T/E-

Nació: 02/11/2010

ZAINO

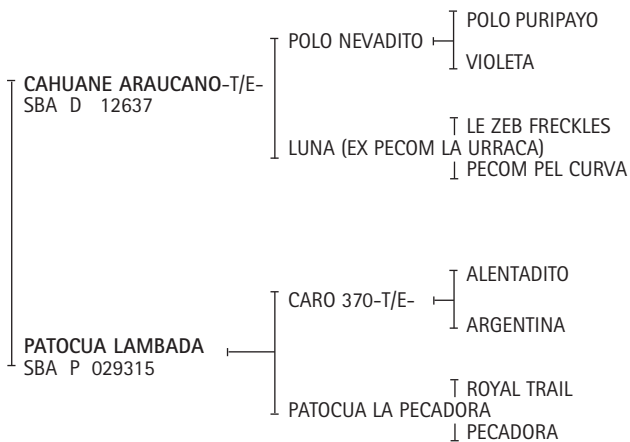

EXPOSITOR: SUAREZ, MARCELINO

Premios obtenidos:

POLO NEVADITO: Reservado Gran Campeón Macho, Reservado Campeón de Categoría y 2do. Premio de Categoría Exposición Rural de Palermo 1996. Gran Campeón Macho 3ra. Exposición de la AACCP 1996. Gran Campeón Macho Exposición Petisos Asoc. Arg. de Polo 1998. Reservado Gran Campeón Macho Exposición Petisos Asoc. Arg. de Polo 2000. Reservado Campeón de Categoría Exposición Rural de Palermo 2001. 2do. Premio de Categoría Exposición Rural de Palermo 2001. Ranking de Padrillos desde el 2003 al 2011.

PATOCUA LAMBADA: 3° Premio de categoría, Exposición Nuestros Caballos 2008.

2046

T. 0/65 SBA P 043305

MAL PASO 0-65 FRUTILLA

Nació: 10/10/2010

TORDILLO

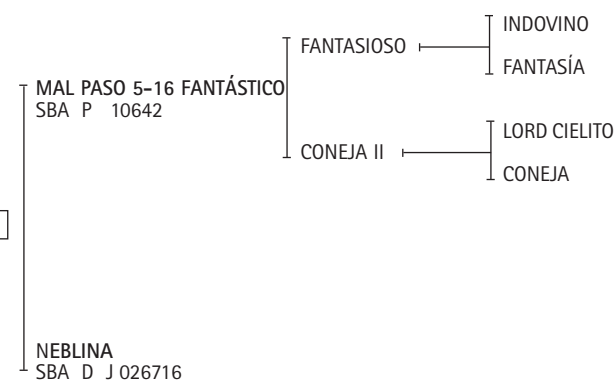

EXPOSITOR: POLO PONY S.A.

Premios obtenidos:

FANTASÍA: Mejor Ejemplar por Tipo y Aptitud Abierto del Hulingham Club 1999.

2047

T. 18 SBA P 044466

LOLA EMILIA

Nació: 06/10/2010

ALAZAN

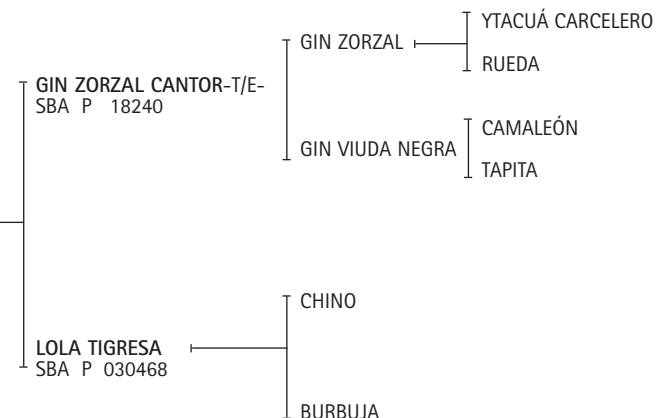

EXPOSITOR: LOPEZ, JOSÉ MARÍA

2048

T. 221 SBA P 044444
LANDI FRAGOLA
Nació: 06/10/2010
ZAINO

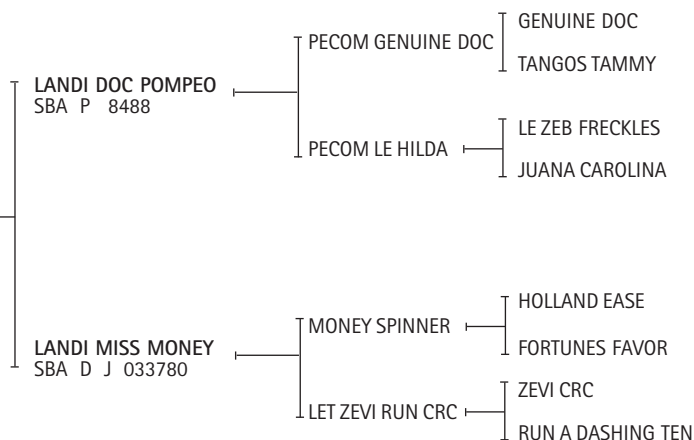

EXPOSITOR: LANLIVIA S.A.

2049

T. 91 SBA P 044704
BOMBONCITO QUIMERA
Nació: 04/10/2010
ALAZAN

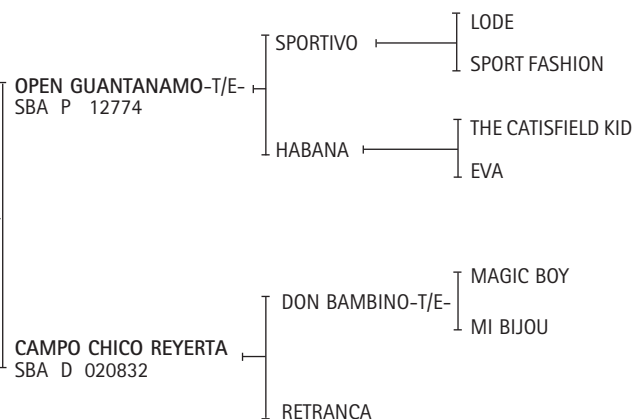

EXPOSITOR: ADORNO, RAÚL

2050

T. 55 SBA P 043822
TABRU ETERNA
Nació: 03/10/2010
TORDILLO

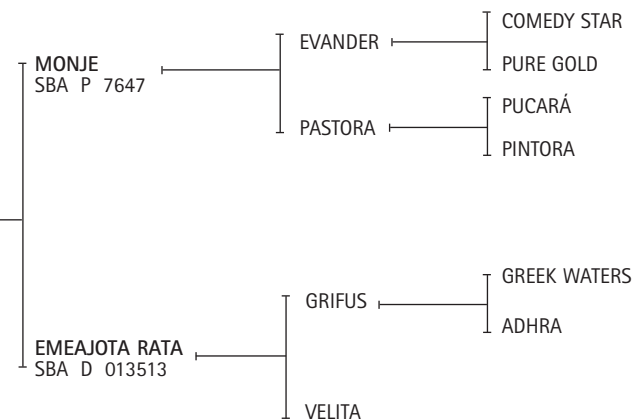

EXPOSITOR: TASSARA, HUGO

Premios obtenidos:
EMEJOTA RATA: 2º Premio de Categoría Exposición Rural de Palermo 1994. 2º Premio de Categoría y Rvdo. Campeón de Categoría Exposición Rural de Palermo 1995

2051

T. 0/64 SBA P 043304
MAL PASO 0-64 MAGIA
Nació: 01/10/2010
ZAINO

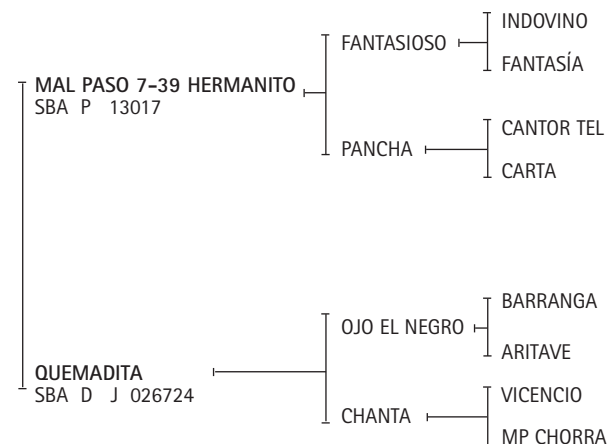

EXPOSITOR: POLO PONY S.A.

Premios obtenidos:
FANTASÍA: Mejor Ejemplar por Tipo y Aptitud Abierto del Hulingham Club 1999.

2052

T. 312 SBA P 044657

MALAPATA MEUCA-T/E-

Nació: 14/09/2010

ALAZAN OVERO

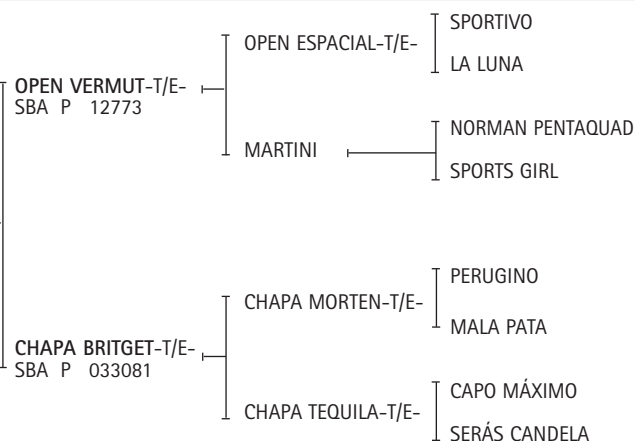

EXPOSITOR: MALAPATA S.A.

Premios obtenidos:

LA LUNA: Mejor Ejemplar por Tipo y Aptitud Abierto del Hurlingham Club 1988. Mejor Ejemplar por Tipo y Aptitud Campeonato Argentino Abierto 1987 y 1990. Copa Lady Susan Townley, Campeonato Argentino Abierto 1989 y 1990.

CHAPA BRITGET: Mejor Producto Jugador Inscripto P. A. Copa Horacio A. y Gonzalo Heguy Club Chapaleufú 2012.

MALA PATA: Mejor Ejemplar por Tipo y Aptitud Campeonato Argentino Abierto 1991. Mejor Ejemplar por Tipo y Aptitud Abierto Tortugas Country Club 1993.

CHAPA TEQUILA-T/E-: 1er. Premio y Campeón de Categoría Exposición Rural de Palermo 2000. 1er. Premio Campeón de Categoría y Reservado Gran Campeón Hembra Exposición Rural de Palermo 2001. Reservado Gran Campeón Hembra Exposición Petisos Asoc. Arg. de Polo 2001. Gran Campeón Hembra Exposición Petisos Asoc. Arg. de Polo 2000 y 2002.

CAPO MÁXIMO: Ranking de Padrillos 2000 y 2001.

SERÁS CANDELA: Mejor Ejemplar por Tipo y Aptitud Abierto Tortugas Country Club 1994. Mejor Ejemplar por Tipo y Aptitud Abierto del Jockey Club 1995.

2053

T. 29 SBA P 043586

ACQUA PALOMITA

Nació: 02/09/2010

ZAINO

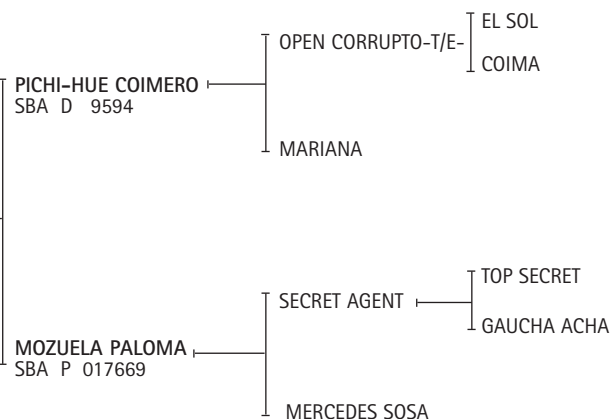

EXPOSITOR: YOUNG, JORGE A.

Premios obtenidos:

EL SOL: Ganador del Ranking de Padrillos 1998, 1999 y 2002.

CAMPEONATO DOS AÑOS MENOR

7º CAT. NACIDAS DEL 1º DE NOVIEMBRE DE 2009 AL 31 DE MARZO DE 2010 - MONTADAS

2054

T. 413 SBA P 042485

DOLFINA MILAGRO-T/E-

Nació: 15/02/2010

ZAINO

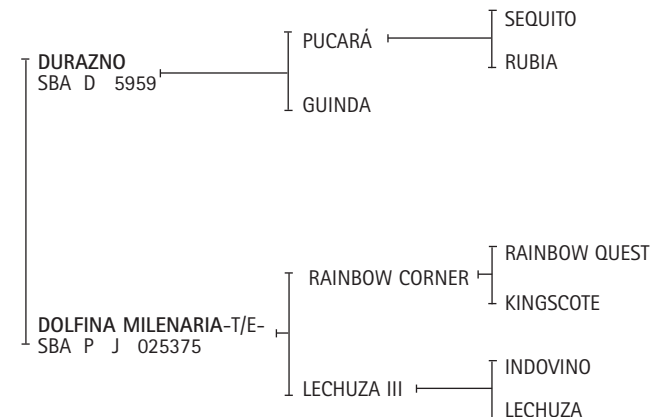

CRIADOR: LA DOLFINA S.A.

EXPOSITOR: ADROGUE, JUAN CRUZ

Premios obtenidos:

LECHUZA: Copa Lady Susan Townley Campeonato Argentino Abierto 1986 y 1987.

2055

T. 659 SBA P 041892

MACHITOS BARCELONA-T/E-

Nació: 02/02/2010

ZAINO

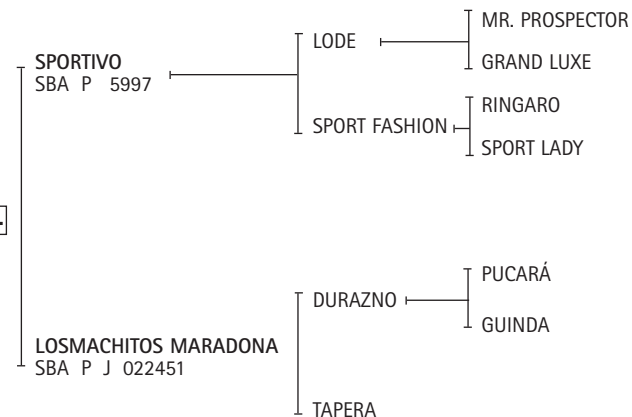

EXPOSITOR: LOS MACHITOS S.R.L.

2056

T. 198 SBA P 043908

PEÑA TEQUILA-T/E-

Nació: 13/01/2010

ZAINO

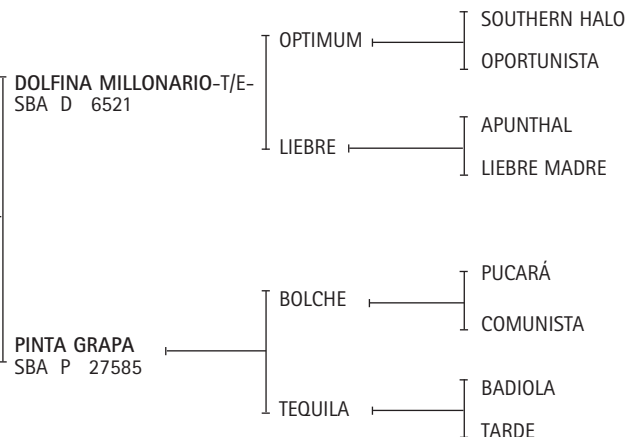

EXPOSITOR: SALAMONE, PABLO

Premios obtenidos:

DOLFINA MILLONARIO-T/E-: 1er. Premio y Campeón de Categoría Exposición Rural de Palermo 2002. Campeón Macho Exposición Rural de Río Cuarto 2004.

LIEBRE: Mejor Ejemplar por Tipo y Aptitud Abierto Tortugas Country Club 1992. Mejor Ejemplar por Tipo y Aptitud Abierto Tortugas Country Club 1995.

2057

T. 199 SBA P 044307

ELOVERO MERCEDES-T/E-

Nació: 10/12/2009

ALAZAN

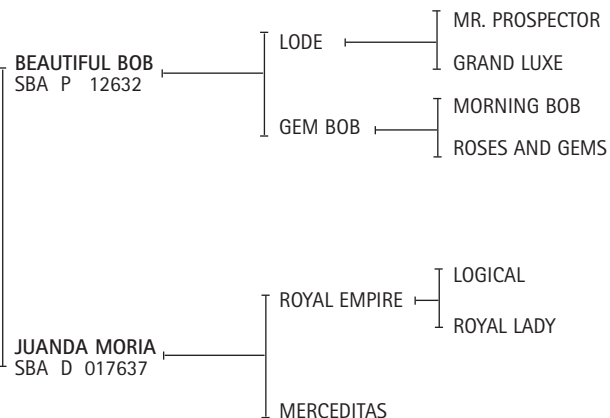

EXPOSITOR: MONTEVERDE, LUCAS

2058

T. 89 SBA D 044666

COQUI LOGICA-T/E-

Nació: 01/12/2009

ZAINO

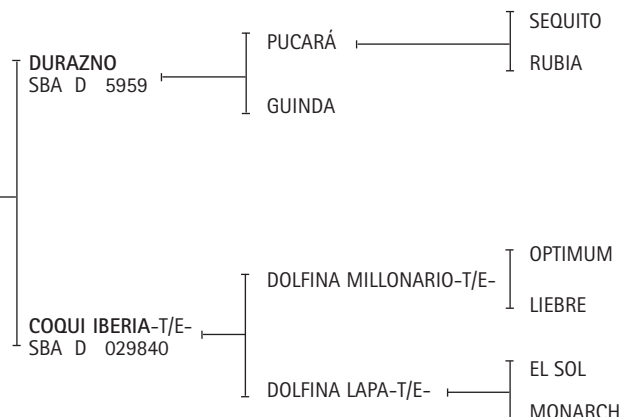

CRIADOR: COSTALONGA, FACUNDO
EXPOSITOR: HARAS LA ANGELICA S.A.

Premios obtenidos:

DOLFINA MILLONARIO-T/E-: 1er. Premio y Campeón de Categoría Exposición Rural de Palermo 2002. Campeón Macho Exposición Rural de Río Cuarto 2004.

LIEBRE: Mejor Ejemplar por Tipo y Aptitud Abierto Tortugas Country Club 1992. Mejor Ejemplar por Tipo y Aptitud Abierto Tortugas Country Club 1995.

EL SOL: Ranking de Padrillos 1998, 1999 y 2002.

2059

T. 113 SBA P 044635

ABROJITO CEREALITA-T/E-

Nació: 28/11/2009

ALAZAN

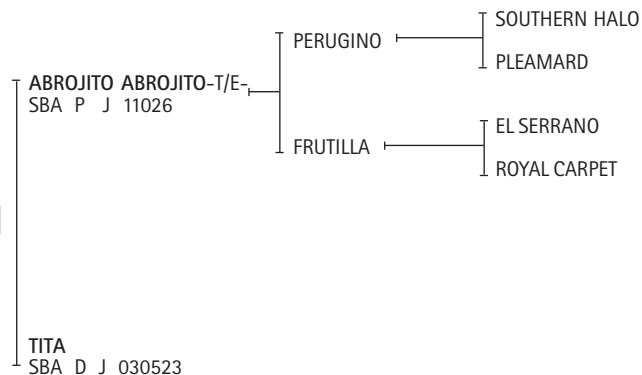

EXPOSITOR: H. Y A. SOCIEDAD ANONIMA

2060

T. 6 SBA D 044484

CINCO ESTRELLAS RUMBA-T/E-

Nació: 25/11/2009
ZAINO

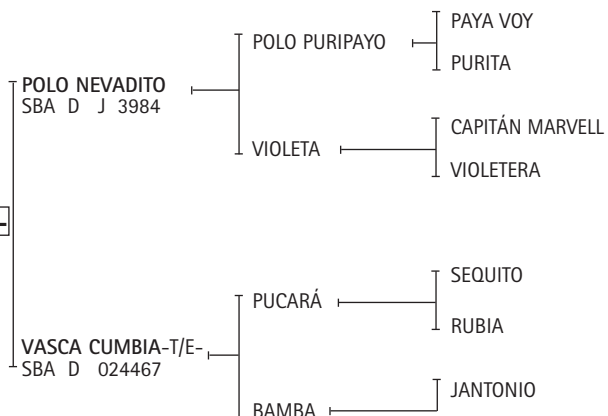

EXPOSITOR: CINCO ESTRELLAS S.A.

Premios obtenidos:

POLO NEVADITO: Reservado Gran Campeón Macho, Reservado Campeón de Categoría y 2do. Premio de Categoría Exposición Rural de Palermo 1996. Gran Campeón Macho 3ra. Exposición de la AACCP 1996. Gran Campeón Macho Exposición Petisos Asoc. Arg. de Polo 1998. Reservado Gran Campeón Macho Exposición Petisos Asoc. Arg. de Polo 2000. Reservado Campeón de Categoría Exposición Rural de Palermo 2001. 2do. Premio de Categoría Exposición Rural de Palermo 2001. Ranking de Padrillos desde el 2003 al 2011.

2061

T. 64 SBA D 044656

NEW BRIDGE TRAMPA-T/E-

Nació: 14/11/2009
ZAINO

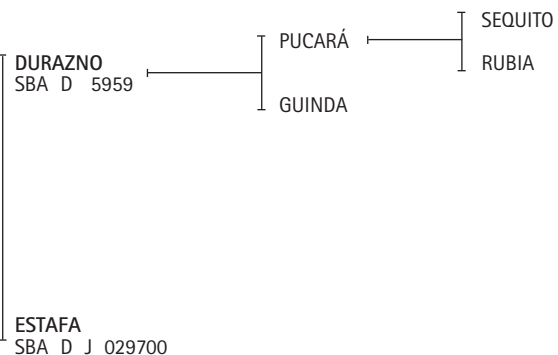

CRIDADOR: NEW BRIDGE EMBRIONS
EXPOSITOR: DON ERCOLE S.A.

2062

T. 314 SBA P 042470

DOLFINA MARAVILLA-T/E-

Nació: 22/11/2009
ZAINO

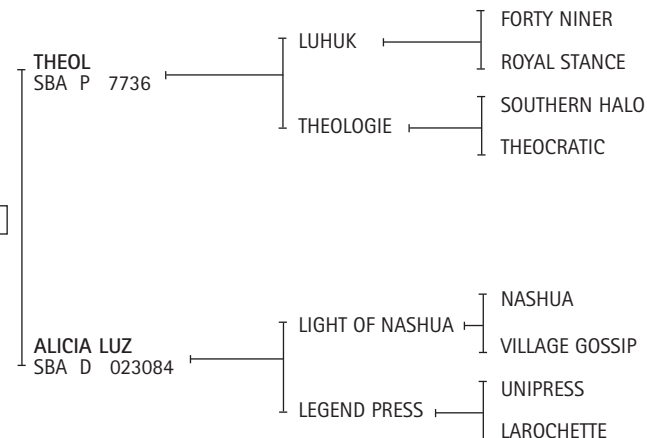

CRIDADOR: LA DOLFINA S.A.
EXPOSITOR: LABACA S.A.

2063

T. 609 SBA P 041866

MACHITOS CHARLIZE-T/E-

Nació: 17/11/2009
ALAZAN

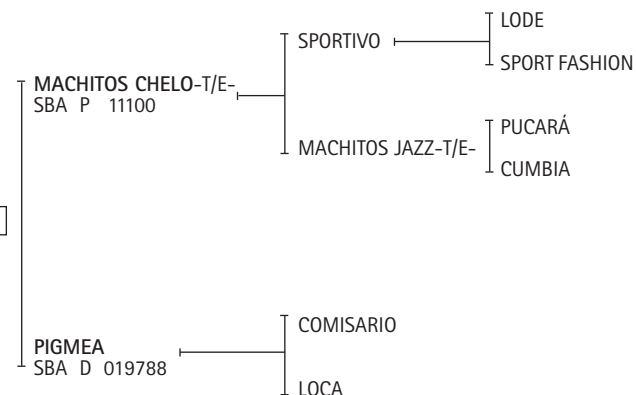

EXPOSITOR: LOS MACHITOS S.R.L.

Premios obtenidos:

MACHITOS JAZZ: Mejor Producto Jugador Inscripto P. A. Campeonato Argentino Abierto 2007.

2064

T. 86 SBA D 042182

BOMBONCITO RUBI

Nació: 14/11/2009

ALAZAN

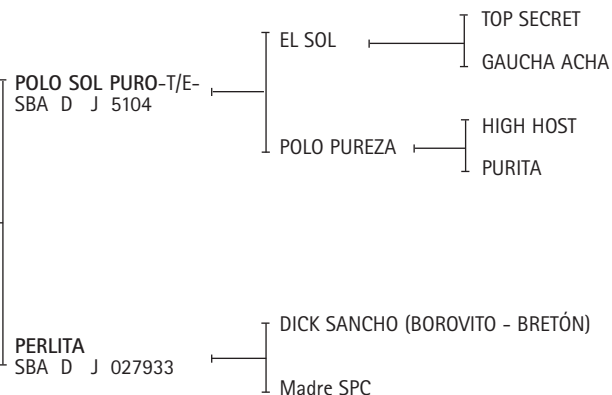

EXPOSITOR: ADORNO, RAÚL

Premios obtenidos:

POLO SOL PURO: 2º Premio de Categoría y Reservado Campeón de Categoría Exposición Rural de Palermo 1998. 3º Premio Exposición Petisos de la AAP 1999.

EL SOL: Ganador del Ranking de Padrillos 1998, 1999 y 2002.

POLO PUREZA: Mejor Producto Jugador Inscripto Polo Argentino Campeonato Argentino Abierto 1993.

2065

T. 108 SBA P 044763

FLOJURA MEMORIA-T/E-

Nació: 07/11/2009

COLORADO

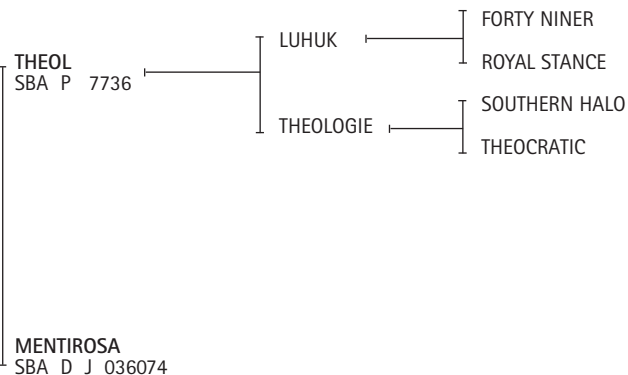

EXPOSITOR: PANDO SOLDATI, RAFAEL MIGUEL

2066

T. 170 SBA P 044446

PEÑA SONRISA-T/E-

Nació: 07/11/2009

ZAINO COLORADO

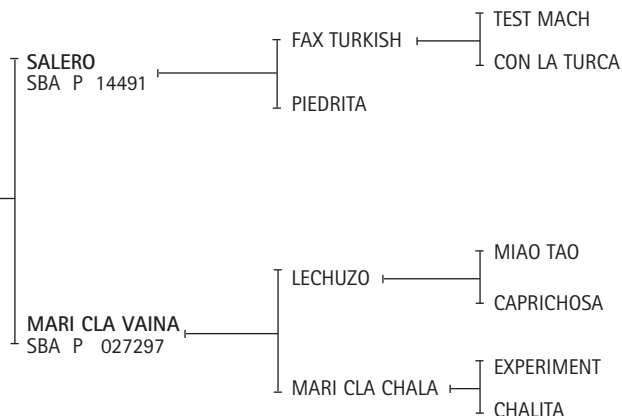

EXPOSITOR: SALAMONE, PABLO

2067

T. 65 SBA P 044449

RICHARD NEBLINA-T/E-

Nació: 03/11/2009

ZAINO

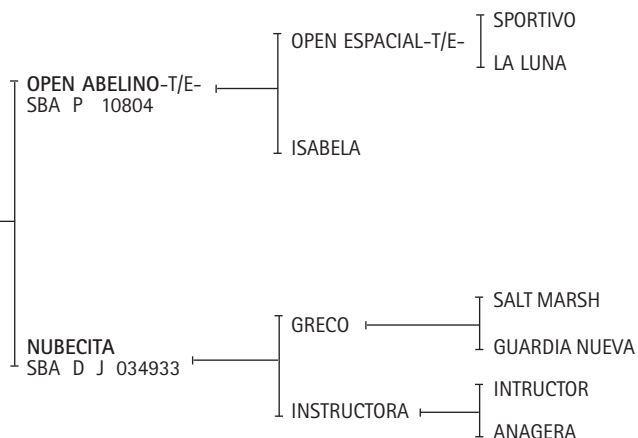

EXPOSITOR: DUTROC, RICARDO

Premios obtenidos:

RICHARD NEBLINA: 1º Premio y Campeón de Cat. Exposición Rural de General Villegas 2012.

LA LUNA: Mejor Ejemplar por Tipo y Aptitud Abierto del Hurlingham Club 1988. Mejor Ejemplar por Tipo y Aptitud Campeonato Argentino Abierto 1987 y 1990. Copa Lady Susan Townley, Campeonato Argentino Abierto 1989 y 1990.

2068

T. 3 SBA D 039196

WEKUYEN EXQUISITA

Nació: 02/11/2009
ALAZAN

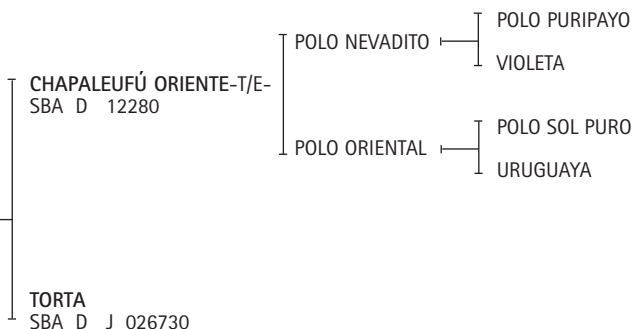

EXPOSITOR: SUAREZ, MARCELINO

Premios obtenidos:

POLO NEVADITO: Reservado Gran Campeón Macho, Reservado Campeón de Categoría y 2do. Premio de Categoría Exposición Rural de Palermo 1996. Gran Campeón Macho 3ra. Exposición de la AACCP 1996. Gran Campeón Macho Exposición Petisos Asoc. Arg. de Polo 1998. Reservado Gran Campeón Macho Exposición Petisos Asoc. Arg. de Polo 2000. Reservado Campeón de Categoría Exposición Rural de Palermo 2001. 2do. Premio de Categoría Exposición Rural de Palermo 2001. Ranking de Padrillos desde el 2003 al 2011.

POLO ORIENTAL: Mejor Producto Jugador Inscripto P.A. Copa Héctor Barrantes - Trenque Lauquen 2004.

POLO SOL PURO: 2° Premio de Categoría y Reservado Campeón de Categoría Exposición Rural de Palermo 1998. 3° Premio Exposición Petisos de la AAP 1999.

2069

T. 106 SBA P 044723

FLOJURA GUARDIA-T/E-

Nació: 02/11/2009
ALAZAN

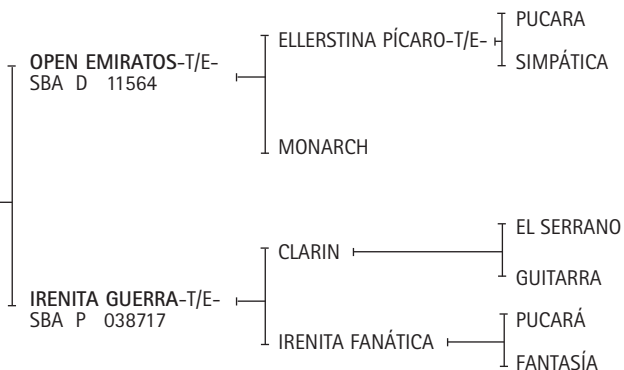

EXPOSITOR: PANDO SOLDATI, RAFAEL MIGUEL

Premios obtenidos:

ELLERSTINA PÍCARO-T/E-: Gran Campeón Macho Exposición Rural de Palermo 1998. 1er. Premio y Campeón de Categoría Exposición Rural de Palermo 1998.

SIMPÁTICA: Mejor Ejemplar por Tipo y Aptitud Abierto del Hurlingham Club 1995.

FANTASÍA: Mejor Ejemplar por Tipo y Aptitud Abierto del Hurlingham Club 1999.

CAMPEONATO DOS AÑOS MAYOR

8° CAT. NACIDAS DEL 1° DE JULIO DE 2009 AL 31 DE OCTUBRE DE 2009 - MONTADAS

2070

T. 587 SBA P 041879

MACHITOS LIBIA-T/E-

Nació: 28/10/2009
ZAINO

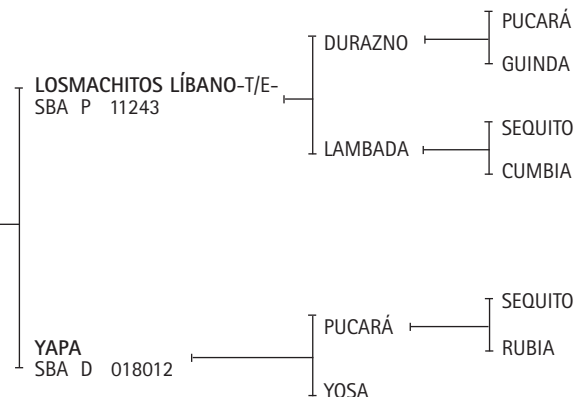

CRIADOR: LOS MACHITOS S.R.L.
EXPOSITOR: BLANCHON, MATHIAS

Premios obtenidos:

LAMBADA: Mejor Ejemplar por Tipo y Aptitud Abierto Asoc. Arg. de Jugadores de Polo 1999.

2071

T. 93 SBA D 044339

CRIA BARRANTES MARINA-T/E-

Nació: 25/10/2009
ALAZAN

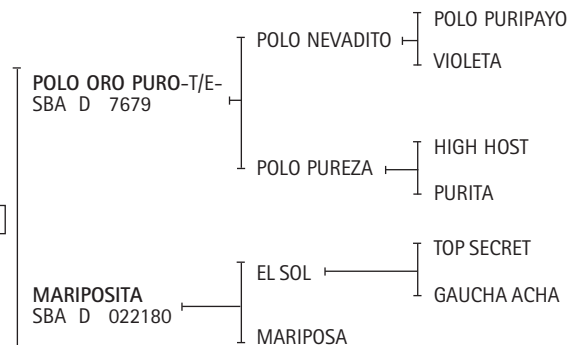

CRIADOR: BARRANTES, RAFAEL FRANCISCO
EXPOSITOR: GALE, ELENA M. DE

Premios obtenidos:

POLO NEVADITO: Reservado Gran Campeón Macho, Reservado Campeón de Categoría y 2do. Premio de Categoría Exposición Rural de Palermo 1996. Gran Campeón Macho 3ra. Exposición de la AACCP 1996. Gran Campeón Macho Exposición Petisos Asoc. Arg. de Polo 1998. Reservado Gran Campeón Macho Exposición Petisos Asoc. Arg. de Polo 2000. Reservado Campeón de Categoría Exposición Rural de Palermo 2001. 2do. Premio de Categoría Exposición Rural de Palermo 2001. Ranking de Padrillos desde el 2003 al 2011.

POLO PUREZA: Mejor Producto Jugador Inscripto Polo Argentino Campeonato Argentino Abierto 1993.

EL SOL: Ganador del Ranking de Padrillos 1998, 1999 y 2002.

2072

T. 172 SBA P 044339

ELOVERO LA RITO-T/E-

Nació: 24/10/2009

ALAZAN

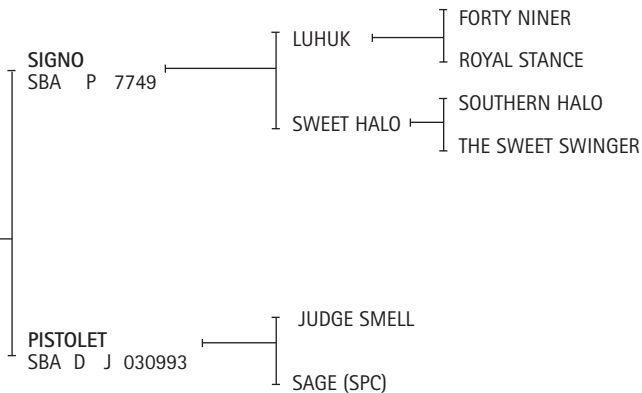

EXPOSITOR: MONTEVERDE, LUCAS

2073

T. 19 SBA D 044482

BRAVITA LUPA

Nació: 20/10/2009

ZAINO

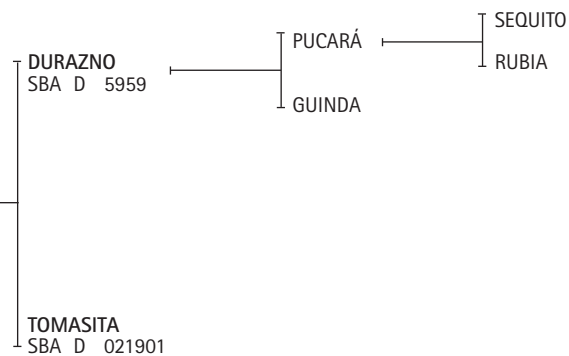

CRIADOR: GARCIA, FABRICIO EZEQUIEL
EXPOSITOR: AHUAD, NÉSTOR DARÍO

2074

T. 272 SBA P 042908

DOLFINA POLLITA-T/E-

Nació: 17/10/2009

ZAINO

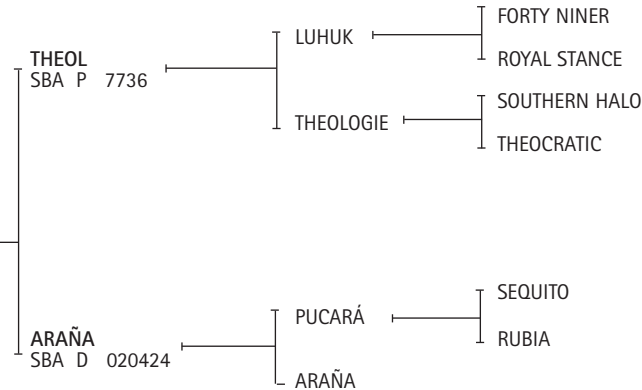

CRIADOR: LA DOLFINA S.A.
EXPOSITOR: MAGRINI, JUAN CRUZ

2075

T. 217 SBA P 044449

LANDI DONOSA

Nació: 10/10/2009

ZAINO

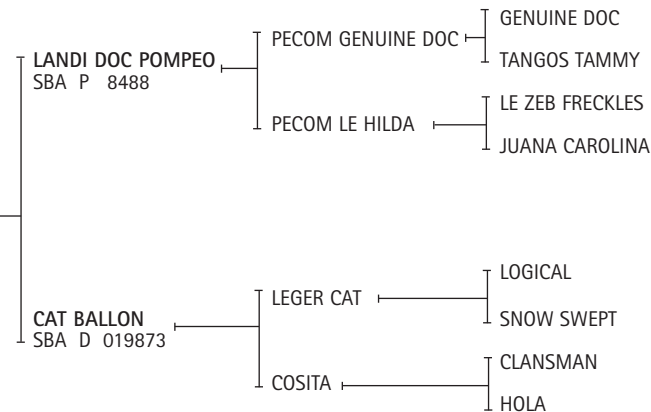

EXPOSITOR: LANLIVIA S.A.

2076

T. 158 SBA P 043896

PEÑA ORACION-T/E-

Nació: 09/10/2009
ALAZAN

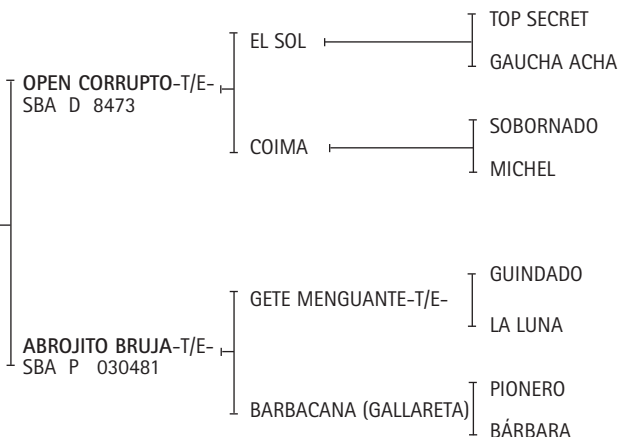

EXPOSITOR: SALAMONE, PABLO

Premios obtenidos:

EL SOL: Ganador del Ranking de Padrillos 1998, 1999 y 2002.

LA LUNA: Mejor Ejemplar por Tipo y Aptitud Abierto del Hurlingham Club 1988. Mejor Ejemplar por Tipo y Aptitud Campeonato Argentino Abierto 1987 y 1990. Copa Lady Susan Townley, Campeonato Argentino Abierto 1989 y 1990.

2077

T. 268 SBA D 042466

DOLFINA MALVA RUBIA-T/E-

Nació: 09/10/2009
ALAZAN

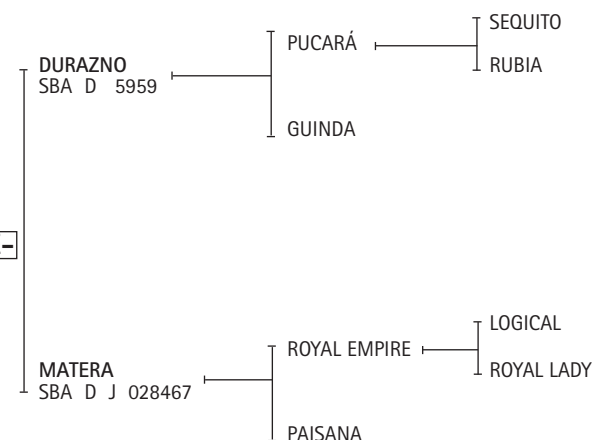

CRIADOR: LA DOLFINA S.A.

EXPOSITOR: ADROGUE, JUAN CRUZ

2078

T. 365 SBA D 044262

POLO CERRAZON-T/E-

Nació: 23/09/2009
ZAINO DORADILLO

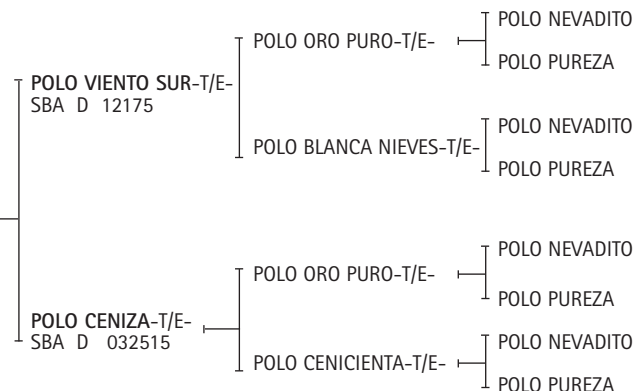

EXPOSITOR: HEGUY, ALBERTO PEDRO

Premios obtenidos:

POLO CERRAZÓN: 2° Premio y Rvdo. Campeón de Cat. Exposición del Caballo de Santa Rosa, La Pampa 2012.

POLO NEVADITO: Reservado Gran Campeón Macho, Reservado Campeón de Categoría y 2do. Premio de Categoría Exposición Rural de Palermo 1996. Gran Campeón Macho 3ra. Exposición de la AACCP 1996. Gran Campeón Macho Exposición Petisos Asoc. Arg. de Polo 1998. Reservado Gran Campeón Macho Exposición Petisos Asoc. Arg. de Polo 2000. Reservado Campeón de Categoría Exposición Rural de Palermo 2001. 2do. Premio de Categoría Exposición Rural de Palermo 2001. Ranking de Padrillos desde el 2003 al 2011.

POLO PUREZA: Mejor Producto Jugador Inscripto Polo Argentino Campeonato Argentino Abierto 1993.

POLO CENICIENTA: 2° Premio y Rvdo. Campeón de cat. Exp. de Petisos AAP 2006. 2° y Rvdo Campeón de cat. Exp. Rural de Palermo 2006.

2079

T. 176 SBA P 039472

ATALAYA JACINTA

Nació: 14/09/2009
ALAZAN

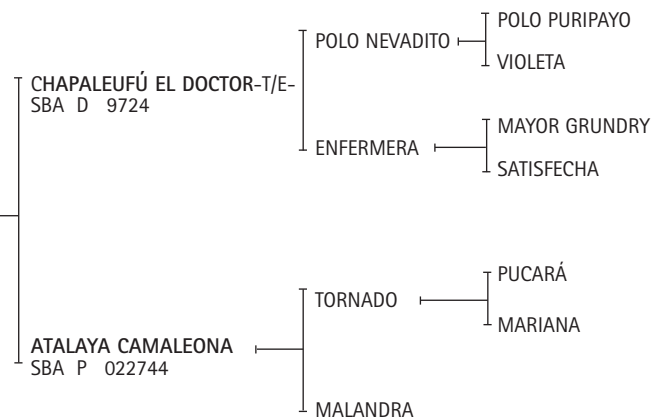

EXPOSITOR: UBOE, SILVIA KARINA

Premios obtenidos:

POLO NEVADITO: Reservado Gran Campeón Macho, Reservado Campeón de Categoría y 2do. Premio de Categoría Exposición Rural de Palermo 1996. Gran Campeón Macho 3ra. Exposición de la AACCP 1996. Gran Campeón Macho Exposición Petisos Asoc. Arg. de Polo 1998. Reservado Gran Campeón Macho Exposición Petisos Asoc. Arg. de Polo 2000. Reservado Campeón de Categoría Exposición Rural de Palermo 2001. 2do. Premio de Categoría Exposición Rural de Palermo 2001. Ranking de Padrillos desde el 2003 al 2011.

2080

T. 122 SBA P 044489
TAITA LLAMITA-T/E-
Nació: 09/09/2009
ZAINO

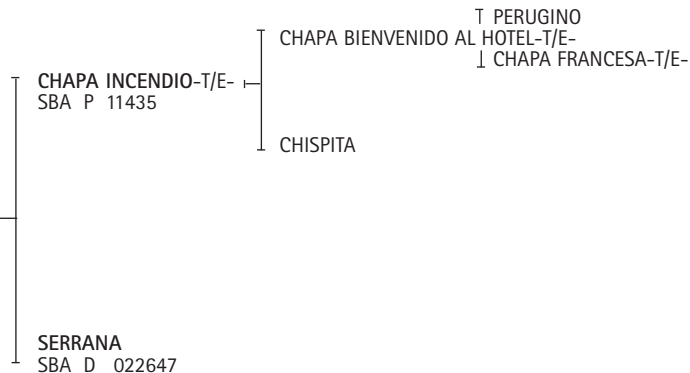

EXPOSITOR: MAGRINI, JUAN CRUZ

2081

T. 252 SBA D 042468
DOLFINA FIRESTONE-T/E-
Nació: 23/08/2009
ZAINO

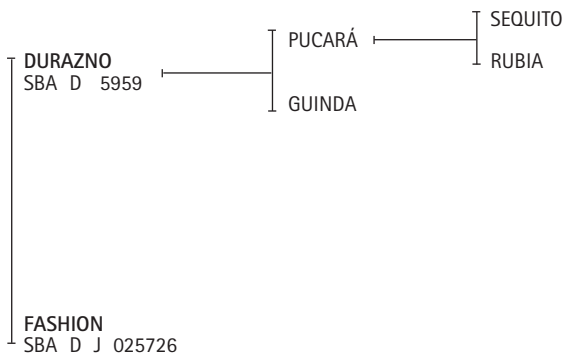

CRIADOR: LA DOLFINA S.A.
EXPOSITOR: MAGRINI, JUAN CRUZ - LA DOLFINA S.A.

2082

T. 172 SBA P 039470
ATALAYA JOSEFA
Nació: 12/08/2009
ALAZAN

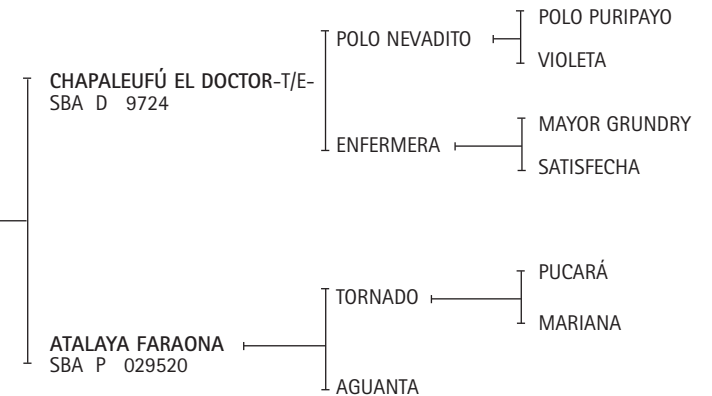

CRIADOR: UBOE, SILVIA KARINA
EXPOSITOR: CHANTACO S.A.

Premios obtenidos:
POLO NEVADITO: Reservado Gran Campeón Macho, Reservado Campeón de Categoría y 2do. Premio de Categoría Exposición Rural de Palermo 1996. Gran Campeón Macho 3ra. Exposición de la AACCP 1996. Gran Campeón Macho Exposición Petisos Asoc. Arg. de Polo 1998. Reservado Gran Campeón Macho Exposición Petisos Asoc. Arg. de Polo 2000. Reservado Campeón de Categoría Exposición Rural de Palermo 2001. 2do. Premio de Categoría Exposición Rural de Palermo 2001. Ranking de Padrillos desde el 2003 al 2011.

2083

T. 88 SBA P 044439
DON ERCOLE GUAPA
Nació: 01/08/2009
ZAINO

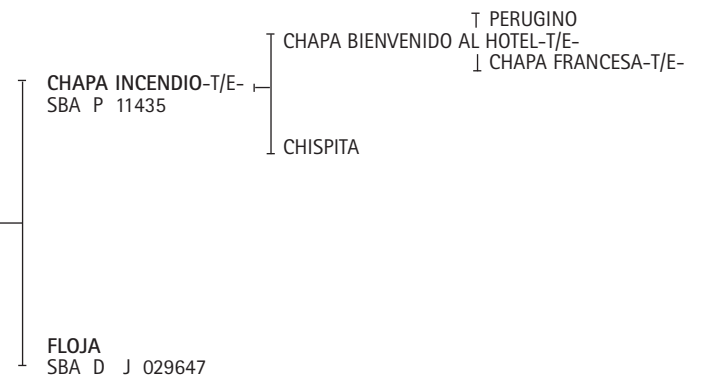

EXPOSITOR: DON ERCOLE S.A.

CAMPEONATO TRES AÑOS MENOR

9º CAT. NACIDAS DEL 1º DE DICIEMBRE DE 2008 AL 30 DE JUNIO DE 2009 - MONTADAS

2084

T. 359 SBA D 45127
POLO LA CRUZ-T/E-
 Nació: 02/03/2009
 ZAINO

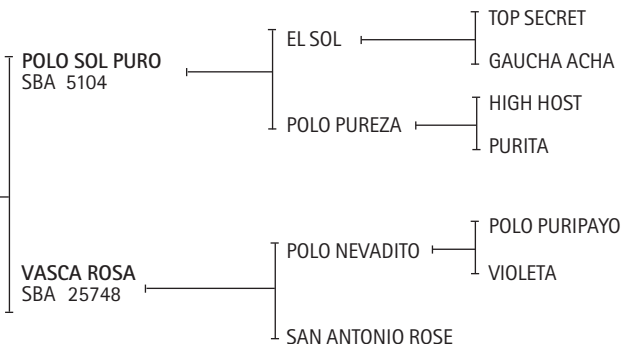

EXPOSITOR: HEGUY, ALBERTO PEDRO

Premios obtenidos:
POLO SOL PURO: 2º Premio de Categoría y Reservado Campeón de Categoría Exposición Rural de Palermo 1998. 3º Premio Exposición Petisos de la AAP 1999.
EL SOL: Ganador del Ranking de Padrillos 1998, 1999 y 2002.
POLO PUREZA: Mejor Producto Jugador Inscrito Polo Argentino Campeonato Argentino Abierto 1993.
POLO NEVADITO: Reservado Gran Campeón Macho, Reservado Campeón de Categoría y 2do. Premio de Categoría Exposición Rural de Palermo 1996. Gran Campeón Macho 3ra. Exposición de la AACCP 1996. Gran Campeón Macho Exposición Petisos Asoc. Arg. de Polo 1998. Reservado Gran Campeón Macho Exposición Petisos Asoc. Arg. de Polo 2000. Reservado Campeón de Categoría Exposición Rural de Palermo 2001. 2do. Premio de Categoría Exposición Rural de Palermo 2001. Ranking de Padrillos desde el 2003 al 2011.

2085

T. 170 SBA D 042091
PUCARÁ LILITA-T/E-
 Nació: 04/02/2009
 TORDILLO

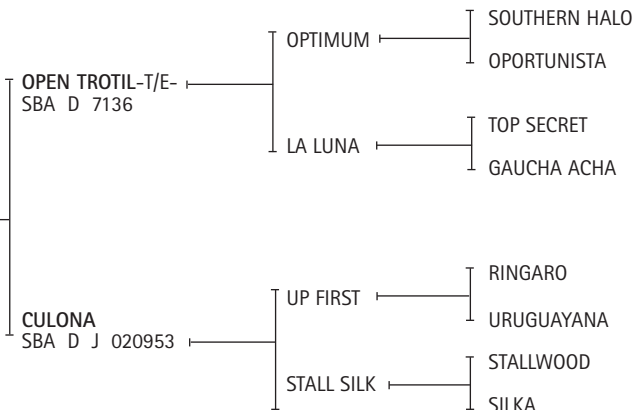

CRIADOR: LASCOMBES, FRANCISCO
 EXPOSITOR: ADORNO, RAÚL - LASCOMBES FRANCISCO

Premios obtenidos:
PUCARÁ LILITA: 1º Premio y Rvdo. Campeón de Cat., Reservado Gran Campeón Hembra Exposición Rural de Trenque Lauquen 2011.
LA LUNA: Mejor Ejemplar por Tipo y Aptitud Abierto del Hurlingham Club 1988. Mejor Ejemplar por Tipo y Aptitud Campeonato Argentino Abierto 1987 y 1990. Copa Lady Susan Townley, Campeonato Argentino Abierto 1989 y 1990.

2086

T. 7 SBA P 044669
V-R PIEDAD-T/E-
 Nació: 22/01/2009
 ZAINO

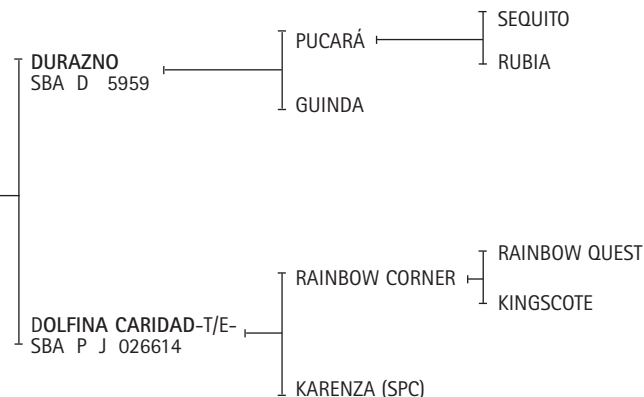

EXPOSITOR: VILLA REAL, ROBERTO

2087

T. 56 SBA D 038218
CAPATAZ SOLERA
 Nació: 11/01/2009
 ZAINO

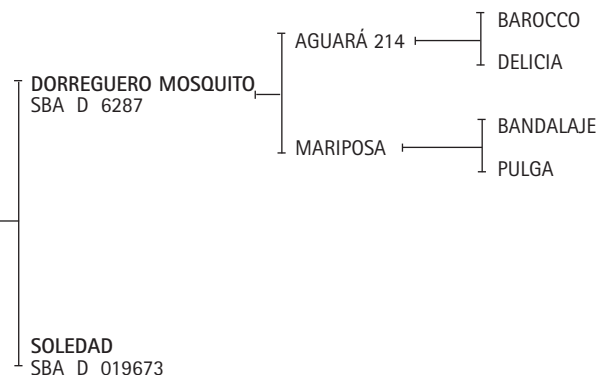

CRIADOR: IRASTORZA, JOSÉ ANTONIO
 EXPOSITOR: SUAREZ, MARCELINO

Premios obtenidos:
CAPATAZ SOLERA: 4º Premio de Cat. Exposición Nuestros Caballos 2012.

2088

T. 162 SBA P 037864

SOL DE AGOSTO PUMBA

Nació: 09/01/2009
TORDILLO

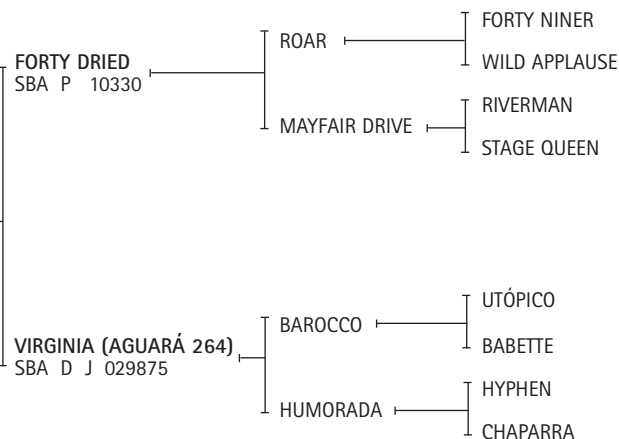

EXPOSITOR: DE NARVAEZ, MARTÍN

2089

T. 99 SBA P 037336

DOS MARIAS VALERIA-T/E-

Nació: 29/12/2008
COLORADO

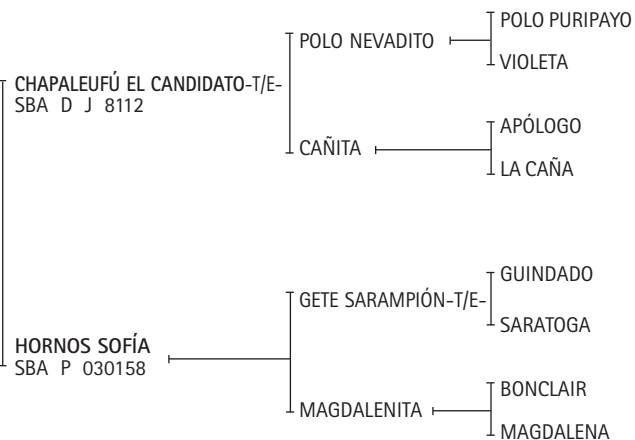

CRIADOR: GRONDONA, MARIANO FLORENCIO

EXPOSITOR: GRONDONA, MARIANO F. - EL INDIU MUERTO S.A. Y URANGA, MARIANO

Premios obtenidos:

DOS MARIAS VALERIA: 1° Premio y Campeón de Cat., Gran Campeón Hembra Exposición Rural de General Villegas 2012.
POLO NEVADITO: Reservado Gran Campeón Macho, Reservado Campeón de Categoría y 2do. Premio de Categoría Exposición Rural de Palermo 1996. Gran Campeón Macho 3ra. Exposición de la AACCP 1996. Gran Campeón Macho Exposición Petisos Asoc. Arg. de Polo 1998. Reservado Gran Campeón Macho Exposición Petisos Asoc. Arg. de Polo 2000. Reservado Campeón de Categoría Exposición Rural de Palermo 2001. 2do. Premio de Categoría Exposición Rural de Palermo 2001. Ranking de Padrillos desde el 2003 al 2011.

2090

T. 17 SBA D 039932

ACQUA PEPA

Nació: 25/12/2008
ZAINO

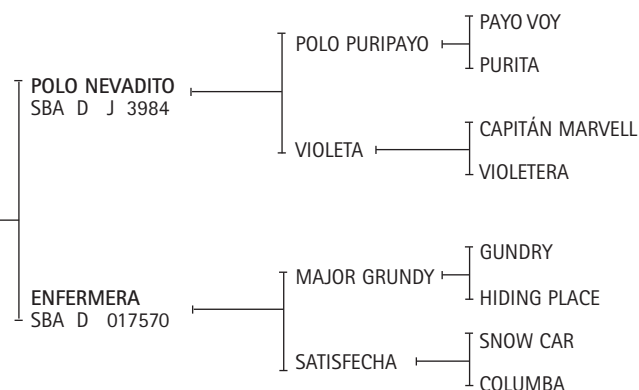

EXPOSITOR: YOUNG, JORGE A.

Premios obtenidos:

POLO NEVADITO: Reservado Gran Campeón Macho, Reservado Campeón de Categoría y 2do. Premio de Categoría Exposición Rural de Palermo 1996. Gran Campeón Macho 3ra. Exposición de la AACCP 1996. Gran Campeón Macho Exposición Petisos Asoc. Arg. de Polo 1998. Reservado Gran Campeón Macho Exposición Petisos Asoc. Arg. de Polo 2000. Reservado Campeón de Categoría Exposición Rural de Palermo 2001. 2do. Premio de Categoría Exposición Rural de Palermo 2001. Ranking de Padrillos desde el 2003 al 2011.

2091

T. 148 SBA P 044196

ELOVERO MERSI-T/E-

Nació: 24/12/2008
ALAZAN

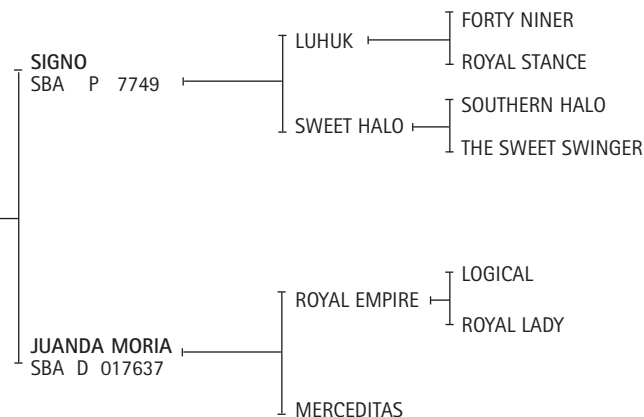

EXPOSITOR: MONTEVERDE, LUCAS

2092

T. 149 SBA P 044211

HORNOS ZARZUELA-T/E-

Nació: 14/12/2008

ALAZAN



CRIADOR: REYNAL, ALEJANDRO

EXPOSITOR: POLO REYNAL - URANGA S.A.

Premios obtenidos:

GETE GALGO: Reservado Gran Campeón Macho, Reservado Campeón de Categoría, 2º Premio de Categoría Exposición Rural de Palermo 2002.

FANTASÍA: Mejor Ejemplar por Tipo y Aptitud Abierto del Hulingham Club 1999.

POLO SOL PURO: 2º Premio de Categoría y Reservado Campeón de Categoría Exposición Rural de Palermo 1998. 3º Premio Exposición Petisos de la AAP 1999.

EL SOL: Ganador del Ranking de Padrillos 1998, 1999 y 2002.

POLO PUREZA: Mejor Producto Jugador Inscripto Polo Argentino Campeonato Argentino Abierto 1993.

2093

T. 157 SBA P 038113

SOL DE AGOSTO RAVEN-T/E-

Nació: 12/12/2008

ALAZAN

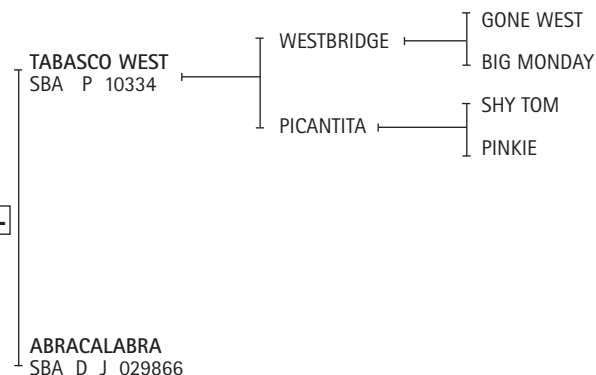

EXPOSITOR: DE NARVAEZ, MARTÍN

2094

T. 17 SBA P 044106

NEGRA NARANJA-T/E-

Nació: 09/12/2008

ALAZAN TOSTADO

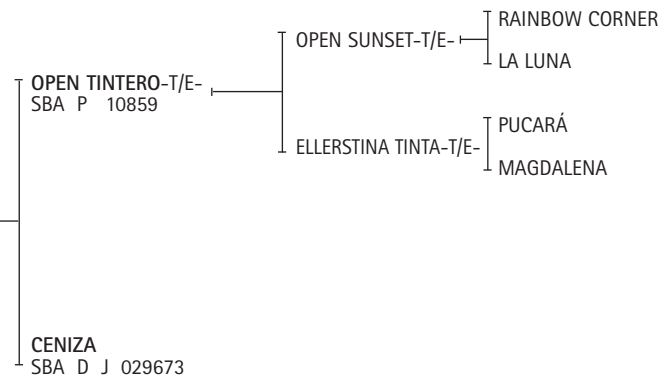

EXPOSITOR: CAHEN D'ANVERS, JUAN MARTÍN

Premios obtenidos:

LA LUNA: Mejor Ejemplar por Tipo y Aptitud Abierto del Hurlingham Club 1988. Mejor Ejemplar por Tipo y Aptitud Campeonato Argentino Abierto 1987 y 1990. Copa Lady Susan Townley, Campeonato Argentino Abierto 1989 y 1990.

2095

T. 13 SBA P 044594

ROLINGA CAMELERA-T/E-

Nació: 08/12/2008

ALAZAN

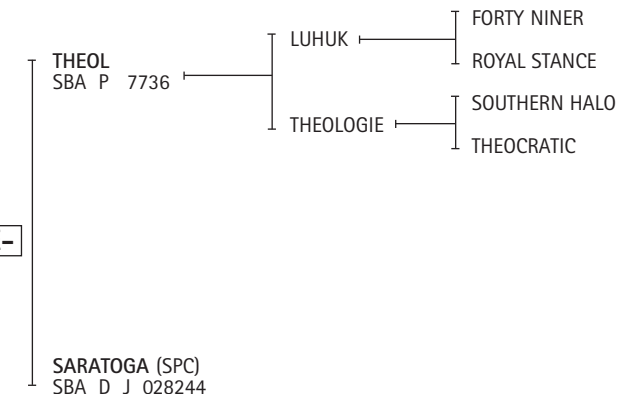

EXPOSITOR: AHUAD, NÉSTOR DARÍO

2096

T. 338 SBA P 037330

ESCRIBA MALAGAMBA

Nació: 08/12/2008
ALAZAN

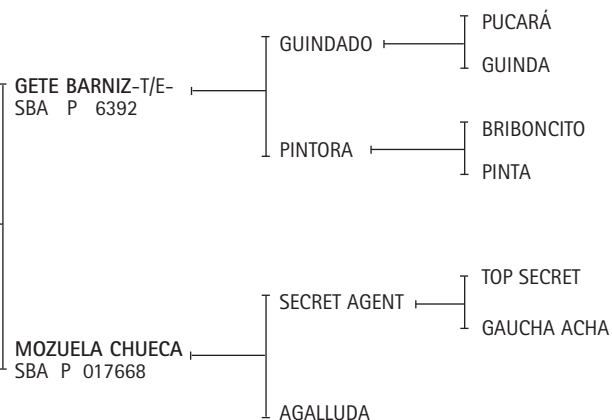

EXPOSITOR: FORNIELES, GUILLERMO FRANCISCO

CAMPEONATO TRES AÑOS MAYOR

10° CAT. NACIDAS DEL 1° DE JULIO AL 30 DE NOVIEMBRE DE 2008 - MONTADAS

2097

T. 496 SBA D 039172

MACHITOS REMOLACHA-T/E-

Nació: 24/11/2008
ALAZAN

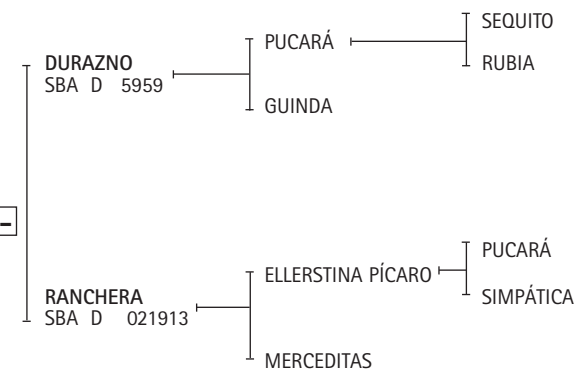

CRIADOR: LOS MACHITOS S.R.L.

EXPOSITOR: ABREU TORRES, LIVIA MARIA

Premios obtenidos:

ELLERSTINA PÍCARO-T/E-: Gran Campeón Macho Exposición Rural de Palermo 1998. 1er. Premio y Campeón de Categoría Exposición Rural de Palermo 1998.

SIMPÁTICA: Mejor Ejemplar por Tipo y Aptitud Abierto del Hurlingham Club 1995.

2098

T. 163 SBA D 039357

DOLFINA BENGALA-T/E-

Nació: 15/11/2008
ZAINO

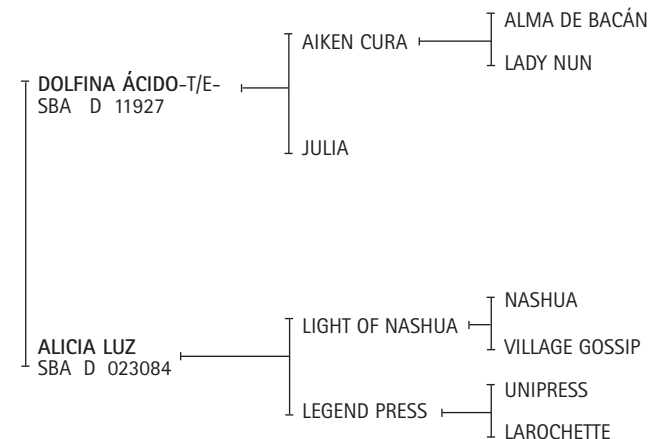

EXPOSITOR: LA DOLFINA S.A.

Premios obtenidos:

DOLFINA ÁCIDO: 1° Premio y Campeón de Categoría, Rvdo. Gran Campeón Macho Exposición Rural de Palermo 2008.

AIKEN CURA: Mejor Producto Jugador Inscrito P. A. Campeonato Argentino Abierto 2005. Copa Lady Susan Townley, Campeonato Argentino Abierto 2005 y 2006. Mejor Producto Jugador Inscrito P. A. Abierto del Hurlingham Club 2006.

2099

T. 5 SBA D 042352
ELNILO ANDRESITA
Nació: 06/11/2008
ZAINO COLORADO

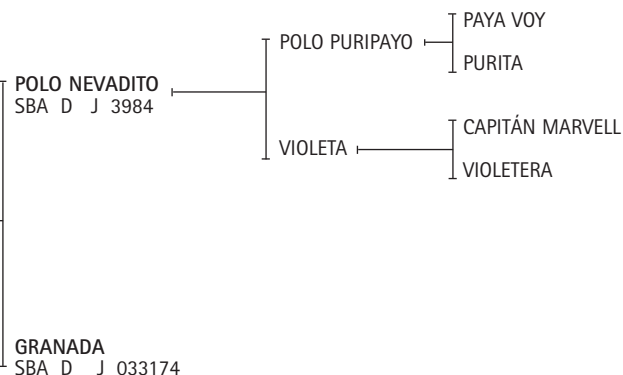

EXPOSITOR: BIEWALD, AGNES

Premios obtenidos:

POLO NEVADITO: Reservado Gran Campeón Macho, Reservado Campeón de Categoría y 2do. Premio de Categoría Exposición Rural de Palermo 1996. Gran Campeón Macho 3ra. Exposición de la AACCP 1996. Gran Campeón Macho Exposición Petisos Asoc. Arg. de Polo 1998. Reservado Gran Campeón Macho Exposición Petisos Asoc. Arg. de Polo 2000. Reservado Campeón de Categoría Exposición Rural de Palermo 2001. 2do. Premio de Categoría Exposición Rural de Palermo 2001. Ranking de Padrillos desde el 2003 al 2011.

2100

T. 138 SBA P 038302
MALAPATA TASHA-T/E-
Nació: 15/11/2008
ZAINO

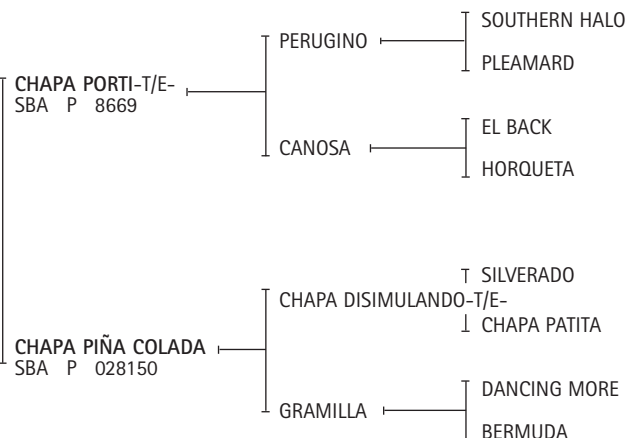

EXPOSITOR: MALAPATA S.A.

2101

T. 144 SBA P 039229
GETE SILKE
Nació: 01/11/2008
TORDILLO NEGRO

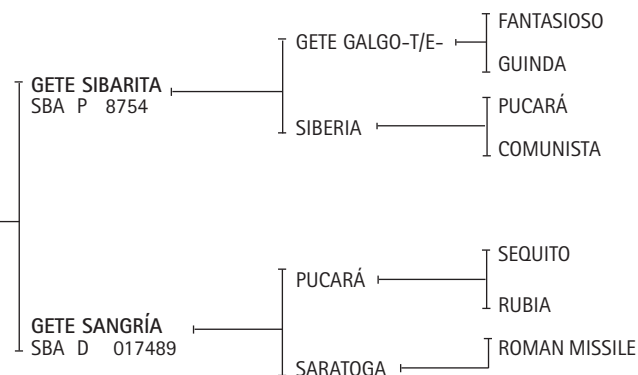

CRIADOR: CINCO VIENTOS S.A.

EXPOSITOR: POLO REYNAL - URANGA S.A.

Premios obtenidos:

GETE GALGO: Reservado Gran Campeón Macho, Reservado Campeón de Categoría, 2º Premio de Categoría Exposición Rural de Palermo 2002.

2102

T. 25 SBA D 038096
DON ALEJANDRO MOMIA-T/E-
Nació: 31/10/2008
ZAINO COLORADO

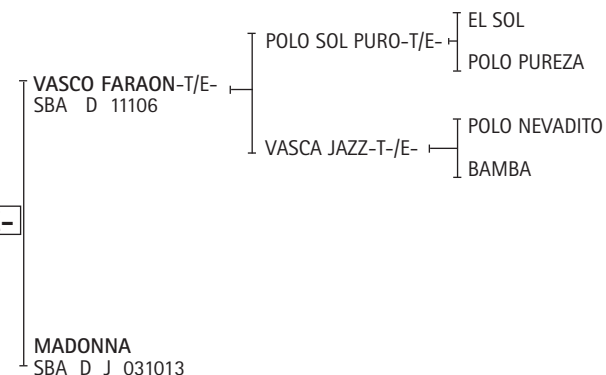

CRIADOR: MONSEGOU, JORGE

EXPOSITOR: CHANTACO S.A.

Premios obtenidos:

POLO SOL PURO: 2º Premio de Categoría y Reservado Campeón de Categoría Exposición Rural de Palermo 1998. 3º Premio Exposición Petisos de la AAP 1999.

EL SOL: Ganador del Ranking de Padrillos 1998, 1999 y 2002.

POLO PUREZA: Mejor Producto Jugador Inscripto Polo Argentino Campeonato Argentino Abierto 1993.

VASCA JAZZ: 1º Premio y Campeón de Categoría, Premio AAP por Aptitud y Gran Campeón Hembra Exposición Rural de Palermo 2002.

POLO NEVADITO: Reservado Gran Campeón Macho, Reservado Campeón de Categoría y 2do. Premio de Categoría Exposición Rural de Palermo 1996. Gran Campeón Macho 3ra. Exposición de la AACCP 1996. Gran Campeón Macho Exposición Petisos Asoc. Arg. de Polo 1998. Reservado Gran Campeón Macho Exposición Petisos Asoc. Arg. de Polo 2000. Reservado Campeón de Categoría Exposición Rural de Palermo 2001. 2do. Premio de Categoría Exposición Rural de Palermo 2001. Ranking de Padrillos desde el 2003 al 2011.

2103

T. 324 SBA P 038544

ESCRIBA CANCHERITA-T/E-

Nació: 31/10/2008

ZAINO

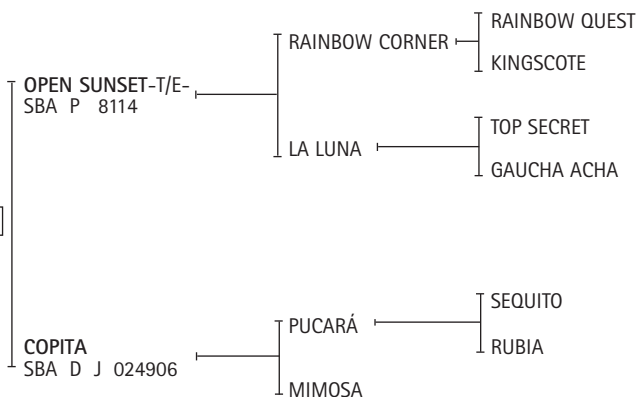

EXPOSITOR: FORNIELES, GUILLERMO FRANCISCO

Premios obtenidos:

LA LUNA: Mejor Ejemplar por Tipo y Aptitud Abierto del Hurlingham Club 1988. Mejor Ejemplar por Tipo y Aptitud Campeonato Argentino Abierto 1987 y 1990. Copa Lady Susan Townley, Campeonato Argentino Abierto 1989 y 1990.

2104

T. 60 SBA P 038207

BOMBONCITO PASION

Nació: 29/10/2008

ALAZAN

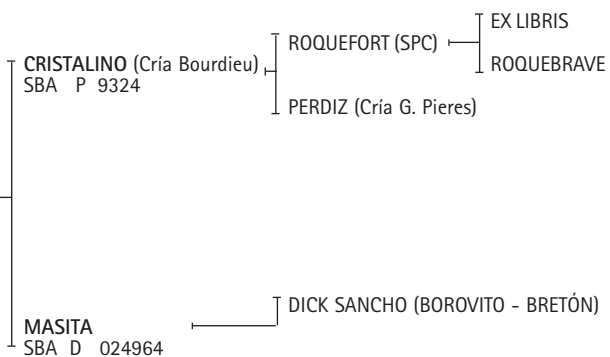

EXPOSITOR: ADORNO, RAÚL

2105

T. 15 SBA D 044261

NEGRA PRINCESA

Nació: 20/10/2008

ALAZAN

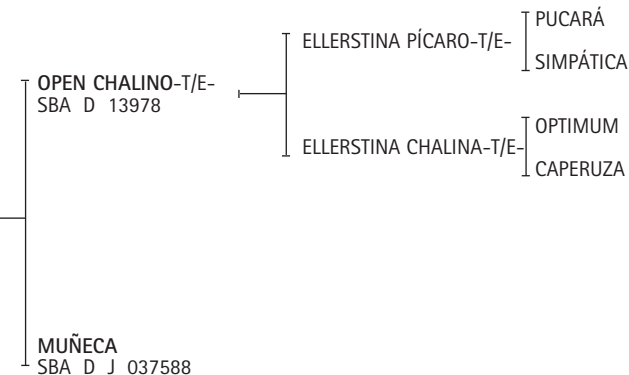

EXPOSITOR: CAHEN D'ANVERS, JUAN MARTÍN

Premios obtenidos:

ELLERSTINA PÍCARO-T/E-: Gran Campeón Macho Exposición Rural de Palermo 1998. 1er. Premio y Campeón de Categoría Exposición Rural de Palermo 1998.

SIMPÁTICA: Mejor Ejemplar por Tipo y Aptitud Abierto del Hurlingham Club 1995.

2106

T. 78 SBA P 044668

LUCA VIKA-T/E-

Nació: 15/10/2008

ZAINO

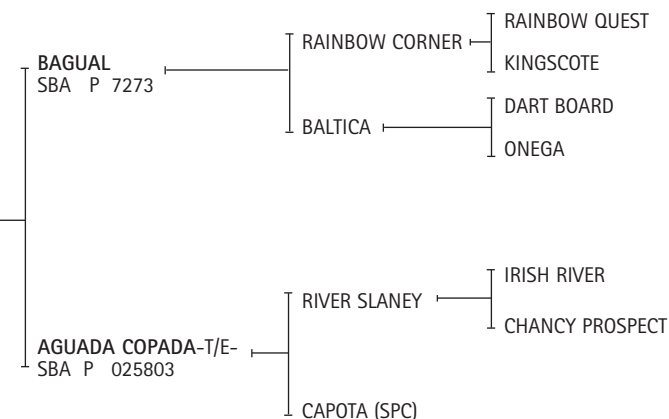

CRIADOR: NOVILLO ASTRADA (H), EDUARDO
EXPOSITOR: FORNIELES, GUILLERMO FRANCISCO

2107

T. 113 SBA P 041010

CHAPA URRACA-T/E-

Nació: 09/10/2008
ALAZAN

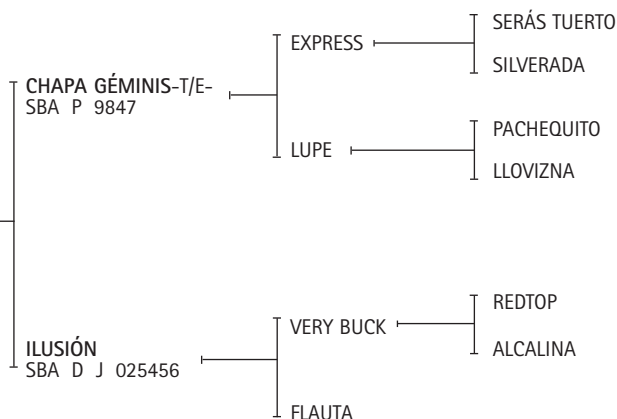

CRIADOR: LOS CUATRO VARONES S.A.
EXPOSITOR: BORN, JUAN C. (H)

Premios obtenidos:
CHAPA GÉMINIS: 1º Premio y Campeón de Categoría Exposición Rural de Palermo 2006.

2108

T. 134 SBA D 044516

DOLFINA LA YIYA-T/E-

Nació: 09/10/2008
ZAINO

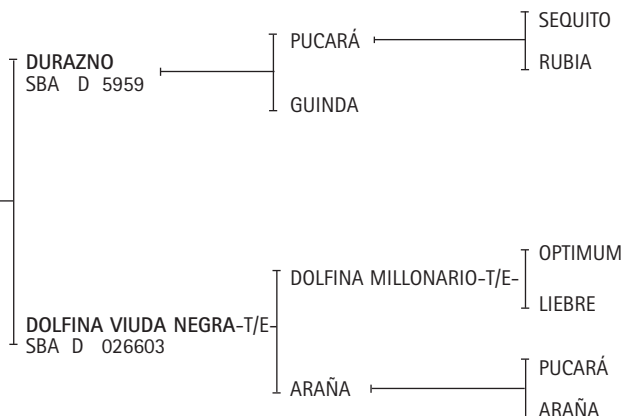

EXPOSITOR: LA DOLFINA S.A.

Premios obtenidos:
DOLFINA MILLONARIO-T/E-: 1er. Premio y Campeón de Categoría Exposición Rural de Palermo 2002. Campeón Macho Exposición Rural de Río Cuarto 2004.
LIEBRE: Mejor Ejemplar por Tipo y Aptitud Abierto Tortugas Country Club 1992. Mejor Ejemplar por Tipo y Aptitud Abierto Tortugas Country Club 1995.

CAMPEONATO CUATRO AÑOS

11º CAT. NACIDAS DEL 1º DE JULIO DE 2007 AL 30 DE JUNIO DE 2008 - MONTADAS

2109

T. 347 SBA D 036494

CHAPALEUFU UVA

Nació: 19/06/2008
ZAINO

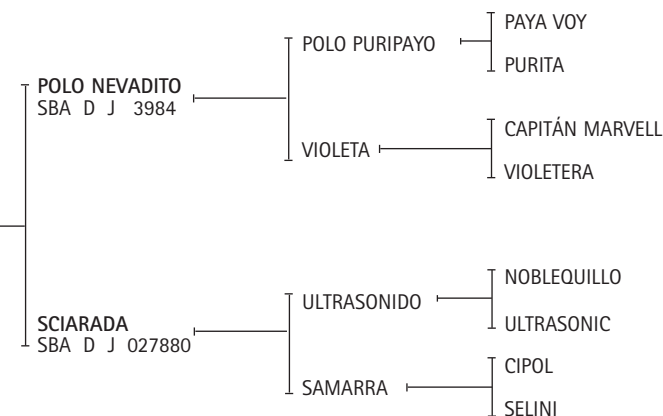

CRIADOR: HEGUY, ALBERTO
EXPOSITOR: GRONDONA MARIANO F. Y EL INDIU MUERTO S.A.

Premios obtenidos:
POLO NEVADITO: Reservado Gran Campeón Macho, Reservado Campeón de Categoría y 2do. Premio de Categoría Exposición Rural de Palermo 1996. Gran Campeón Macho 3ra. Exposición de la AACCP 1996. Gran Campeón Macho Exposición Petisos Asoc. Arg. de Polo 1998. Reservado Gran Campeón Macho Exposición Petisos Asoc. Arg. de Polo 2000. Reservado Campeón de Categoría Exposición Rural de Palermo 2001. 2do. Premio de Categoría Exposición Rural de Palermo 2001. Ranking de Padrillos desde el 2003 al 2011.

2110

T. 349 SBA P 036495

CHAPALEUFU 3 MARIAS

Nació: 20/05/2008
ZAINO

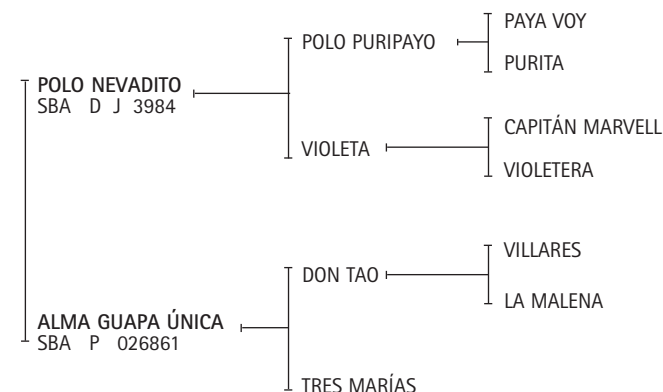

EXPOSITOR: HEGUY, ALBERTO

Premios obtenidos:
CHAPALEUFU 3 MARIAS: 1º Premio y Campeón de Cat., Gran Campeón Hembra Exposición Nuestros Caballos 2012.
POLO NEVADITO: Reservado Gran Campeón Macho, Reservado Campeón de Categoría y 2do. Premio de Categoría Exposición Rural de Palermo 1996. Gran Campeón Macho 3ra. Exposición de la AACCP 1996. Gran Campeón Macho Exposición Petisos Asoc. Arg. de Polo 1998. Reservado Gran Campeón Macho Exposición Petisos Asoc. Arg. de Polo 2000. Reservado Campeón de Categoría Exposición Rural de Palermo 2001. 2do. Premio de Categoría Exposición Rural de Palermo 2001. Ranking de Padrillos desde el 2003 al 2011.

2111

T. 219 SBA P 036435

DELMAY INGRATA-T/E-

Nació: 17/12/2007
ALAZAN

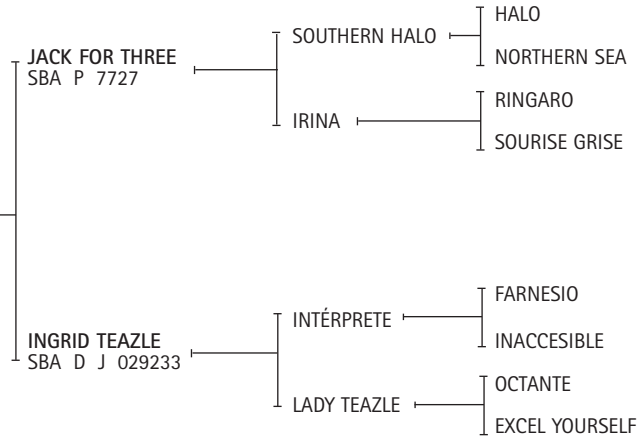

CRIADOR: CAVANAGH, TOMAS EDUARDO
EXPOSITOR: BORN, JUAN C. (H)

2112

T. 5 SBA P 035552

NEGRETE PREGUNTITA

Nació: 13/12/2007
COLORADO

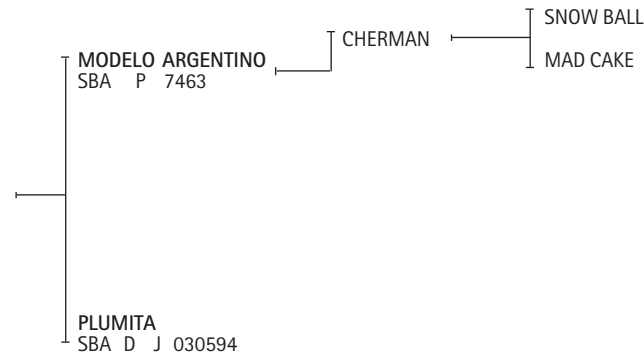

EXPOSITOR: OCAMPO, PATRICIO

2113

T. 36 SBA P 037108

BRATTAS CUARTETERA-T/E-

Nació: 26/11/2007
COLORADO

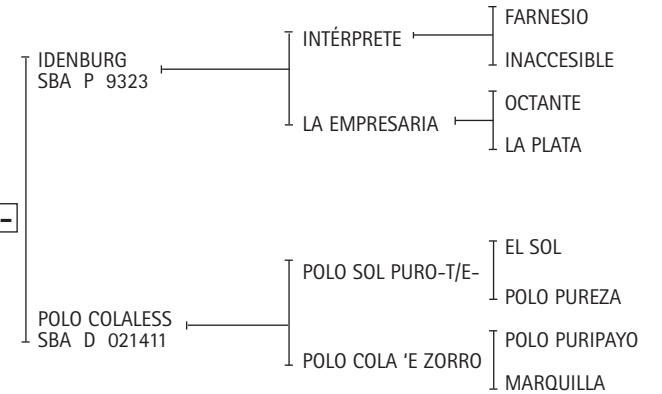

EXPOSITOR: ANNUNZIATA, SETFANIA

Premios obtenidos:

POLO COLALESS: Reservado Campeón Hembra Exposición del Caballo Santa Rosa - La Pampa 2004. Rvdo. Gran Campeón Hembra Exposición Nuestros Caballos 2005. Gran Campeón Hembra y Premio AAP por Aptitud Exp. Rural de Palermo 2006.
POLO SOL PURO: 2º Premio de Categoría y Reservado Campeón de Categoría Exposición Rural de Palermo 1998. 3º Premio Exposición Petisos de la AAP 1999.

EL SOL: Ganador del Ranking de Padrillos 1998, 1999 y 2002.

POLO PUREZA: Mejor Producto Jugador Inscripto Polo Argentino Campeonato Argentino Abierto 1993.

2114

T. 138 SBA P 036461

BRAGADENSE FANTASIA

Nació: 21/09/2007
ALAZAN

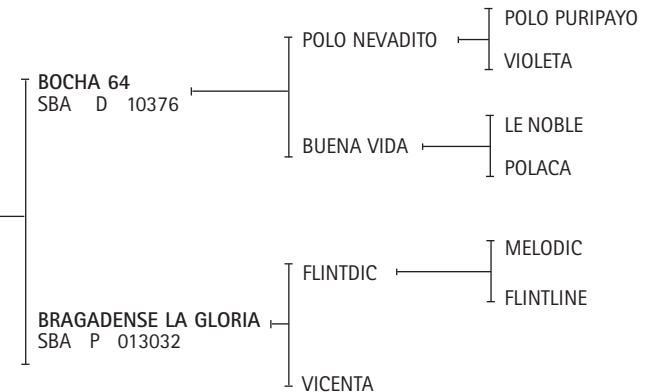

EXPOSITOR: FIGUERAS, ERNESTO J.

Premios obtenidos:

POLO NEVADITO: Reservado Gran Campeón Macho, Reservado Campeón de Categoría y 2do. Premio de Categoría Exposición Rural de Palermo 1996. Gran Campeón Macho 3ra. Exposición de la AACCP 1996. Gran Campeón Macho Exposición Petisos Asoc. Arg. de Polo 1998. Reservado Gran Campeón Macho Exposición Petisos Asoc. Arg. de Polo 2000. Reservado Campeón de Categoría Exposición Rural de Palermo 2001. 2do. Premio de Categoría Exposición Rural de Palermo 2001. Ranking de Padrillos desde el 2003 al 2011.

BRAGADENSE LA GLORIA: 1º Premio de Categoría Exposición Rural de Palermo 1993. 3º Premio de Categoría Exposición Rural de Palermo 1994.

CAMPEONATO CINCO AÑOS

12° CAT. NACIDAS DEL 1° DE JULIO DE 2006 AL 30 DE JUNIO DE 2007 - MONTADAS

2115

T. 252 SBA D 033528

CHAPALEUFU CANILLITA-T/E-

Nació: 04/03/2007

ZAINO

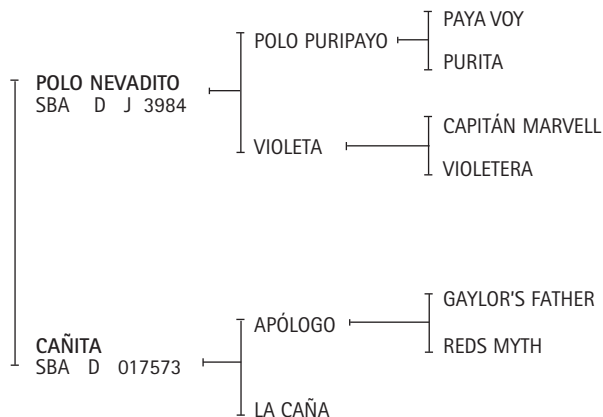

EXPOSITOR: HEGUY, ALBERTO

Premios obtenidos:

CHAPALEUFÚ CANILLITA: 1° Premio y Campeón de Cat., Gran Campeón Hembra Exposición del Caballo de Santa Rosa, La Pampa 2012.

POLO NEVADITO: Reservado Gran Campeón Macho, Reservado Campeón de Categoría y 2do. Premio de Categoría Exposición Rural de Palermo 1996. Gran Campeón Macho 3ra. Exposición de la AACCP 1996. Gran Campeón Macho Exposición Petisos Asoc. Arg. de Polo 1998. Reservado Gran Campeón Macho Exposición Petisos Asoc. Arg. de Polo 2000. Reservado Campeón de Categoría Exposición Rural de Palermo 2001. 2do. Premio de Categoría Exposición Rural de Palermo 2001. Ranking de Padrillos desde el 2003 al 2011.



malahue

UNIDAD DE REPRODUCCIÓN EQUINA

Dir. Tco. Méd. Vet. Eduardo Bernardi
malahue@reproduccionequina.com.ar
Tel: (02923) 1543 8338 / 1564 1883

www.reproduccionequina.com.ar



LA DOMA DE POLITO ULLOA

EN DVD - SOLICÍTELO EN LA A.A.C.C.P.
Florida 460, 4° piso, CABA. Tel. (011) 4326 2963



TEMPORADA DE EXPOSICIONES Y REMATES 2012

AGOSTO

- CURSO DE PETISEROS "TITO LEZCANO" del 20 al 25/08
En la Escuela Militar de Equitación (EME) de Campo de Mayo

SEPTIEMBRE

- EXPOSICION RURAL DE RIO CUARTO - Segundo fin de semana de Septiembre
CIERRE DE INSCRIPCIONES - Ante la Sociedad Rural de Río Cuarto
Informes e Inscripciones: Tel.: 0358-464 6691 - E-mail: sruralrc@arnet.com.ar
Lugar: Predio SOCIEDAD RURAL de Río Cuarto - ORGANIZA SOCIEDAD RURAL DE RIO CUARTO

OCTUBRE

- EXPOSICION RURAL DE BAHIA BLANCA - Primer fin de semana de Octubre
CIERRE DE INSCRIPCIONES - Ante la Sociedad Rural de Bahía Blanca
Informes e Inscripciones: Tel.: 0291-488 6911 - www.srb.com.ar - sociedadrural@srb.com.ar
Lugar: Predio SOCIEDAD RURAL de Bahía Blanca - ORGANIZA SOCIEDAD RURAL DE BAHIA BLANCA
- EXPOSICION RURAL DE CORONEL SUAREZ - Segundo fin semana de Octubre
CIERRE DE INSCRIPCIONES - Ante la Sociedad Rural de Coronel Suárez
Informes e Inscripciones: Tel.: 02926-422215 - E-mail: rolmedo@infovia.com.ar
Lugar: Predio SOCIEDAD RURAL de Coronel Suárez - ORGANIZA SOCIEDAD RURAL DE CORONEL SUAREZ

NOVIEMBRE

- EXPOSICION RURAL DE TRENQUE LAUQUEN - Primer fin semana de Noviembre
CIERRE DE INSCRIPCIONES - Ante la Soc. Rural de Trenque Lauquen
Informes e Inscripciones: Tel.: 02392-430233/430937 - E-mail: ruraltl@speedy.com.ar
Lugar: Predio SOCIEDAD RURAL DE TRENQUE LAUQUEN - ORGANIZA SOCIEDAD RURAL DE TRENQUE LAUQUEN
- 3º EXPOSICION DE CABALLOS DE LA PATAGONIA - Del 23 al 25 de Noviembre
CIERRE DE INSCRIPCIONES - 31 de Octubre. Ante la Soc. Rural del Neuquén
Informes e Inscripciones: Tel.: 02972-491106 Patricia o Laura
E-mail: identidadsur@smandes.com.ar www.ruraldenuquen.com.ar
Lugar: Sede Junín de los Andes - ORGANIZA SOCIEDAD RURAL DEL NEUQUEN
- EXPOSICION DE LA ASOCIACION ARGENTINA DE POLO
Lunes 12 de Noviembre / Lugar: Club Tortugas
ORGANIZA ASOCIACION ARGENTINA DE POLO
- REMATE SELECCIÓN DE PRIMAVERA DE LA AACCP
Viernes 16 de Noviembre / Lugar: Chapa Uno

Nota: Al momento de la inscripción los productos deberán contar con el número de Stud Book Argentino (S.B.A) y A.D.N de padre, madre y producto participante, no aceptándose la anotación de aquellos que no cuenten con esta exigencia.



IMPORTANTE

Sr. Comprador:

ES DE FUNDAMENTAL IMPORTANCIA QUE USTED SEPA:

- 1 - Al realizar el pago final de la compra de un producto Polo Argentino Inscripto debe pedir a la firma martillera o al vendedor, que le entregue la Transferencia Oficial firmada por el vendedor.
- 2 - Dicho documento con el A.D.N. realizado debe presentarse ante la Sociedad Rural Argentina (Florida 460 1º Piso, Capital Federal, de Lunes a Viernes en el horario de 10 a 17 hs.) lo antes posible para hacer efectiva la transferencia a su propiedad.
- 3 - Recién en ese momento, transferida la propiedad ante el Registro Oficial de la República Argentina, **EL EJEMPLAR ADQUIRIDO ES DE SU PROPIEDAD.**
De lo contrario, de no efectuar dicho trámite, puede ocurrir lo siguiente:
 - a) Si ha comprado una yegua preñada, la cría al nacer, para el registro, **SIGUE PERTENECIENDO AL VENDEDOR DE LA YEGUA MADRE.**
 - b) Si ha comprado una potranca y le dá servicio, la cría al nacer **SEGUIRÁ PERTENECIENDO AL VENDEDOR.**
 - c) Si ha comprado un Padrillo, no podrá dar servicios con el mismo, ya que **EL PROPIETARIO CONTINÚA SIENDO EL VENDEDOR.**

EVITE INCONVENIENTES FUTUROS
HAGA EFECTIVA LA PROPIEDAD DE SU INVERSIÓN

ASOCIACIÓN ARGENTINA DE CRIADORES DE CABALLOS DE POLO
Florida 460. 4º Piso (1005) Ciudad Autónoma de Buenos Aires - Argentina
Tel.: 011-4326-8186 / 2963 - info@poloargentino.com - www.poloargentino.com

EQUEST[®] Pradox

	PRIMAVERA	VERANO	OTOÑO	INVIERNO
Gusanos redondos (incluyendo pequeños estróngilos enquistados) y larvas de <i>Gasterophilus</i>	EQUEST[®] PRAMOX Una sola dosis	EQUEST[®] Una sola dosis.	EQUEST[®] PRAMOX Una sola dosis	EQUEST[®] Una sola dosis.
Tenias (<i>Anoplocephala</i> <i>perfoliata</i>)				



Moxidectina + Praziquantel
Protege por 14 - 16 semanas

Antiparasitario gel de larga acción para equinos.

Tratamiento y control de los parásitos internos y externos de los equinos a partir de los 4 meses de edad.

Pfizer Sanidad Animal

La nómina de los ejemplares que saldrán a la venta, como así también el orden de salida de los mismos, serán anunciados el día previo al remate.

Las referencias sobre los animales expuestos han sido proporcionados por sus respectivos propietarios, por lo que la AACCP y la firma martillera no tienen responsabilidad sobre posibles errores u omisiones en el contenido de los mismos.
