



# 127° EXPOSICIÓN INTERNACIONAL DE GANADERÍA, AGRICULTURA E INDUSTRIA

---

CATÁLOGO DE EXPOSICIÓN Y VENTA  
POLO ARGENTINO

---

Sociedad Rural Argentina - La Rural  
18 al 30 de Julio de 2013

---

**ASOCIACIÓN ARGENTINA DE CRIADORES DE CABALLOS DE POLO**  
Florida 460 - 4° Piso - (1005) Ciudad Autónoma de Buenos Aires - Argentina  
Tel.: 011 - 4326 8186 / 2963 - [info@poloargentino.com](mailto:info@poloargentino.com) - [www.poloargentino.com](http://www.poloargentino.com)

---

# 127° EXPOSICIÓN INTERNACIONAL DE GANADERÍA, AGRICULTURA E INDUSTRIA

ORGANIZADA POR LA SOCIEDAD RURAL ARGENTINA

---

## PROGRAMA DE ACTIVIDADES

### LUNES 22 de Julio

2.00 a 9.00 hrs. INGRESO DE EJEMPLARES

10.00 hrs. JURA DE ADMISIÓN

### MARTES 23 de Julio

10.00 hrs. JURA DE CLASIFICACIÓN

*Nota: Se dará comienzo a la Jura de Clasificación de las siguientes categorías:  
Campeonatos Macho Cabestro, Montados y Hembras Cabestro.*

### MIÉRCOLES 24 de Julio

9.00 a 13.00 hrs. JURA DE CLASIFICACIÓN.

*Nota: Se dará comienzo a la Jura de Clasificación con los  
Campeonatos de las categorías Hembras Montadas.*

14.00 hrs. GRANDES CAMPEONES MACHO y HEMBRA.

19.00 hrs. Entrega de Premios y VENTAS en la sala de ventas.

### JUEVES 25 de Julio

14.00 hrs. REUNIÓN DE DELEGADOS ZONALES,

en el Pabellón Ocre - Sala de Asociaciones.

17.00 hrs. CONFERENCIA: en los auditorios Ceibo "A" y "B",  
ubicados en el Pabellón Blanco.

Tema: "Importancia de la Madre en la Cría del Caballo de Polo" (Líneas maternas)  
disertantes: Sres. Santiago Ballester, Francisco Irastorza (h), Alberto Heguy,  
Juan Lagos y Horacito Heguy.

Foto de tapa:

## OPEN GUILLERMINA

Nació: 03/02/2004 S.B.A. 31785 R.P. 692

Por Optimum y Open Geisha (Sun Gluf y La Luna)

Jugador: Nicolás Pieres

Criador y Propietario: Ellerstina S.A.

### Premio obtenido:

**MEJOR PRODUCTO JUGADOR INSCRIPTO POLO ARGENTINO  
DE LA FINAL del 119° CAMPEONATO ARGENTINO ABIERTO**

Fotógrafo: E. Grünberg

ASOCIACION ARGENTINA DE CRIADORES  
DE CABALLOS DE POLO

COMISION DIRECTIVA

<b>Presidente</b>	Sr. Delfin Uranga
<b>Vicepresidente</b>	Dr. Mariano F. Grondona
<b>Secretario</b>	Ing. José Chediack
<b>Prosecretario</b>	Sr. Cristián Zimmermann (h)
<b>Tesorero</b>	Sr. Hernán Agote (h)
<b>Protesorero</b>	Sr. Javier Guerrero
<b>Vocales Titulares</b>	Sr. Benjamín Araya Sr. Santiago Ballester Sr. Ignacio Figueras Ing. Agr. Alberto Heguy Dr. Luis M. Llorente Sr. Daniel Lucero Dr. Jorge Mac Donough Sr. Javier Novillo Astrada
<b>Vocales Suplentes</b>	Sr. Diego Lafuente Dr. Francisco Lascombes
<b>Revisor de Cuentas</b>	Titular Sr. Patricio Garrahan Suplente Sr. Martín De Narváez

MACHOS

CAMPEONATO CABESTRO

1º CAT. NACIDOS DEL 1º DE ABRIL DE 2011 AL 30 DE JUNIO DE 2012

**1701**

T. 22 SBA P 18524

**LOLA GUAZON**

Nació: 08/01/2012  
ZAINO

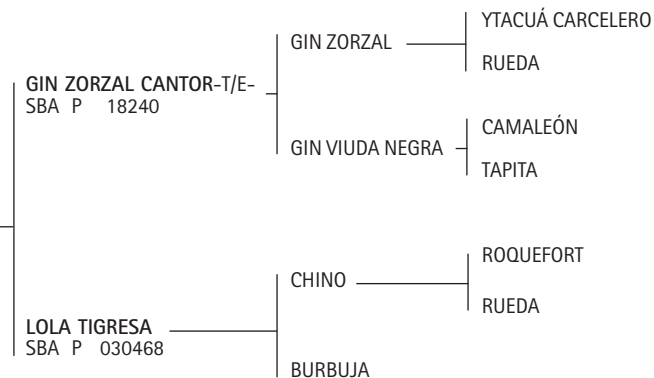

EXPOSITOR: LOPEZ, JOSÉ MARIA.

Premios obtenidos:

GIN VIUDA NEGRA: Primer Premio y Campeón de Cat. Exposición Rural de Palermo 2002.  
Quinto Premio de Cat. Exposición Rural de Palermo 2004.

GIN ZORZAL: Primer Premio y Campeón de Cat. Exposición Rural de Palermo 2003.  
Año 2006: Categoría 04, 4º premio.

**1702**

T. 99 SBA P 19222

**ELTIO EXTREMO-T/E-**

Nació: 25/12/2011  
ALAZAN

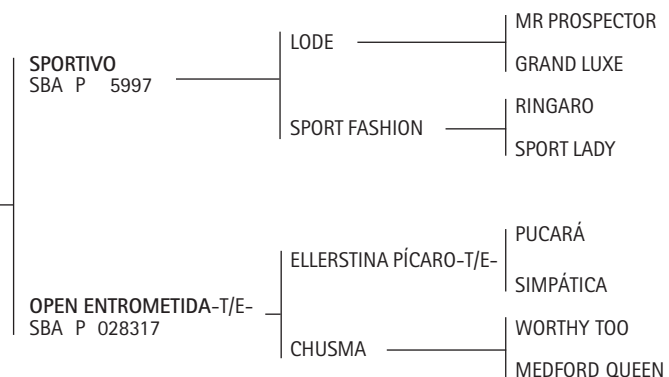

EXPOSITOR: LA SUPERBA S.A.

Premios obtenidos:

ELLERSTINA PÍCARO-T/E-: Gran Campeón Macho Exposición Rural de Palermo 1998. 1er. Premio y Campeón de Categoría Exposición Rural de Palermo 1998.

SIMPÁTICA: Mejor Ejemplar por Tipo y Aptitud Abierto del Hurlingham Club 1995.

**1703**

T. 46 SBA P 18922

**CAÑA PIZARRÓN-T/E-**

Nació: 13/10/2011  
ALAZAN

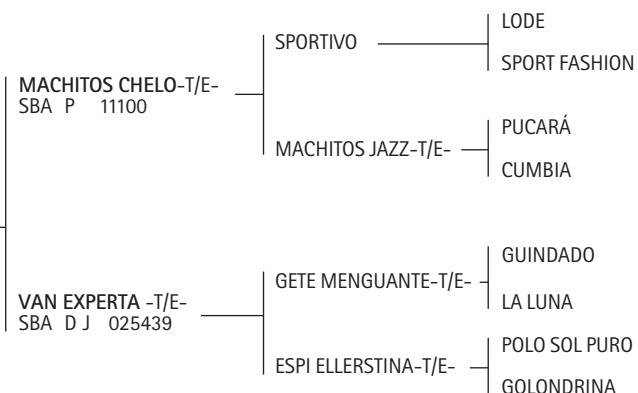

EXPOSITOR: LAS CAÑAS S.A.

Premios obtenidos:

**MACHITOS JAZZ:** Mejor Producto Jugador Inscripto P. A. Campeonato Argentino Abierto 2007.

**LA LUNA:** Mejor Ejemplar por Tipo y Aptitud Abierto del Hurlingham Club 1988. Mejor Ejemplar por Tipo y Aptitud Campeonato Argentino Abierto 1987 y 1990. Copa Lady Susan Townley, Campeonato Argentino Abierto 1989 y 1990.

**POLO SOL PURO:** 2° Premio de Categoría y Reservado Campeón de Categoría Exposición Rural de Palermo 1998. 3° Premio Exposición Petisos de la AAP 1999.

## CAMPEONATO DOS AÑOS

2º CAT. NACIDOS DEL 1º DE JULIO DE 2010 AL 31 DE MARZO DE 2011 - MONTADOS

**1704**

T. 269 SBA D 18055

**FINO JANUS-T/E-**

Nació: 02/02/2011  
TORDILLO

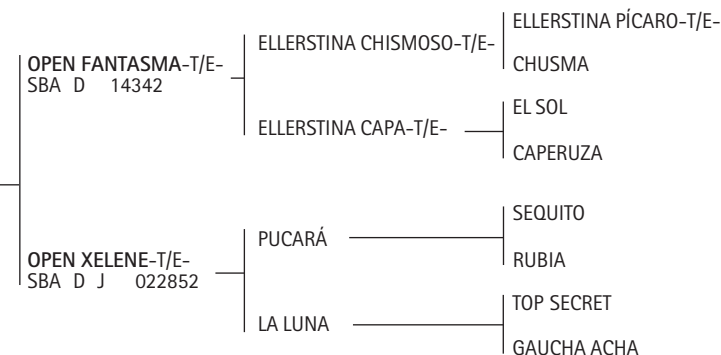

EXPOSITOR: NEUSS AGROPECUARIA S.A.

Premios obtenidos:

**ELLERSTINA CHISMOSO:** 2° Premio y Reservado Campeón de Cat. Exposición Rural de Palermo 2003.

**ELLERSTINA PÍCARO-T/E-:** Gran Campeón Macho Exposición Rural de Palermo 1998. 1er. Premio y Campeón de Categoría Exposición Rural de Palermo 1998.

**EL SOL:** Ganador del Ranking de Padrillos 1998, 1999 y 2002.

**OPEN XELENE:** Mejor Producto Jugador Inscripto P.A. Abierto del Jockey Club 2003.

**LA LUNA:** Mejor Ejemplar por Tipo y Aptitud Abierto del Hurlingham Club 1988. Mejor Ejemplar por Tipo y Aptitud Campeonato Argentino Abierto 1987 y 1990. Copa Lady Susan Townley, Campeonato Argentino Abierto 1989 y 1990.

**1705**

T. 41 SBA P 19414

**ACQUA PRÍNCIPE-T/E-**

Nació: 30/01/2011  
ZAINO

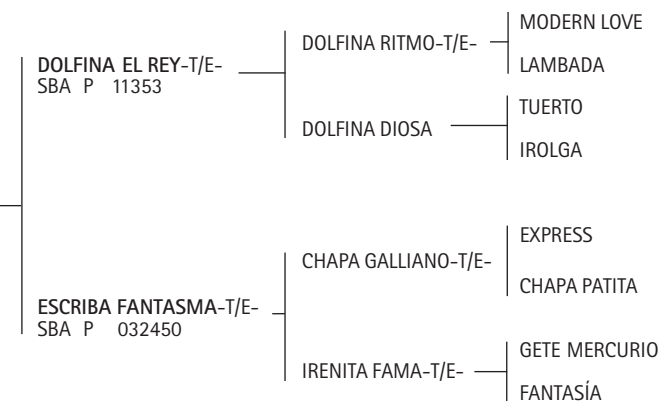

EXPOSITOR: YOUNG, JORGE A.

Premios obtenidos:

**ACQUA PRÍNCIPE:** 1° Premio y Campeón de Cat. Exposición Nuestros Caballos 2013.

**DOLFINA DIOSA:** Mejor Producto Jugador Inscripto P.A. Campeonato Argentino Abierto 2003. Mejor Producto Jugador Inscripto P. A. Copa República Argentina 2009.

**FANTASÍA:** Mejor Ejemplar por Tipo y Aptitud Abierto del Hurlingham Club 1999.

**1706**

T. 359 SBA P 18994

**OPEN MALBEC-T/E-**

Nació: 25/01/2011

ALAZAN

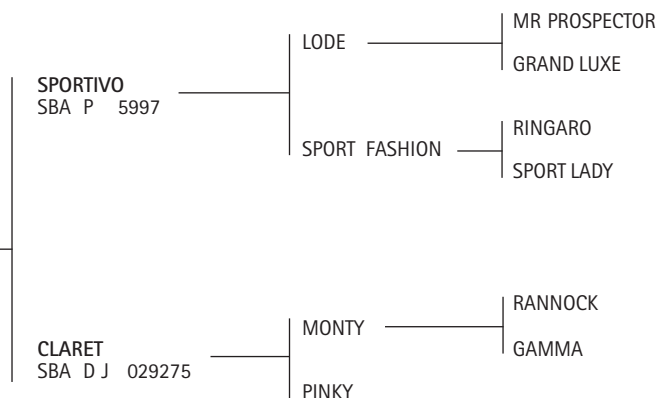

CRIADOR: ELLERSTINA S.A.  
EXPOSITOR: DON ERCOLE S.A.

**1707**

T. 341 SBA P 18995

**OPEN LIONEL-T/E-**

Nació: 11/01/2011

ALAZAN

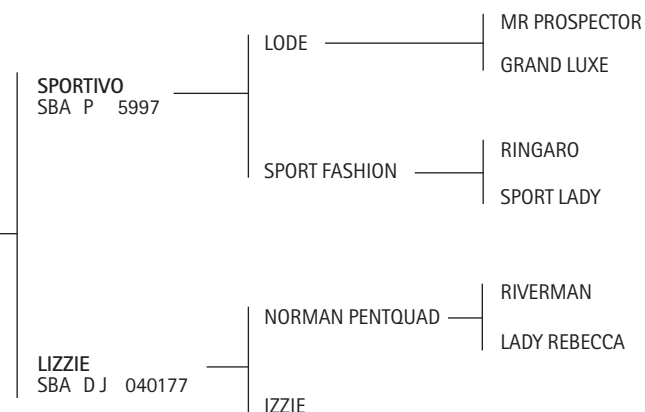

CRIADOR: ELLERSTINA S.A.  
EXPOSITOR: DON ERCOLE S.A.

**1708**

T. 10/662 SBA P 19737

**IRENITA FORLAN-T/E-**

Nació: 11/01/2011

ALAZAN

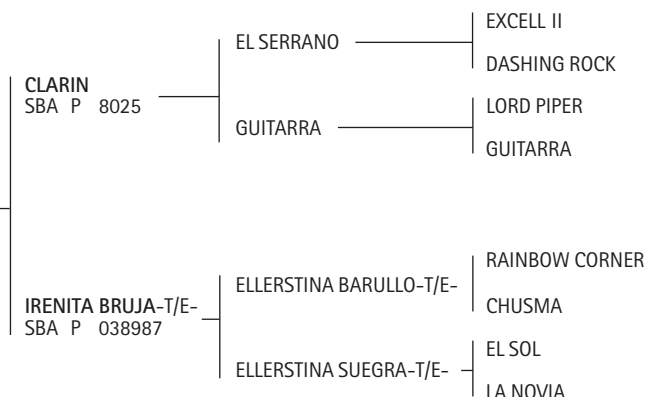

EXPOSITOR: LA IRENITA S.A.

Premios obtenidos:

ELLERSTINA SUEGRA: Copa Lady Susan Townley Campeonato Argentino Abierto 2007.

EL SOL: Ganador del Ranking de Padrillos 1998, 1999 y 2002.

**1709**

T. 384 SBA D 19666

**POLO CATACLISMO-T/E-**

Nació: 22/12/2010

ALAZAN

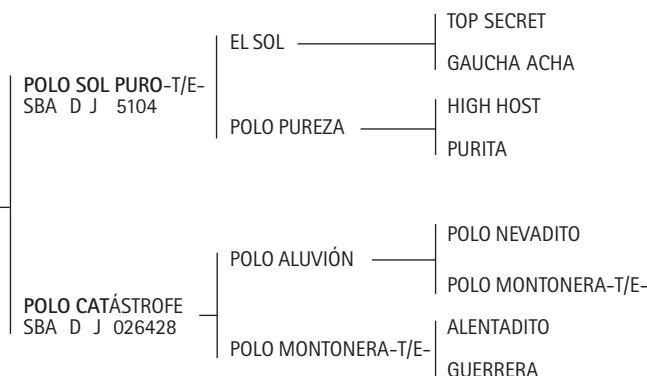

EXPOSITOR: HEGUY, ALBERTO PEDRO.

Premios obtenidos:

POLO CATACLISMO: 2º Premio y Rvdo. Campeón de Cat. Exposición Rural de General Villegas 2013.

POLO SOL PURO: 2º Premio de Categoría y Reservado Campeón de Categoría Exposición Rural de Palermo 1998. 3º Premio Exposición Petisos de la AAP 1999.

EL SOL: Ganador del Ranking de Padrillos 1998, 1999 y 2002.

POLO PUREZA: Mejor Producto Jugador Inscripción Polo Argentino Campeonato Argentino Abierto 1993.

POLO CATÁSTROFE: 1º Premio y Campeón de Cat. Exposición de Petisos Asoc. Arg. de Polo 2007. Gran Campeón Hembra Exposición de Petisos Asoc. Arg. de Polo 2007. Mejor Producto Polo Argentino de la final de la Copa Horacio y Gonzalo Heguy, Club Chapaleufú 2008.

POLO NEVADITO: Reservado Gran Campeón Macho, Reservado Campeón de Categoría y 2do. Premio de Categoría Exposición Rural de Palermo 1996. Gran Campeón Macho 3ra. Exposición de la AACCP 1996. Gran Campeón Macho Exposición Petisos Asoc. Arg. de Polo 1998. Reservado Gran Campeón Macho Exposición Petisos Asoc. Arg. de Polo 2000. Reservado Campeón de Categoría Exposición Rural de Palermo 2001. 2do. Premio de Categoría Exposición Rural de Palermo 2001. Ranking de Padrillos desde el 2003 al 2012.

ALENTADITO: Ranking de Padrillos 1996.

**1710**

T. 35 SBA P 18017  
**CAÑA JERRY-T/E-**  
Nació: 18/12/2010  
TORDILLO

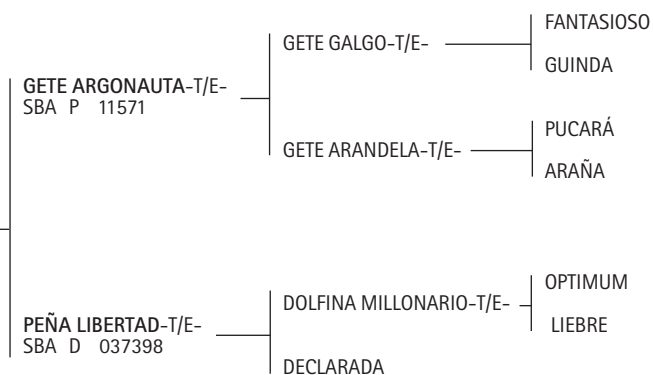

EXPOSITOR: LAS CAÑAS S.A.

**Premios obtenidos:**

GETE GALGO: Reservado Gran Campeón Macho, Reservado Campeón de Categoría, 2º Premio de Categoría Exposición Rural de Palermo 2002.

DOLFINA MILLONARIO-T/E-: 1er. Premio y Campeón de Categoría Exposición Rural de Palermo 2002. Campeón Macho Exposición Rural de Río Cuarto 2004.

LIEBRE: Mejor Ejemplar por Tipo y Aptitud Abierto Tortugas Country Club 1992. Mejor Ejemplar por Tipo y Aptitud Abierto Tortugas Country Club 1995.

**1711**

T. 0/476 SBA D 19708  
**ESPI CAMB CARDENAL-T/E-**  
Nació: 18/12/2010  
ALAZAN

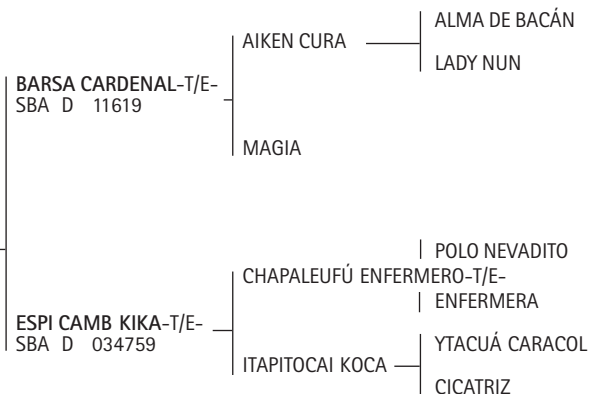

EXPOSITOR: GENÉTICA SANTA AGUEDA S.R.L.

**Premios obtenidos:**

AIKEN CURA: Mejor Producto Jugador Inscripto P. A. Campeonato Argentino Abierto 2005. Copa Lady Susan Townley, Campeonato Argentino Abierto 2005 y 2006. Mejor Producto Jugador Inscripto P. A. Abierto del Hurlingham Club 2006.

POLO NEVADITO: Reservado Gran Campeón Macho, Reservado Campeón de Categoría y 2do. Premio de Categoría Exposición Rural de Palermo 1996. Gran Campeón Macho 3ra. Exposición de la AACCP 1996. Gran Campeón Macho Exposición Petisos Asoc. Arg. de Polo 1998. Reservado Gran Campeón Macho Exposición Petisos Asoc. Arg. de Polo 2000. Reservado Campeón de Categoría Exposición Rural de Palermo 2001. 2do. Premio de Categoría Exposición Rural de Palermo 2001. Ranking de Padrillos desde el 2003 al 2012.

ENFERMERA: Mejor Ejemplar por Tipo y Aptitud Copa Cámara de Diputados 1994.

**1712**

T. 916 SBA P 19724  
**CHALO CODICIOSO-T/E-**  
Nació: 18/11/2010  
COLORADO

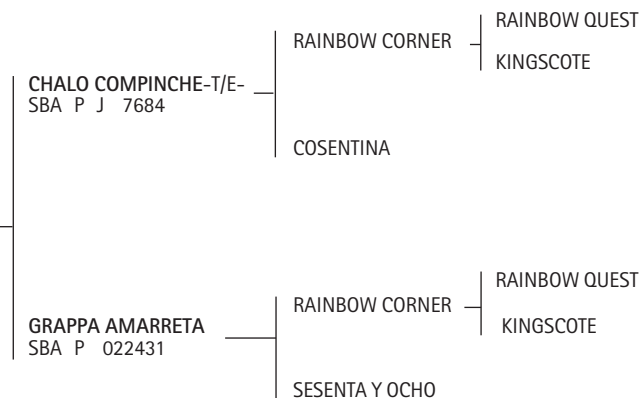

EXPOSITOR: CASTAGNOLA, BARTOLOMÉ.

**Premios obtenidos:**

CHALO COMPINCHE: 3º Premio de Cat. Exposición Rural de Palermo 2003.

**1713**

T. 710 SBA P 18681  
**MACHITOS DIEGO-T/E-**  
Nació: 15/11/2010  
ALAZAN

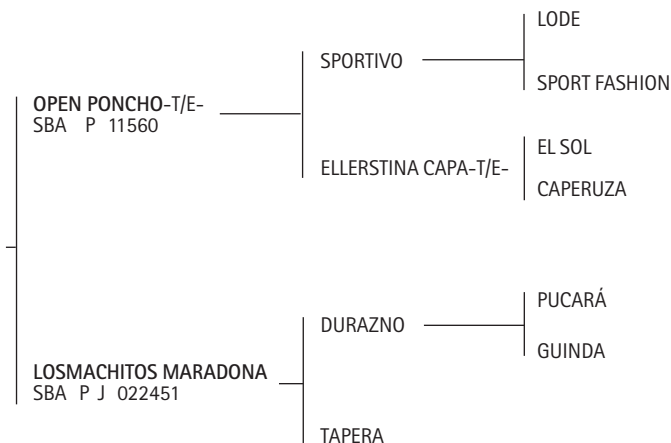

EXPOSITOR: LOS MACHITOS S.R.L.

**Premios obtenidos:**

EL SOL: Ganador del Ranking de Padrillos 1998, 1999 y 2002.

1714

T. 541 SBA P 18345

CHAPALEUFÚ NOCTURNO-T/E-

Nació: 14/11/2010

ZAINO

OPEN GUANTÁNAMO-T/E-  
SBA P 12774

SPORTIVO

LODE

SPORT FASHION

HABANA

THE CATISFIELD KID

EVA

CHAPALEUFÚ NEVADA-T/E-  
SBA D J 020545

POLO NEVADITO

POLO PURIPAYO

VIOLETA

BRILLOSA

BRILLOSO

EXPOSITOR: HEGUY, ALBERTO.

Premios obtenidos:

HABANA: Copa Lady Susan Townley Campeonato Argentino Abierto 2008.

CHAPALEUFÚ NEVADA: 1º Premio y Campeón de Cat. - Gran Campeón Hembra Exposición Rural de Palermo 2001. Gran Campeón Hembra Exposición de Petisos Asoc. Arg de Polo - Gran Campeón Hembra 2004. Gran Campeón Hembra Exposición de Petisos Asoc. Arg de Polo 2005. 2º Premio y Rvdo. Campeón de Cat. Exposición de Petisos Asoc. Arg de Polo 2008. 3º Mejor y 1º Premio y Campeón de Cat. Exposición de Petisos Asoc. Arg de Polo 2010.

POLO NEVADITO: Reservado Gran Campeón Macho, Reservado Campeón de Categoría y 2do. Premio de Categoría Exposición Rural de Palermo 1996. Gran Campeón Macho 3ra. Exposición de la AACCP 1996. Gran Campeón Macho Exposición Petisos Asoc. Arg. de Polo 1998. Reservado Gran Campeón Macho Exposición Petisos Asoc. Arg. de Polo 2000. Reservado Campeón de Categoría Exposición Rural de Palermo 2001. 2do. Premio de Categoría Exposición Rural de Palermo 2001. Ranking de Padrillos desde el 2003 al 2012.

1715

T. 528 SBA D 19742

LAVINIA BLACK JACK-T/E-

Nació: 10/11/2010

ZAINO

ELLERSTINA PÍCARO-T/E-  
SBA D J 5416

PUCARÁ

SEQUITO

RUBIA

SIMPÁTICA

VENGO TARDE

CICATRIZ

RULETA  
SBA D J 023496

RAINBOW CORNER

RAINBOW QUEST

KINGSCOTE

RUSSIA

SALT MARSH

RUTHENE

EXPOSITOR: ULLOA, MÓNICA ISLA DE.

Premios obtenidos:

ELLERSTINA PÍCARO-T/E-: Gran Campeón Macho Exposición Rural de Palermo 1998. 1er. Premio y Campeón de Categoría Exposición Rural de Palermo 1998.

SIMPÁTICA: Mejor Ejemplar por Tipo y Aptitud Abierto del Hurlingham Club 1995

1716

T. 29 SBA D 18648

BIENVENIDO SEA 29-T/E-

Nació: 08/11/2010

ZAINO

POLO SOL PURO-T/E-  
SBA D J 5104

EL SOL

TOP SECRET

GAUCHA ACHA

POLO PUREZA

HIGH HOST

PURITA

DAILY STAR  
SBA D J 037007

PAINTER

ROBIN DES BOIS

PANTING

LA VARIEGADA

OCTANTE

RECOPILADA

EXPOSITOR: SANTILLÁN, FERNANDO.

Premios obtenidos:

POLO SOL PURO: 2º Premio de Categoría y Reservado Campeón de Categoría Exposición Rural de Palermo 1998. 3º Premio Exposición Petisos de la AAP 1999.

EL SOL: Ganador del Ranking de Padrillos 1998, 1999 y 2002.

POLO PUREZA: Mejor Producto Jugador Inscripto Polo Argentino Campeonato Argentino Abierto 1993.

1717

T. 248 SBA P 19694

SANTATERESA PUNTERO-T/E-

Nació: 26/10/2010

ALAZAN

OPEN GUANTÁNAMO-T/E-  
SBA P 12774

SPORTIVO

LODE

SPORT FASHION

HABANA

THE CATISFIELD KID

EVA

ELLERSTINA PORTUARIA-T/E-  
SBA D 026192

EL SOL

TOP SECRET

GAUCHA ACHA

LAMBADA

SEQUITO

CUMBIA

CRIADOR: SANTA TERESA Y MARIA ISABEL S.A.

EXPOSITOR: BEDMAR ESPINOSA, GUSTAVO NICOLÁS.

Premios obtenidos:

EL SOL: Ganador del Ranking de Padrillos 1998, 1999 y 2002.

LAMBADA: Mejor Ejemplar por Tipo y Aptitud Abierto Asoc. Arg. de Jugadores de Polo 1999.

1718

T. 23 SBA P 18013

CAÑA JOHNNY BRAVO-T/E-

Nació: 22/10/2010

ZAINO

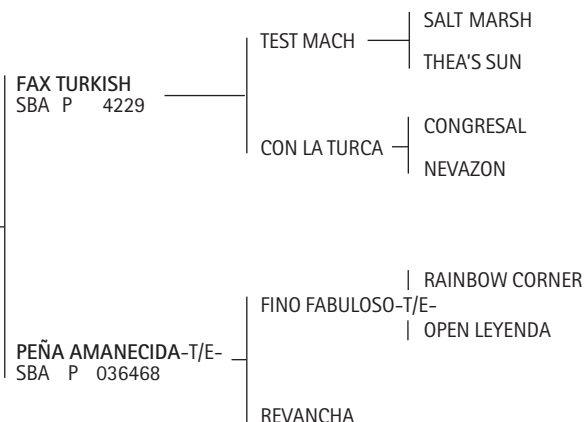

EXPOSITOR: LAS CAÑAS S.A.

Premios obtenidos:

FINO FABULOSO: 5º Premio de Cat. Exposición Rural de Palermo 2006.

1719

T. 526 SBA D 18338

CHAPALEUFÚ UNICORNIO-T/E-

Nació: 01/10/2010

ZAINO

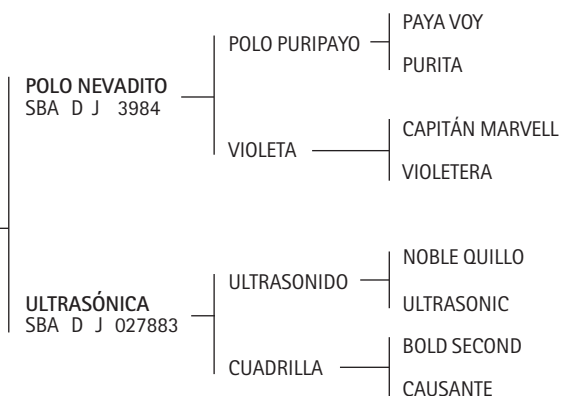

CRIADOR: HEGUY, ALBERTO.

EXPOSITOR: HEGUY, ALBERTO - VON KOELLER, NICOLÁS.

Premios obtenidos:

POLO NEVADITO: Reservado Gran Campeón Macho, Reservado Campeón de Categoría y 2do. Premio de Categoría Exposición Rural de Palermo 1996. Gran Campeón Macho 3ra. Exposición de la AACCP 1996. Gran Campeón Macho Exposición Petisos Asoc. Arg. de Polo 1998. Reservado Gran Campeón Macho Exposición Petisos Asoc. Arg. de Polo 2000. Reservado Campeón de Categoría Exposición Rural de Palermo 2001. 2do. Premio de Categoría Exposición Rural de Palermo 2001. Ranking de Padrillos desde el 2003 al 2012.

### CAMPEONATO TRES AÑOS

3º CAT. NACIDOS DEL 1º DE JULIO DE 2009 AL 30 DE JUNIO DE 2010 - MONTADOS

1720

T. 82 SBA D 19707

BRATTAS EVERNINE-T/E-

Nació: 20/03/2010

ZAINO

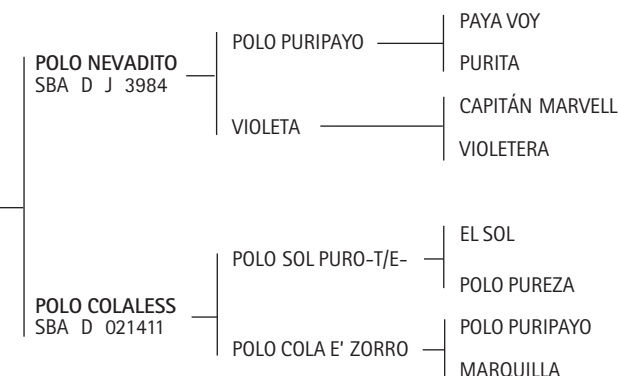

EXPOSITOR: ANNUNZIATA, STEFANÍA.

Premios obtenidos:

POLO NEVADITO: Reservado Gran Campeón Macho, Reservado Campeón de Categoría y 2do. Premio de Categoría Exposición Rural de Palermo 1996. Gran Campeón Macho 3ra. Exposición de la AACCP 1996. Gran Campeón Macho Exposición Petisos Asoc. Arg. de Polo 1998. Reservado Gran Campeón Macho Exposición Petisos Asoc. Arg. de Polo 2000. Reservado Campeón de Categoría Exposición Rural de Palermo 2001. 2do. Premio de Categoría Exposición Rural de Palermo 2001. Ranking de Padrillos desde el 2003 al 2012.

POLO COLALESS: Reservado Campeón Hembra Exposición del Caballo Santa Rosa - La Pampa 2004. Rvdo. Gran Campeón Hembra Exposición Nuestros Caballos 2005. Gran Campeón Hembra y Premio AAP por Aptitud Exposición Rural de Palermo 2006. POLO SOL PURO: 2º Premio de Categoría y Reservado Campeón de Categoría Exposición Rural de Palermo 1998. 3º Premio Exposición Petisos de la AAP 1999.

EL SOL: Ganador del Ranking de Padrillos 1998, 1999 y 2002.

POLO PUREZA: Mejor Producto Jugador Inscripto Polo Argentino Campeonato Argentino Abierto 1993.

1721

T. 9/418 SBA P 19644

ESPI COMPADRE-T/E-

Nació: 23/02/2010

ZAINO COLORADO

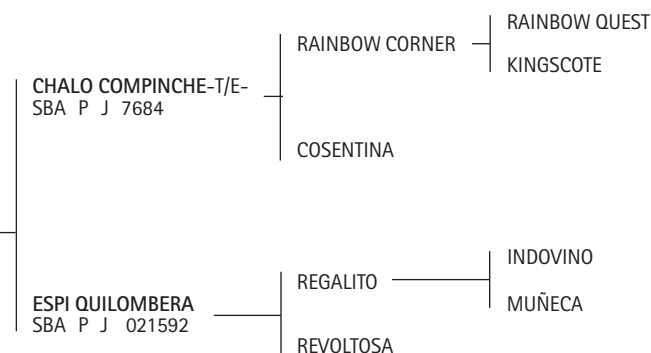

EXPOSITOR: GENÉTICA SANTA AGUEDA S.R.L.

Premios obtenidos:

CHALO COMPINCHE: 3º Premio de Cat. Exposición Rural de Palermo 2003.



1722

T. 389 SBA D 18237

**DOLFINA BIPLAZA-T/E-**

Nació: 29/01/2010

ZAINO

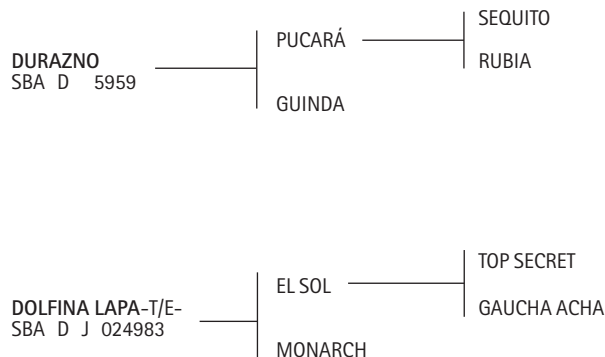

EXPOSITOR: LA DOLFINA S.A.

Premios obtenidos:

**DOLFINA LAPA:** Mejor Producto Polo Argentino del Campeonato Argentino Abierto 2012.

**EL SOL:** Ganador del Ranking de Padrillos 1998, 1999 y 2002.

1723

T. 202 SBA D 18919

**ELOVERO TIO MIO-T/E-**

Nació: 12/12/2009

ALAZAN

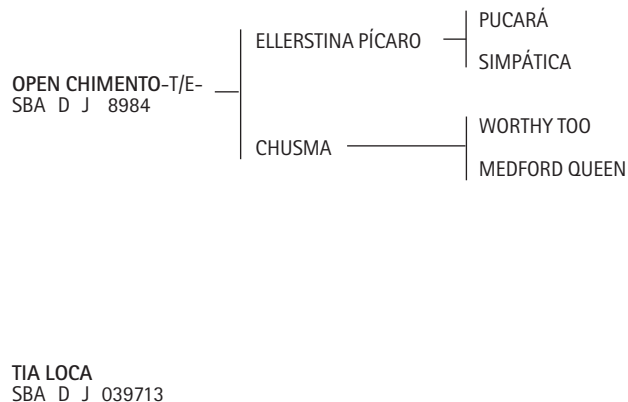

CRIADOR: MONTEVERDE, LUCAS.

EXPOSITOR: LARGEL, HERNÁN DE LA CRUZ - ULLOA, HILARIO.

Premios obtenidos:

**OPEN CHIMENTO:** Gran Campeón Macho, 1º Premio y Campeón de Categoría Exposición Rural de Palermo 2005.

**ELLERSTINA PÍCARO-T/E-:** Gran Campeón Macho Exposición Rural de Palermo 1998. 1er. Premio y Campeón de Categoría Exposición Rural de Palermo 1998.

**SIMPÁTICA:** Mejor Ejemplar por Tipo y Aptitud Abierto del Hurlingham Club 1995.

1724

T. 459 SBA D 17390

**CHAPALEUFÚ CACIQUE-T/E-**

Nació: 17/10/2009

ZAINO

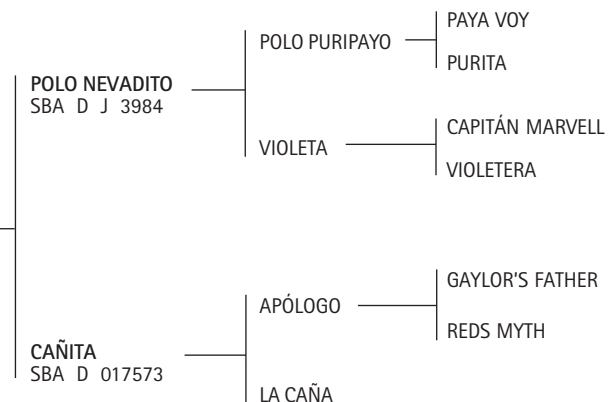

EXPOSITOR: HEGUY, ALBERTO.

Premios obtenidos:

**CHAPALEUFÚ CACIQUE:** Gran Campeón Macho, Mejor Macho Tipo Polo y 1º Premio de Cat. Exposición Nuestros Caballos 2013.  
**POLO NEVADITO:** Reservado Gran Campeón Macho, Reservado Campeón de Categoría y 2do. Premio de Categoría Exposición Rural de Palermo 1996. Gran Campeón Macho 3ra. Exposición de la AACCP 1996. Gran Campeón Macho Exposición Petisos Asoc. Arg. de Polo 1998. Reservado Gran Campeón Macho Exposición Petisos Asoc. Arg. de Polo 2000. Reservado Campeón de Categoría Exposición Rural de Palermo 2001. 2do. Premio de Categoría Exposición Rural de Palermo 2001. Ranking de Padrillos desde el 2003 al 2012.

1725

T. 67 SBA D 18374

**FLOJURA TORERO-T/E-**

Nació: 15/09/2009

ZAINO

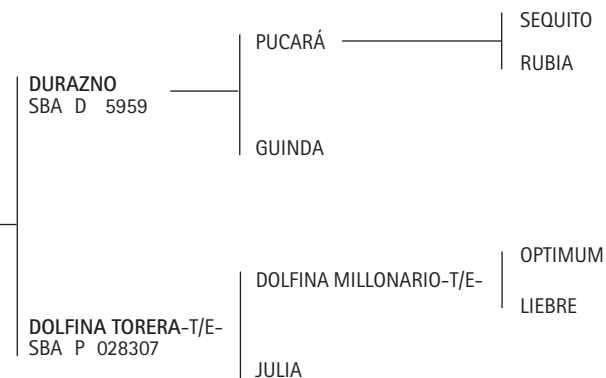

EXPOSITOR: PANDO SOLDATI, RAFAEL MIGUEL.

Premios obtenidos:

**DOLFINA TORERA:** Mejor Producto Polo Argentino, final de la Copa Diamante - La Dolfina 2011.

**DOLFINA MILLONARIO-T/E-:** 1er. Premio y Campeón de Categoría Exposición Rural de Palermo 2002. Campeón Macho Exposición Rural de Río Cuarto 2004.

**LIEBRE:** Mejor Ejemplar por Tipo y Aptitud Abierto Tortugas Country Club 1992. Mejor Ejemplar por Tipo y Aptitud Abierto Tortugas Country Club 1995.

CAMPEONATO CUATRO AÑOS

4º CAT. NACIDOS DEL 1º DE JULIO DE 2008 AL 30 DE JUNIO DE 2009 - MONTADOS

**1726**

T. 737 SBA P 19714

**CHALO JETA-T/E-**

Nació: 30/12/2008

ALAZAN

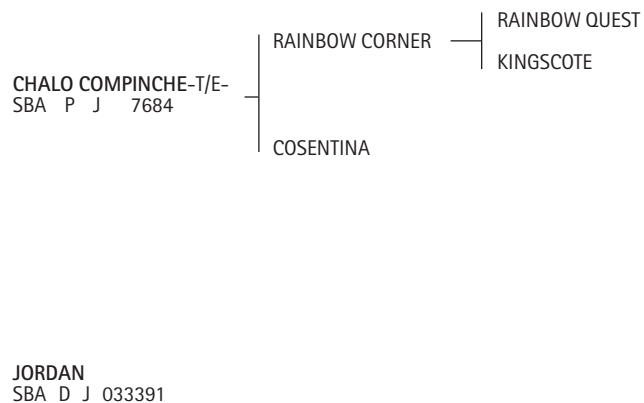

EXPOSITOR: CASTAGNOLA, BARTOLOMÉ.

Premios obtenidos:

CHALO COMPINCHE: 3º Premio de Cat. Exposición Rural de Palermo 2003.

**1727**

T. 143 SBA D 15576

**INCARI PICARÓN-T/E-**

Nació: 15/12/2008

ZAINO

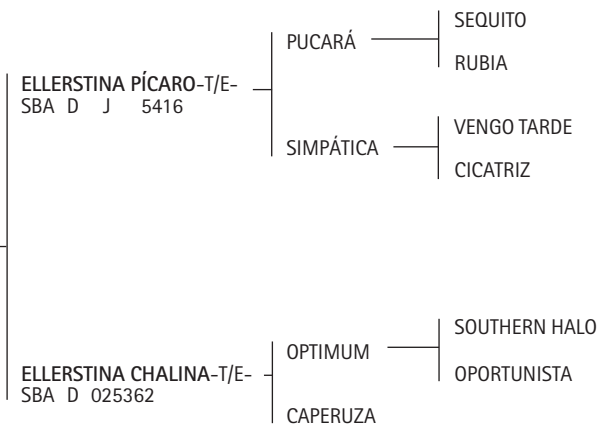

CRIADOR: CHEDIACK, JOSÉ.

EXPOSITOR: GENÉTICA INCARI S.A.

Premios obtenidos:

ELLERSTINA PÍCARO-T/E-: Gran Campeón Macho Exposición Rural de Palermo 1998. 1er. Premio y Campeón de Categoría Exposición Rural de Palermo 1998.

SIMPÁTICA: Mejor Ejemplar por Tipo y Aptitud Abierto del Hurlingham Club 1995.

ELLERSTINA CHALINA: Mejor Producto Jugador Inscripto Polo Argentino Copa Cámara de Diputados 2008.

**1728**

T. 3 SBA D 17143

**ELNILO MÁXIMO-T/E-**

Nació: 23/10/2008

ZAINO COLORADO

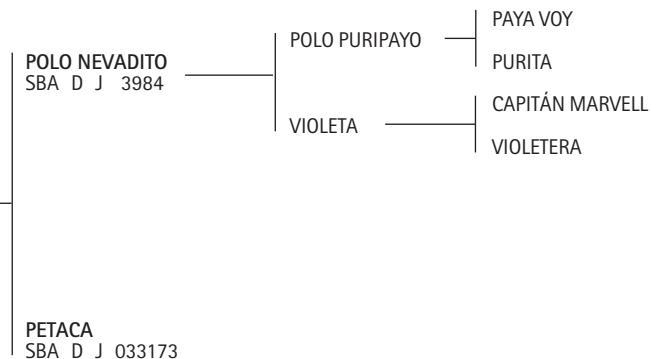

EXPOSITOR: BIEWALD, AGNES.

Premios obtenidos:

POLO NEVADITO: Reservado Gran Campeón Macho, Reservado Campeón de Categoría y 2do. Premio de Categoría Exposición Rural de Palermo 1996. Gran Campeón Macho 3ra. Exposición de la AACCP 1996. Gran Campeón Macho Exposición Petisos Asoc. Arg. de Polo 1998. Reservado Gran Campeón Macho Exposición Petisos Asoc. Arg. de Polo 2000. Reservado Campeón de Categoría Exposición Rural de Palermo 2001. 2do. Premio de Categoría Exposición Rural de Palermo 2001. Ranking de Padrillos desde el 2003 al 2012.

## CAMPEONATO CINCO AÑOS

5º CAT. NACIDOS DEL 1º DE JULIO DE 2007 AL 30 DE JUNIO DE 2008 - MONTADOS

**1729**

T. 673 SBA P 17155

**CHALO VOLCÁN-T/E-**

Nació: 02/02/2008  
COLORADO

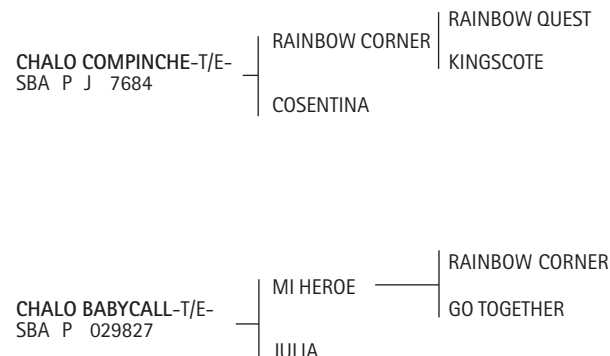

EXPOSITOR: CASTAGNOLA, BARTOLOMÉ.

Premios obtenidos:

CHALO COMPINCHE: 3º Premio de Cat. Exposición Rural de Palermo 2003.

**1730**

T. 7/39 SBA P 13017

**MAL PASO 7-39 HERMANITO**

Nació: 31/10/2007  
ZAINO

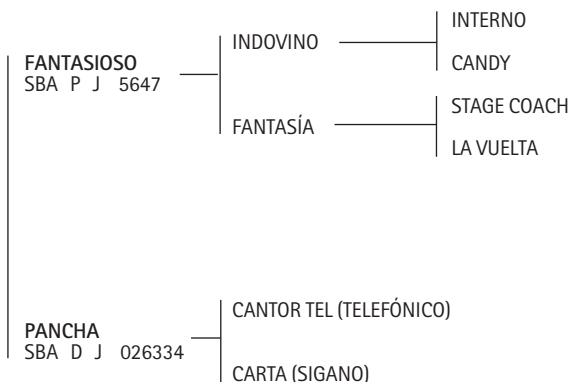

EXPOSITOR: POLO PONY S.A.

Premios obtenidos:

FANTASÍA: Mejor Ejemplar por Tipo y Aptitud Abierto del Hurlingham Club 1999.

## HEMBRAS

CAMPEONATO CABESTRO

6º CAT. NACIDAS DEL 1º DE ABRIL DE 2011 AL 30 DE JUNIO DE 2012

**1731**

T. 167 SBA P 046896

**LOVELOCKS MISSISSIPPI-T/E-**

Nació: 22/02/2012  
ALAZAN

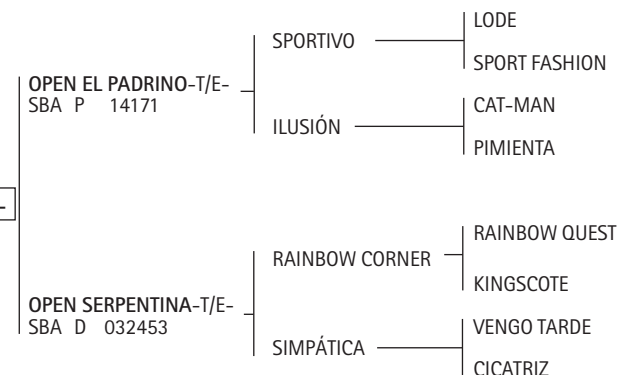

EXPOSITOR: WHITE SWALLOW S.A.

Premios obtenidos:

LOVELOCKS MISSISSIPPI: Campeón de Cat. Exposición Nuestros Caballos 2013.

SIMPÁTICA: Mejor Ejemplar por Tipo y Aptitud Abierto del Hurlingham Club 1995.

**1732**

T. 250 SBA P 044898

**ATALAYA MELODIA**

Nació: 07/01/2012  
ALAZAN

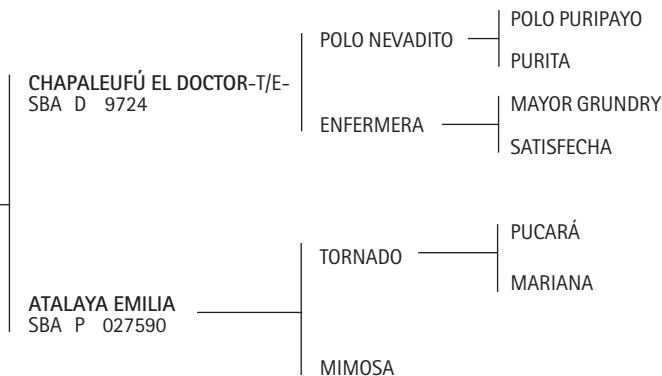

EXPOSITOR: UBOE, SILVIA KARINA.

Premios obtenidos:

POLO NEVADITO: Reservado Gran Campeón Macho, Reservado Campeón de Categoría y 2do. Premio de Categoría Exposición Rural de Palermo 1996. Gran Campeón Macho 3ra. Exposición de la AACCP 1996. Gran Campeón Macho Exposición Petisos Asoc. Arg. de Polo 1998. Reservado Gran Campeón Macho Exposición Petisos Asoc. Arg. de Polo 2000. Reservado Campeón de Categoría Exposición Rural de Palermo 2001. 2do. Premio de Categoría Exposición Rural de Palermo 2001. Ranking de Padrillos desde el 2003 al 2012.

ENFERMERA: Mejor Ejemplar por Tipo y Actitud Copa Cámara de Diputados 1994.

**1733**

T. 154 SBA P 047425

**LOVELOCKS TAWNY-T/E-**

Nació: 04/01/2012  
ZAINO

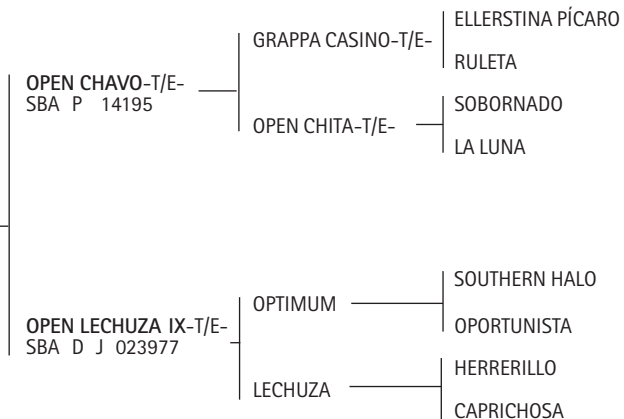

EXPOSITOR: WHITE SWALLOW S.A.

Premios obtenidos:

GRAPPA CASINO: 2° Premio y Rvdo. Campeón de Cat. Exposición Rural de Palermo 2006.

ELLERSTINA PÍCARO-T/E-: Gran Campeón Macho Exposición Rural de Palermo 1998. 1er. Premio y Campeón de Categoría Exposición Rural de Palermo 1998.

OPEN CHITA: Mejor Producto Polo Argentino de la final del Abierto del Hurlingham Club 2005.

LECHUZA: Copa Lady Susan Townley Campeonato Argentino Abierto 1986 y 1987.

**1734**

T. 33 SBA P 045088

**ROOSMO AGUARÁ**

Nació: 27/12/2011  
ZAINO

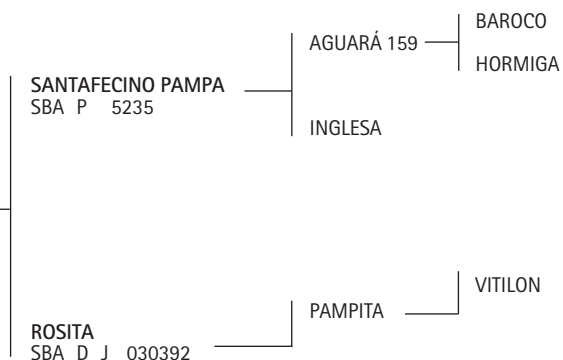

EXPOSITOR: MACARONI, LUCIANO NICOLÁS.

Premios obtenidos:

ROOSMO AGUARÁ: 2° Premio y Rvdo. Campeón de Cat. Exposición Rural de General Villegas 2013.

SANTAFECINO PAMPA: 1° Premio y Campeón de Cat. Exposición Rural de Palermo 2001.

AGUARÁ 159: 1° Premio de Cat. y Gran Campeón Macho Exposición Rural de Palermo 1990.

**1735**

T. 35 SBA P 045197

**ROOSMO MAÑANITA**

Nació: 27/12/2011  
ALAZAN

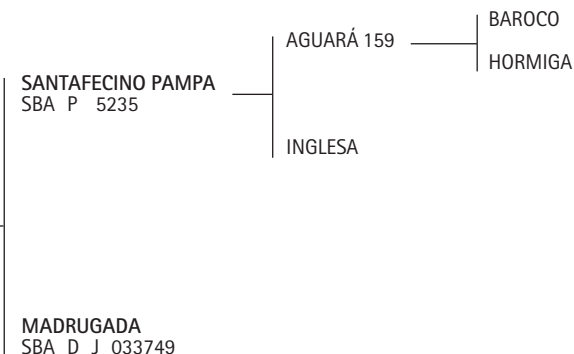

EXPOSITOR: MACARONI, LUCIANO NICOLÁS.

Premios obtenidos:

SANTAFECINO PAMPA: 1° Premio y Campeón de Cat. Exposición Rural de Palermo 2001.

AGUARÁ 159: 1° Premio de Cat. y Gran Campeón Macho Exposición Rural de Palermo 1990.

**1736**

T. 1/83 SBA P 046139

**MAL PASO 1-83 LUNA CLARA**

Nació: 27/12/2011  
ZAINO

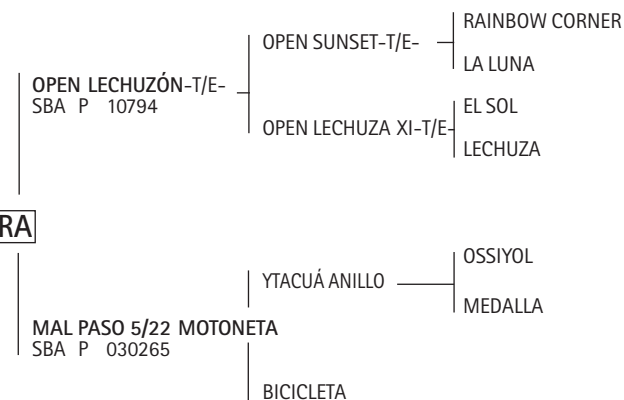

EXPOSITOR: POLO PONY S.A.

Premios obtenidos:

LA LUNA: Mejor Ejemplar por Tipo y Aptitud Abierto del Hurlingham Club 1988. Mejor Ejemplar por Tipo y Aptitud Campeonato Argentino Abierto 1987 y 1990. Copa Lady Susan Townley, Campeonato Argentino Abierto 1989 y 1990.

EL SOL: Ganador del Ranking de Padrillos 1998, 1999 y 2002.

**1737**

T. 60 SBA P 045515

**TABRU PARISINA-T/E-**

Nació: 26/12/2011  
ZAINO

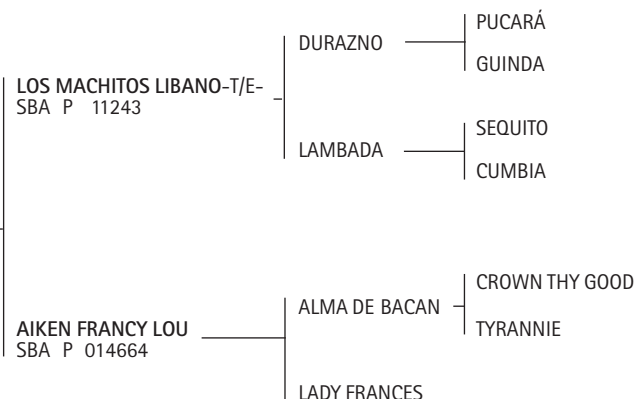

EXPOSITOR: TASSARA, HUGO.

Premios obtenidos:

LAMBADA: Mejor Ejemplar por Tipo y Aptitud Abierto Asoc. Arg. de Jugadores de Polo 1999.

**1738**

T. 117 SBA P 046819

**BUCANERO PIMPINELA**

Nació: 30/11/2011  
ZAINO

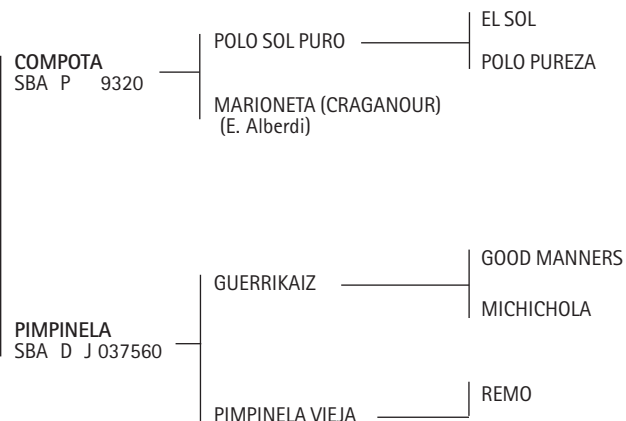

EXPOSITOR: GALE, ELENA M. DE.

Premios obtenidos:

POLO SOL PURO: 2º Premio de Categoría y Reservado Campeón de Categoría Exposición Rural de Palermo 1998. 3º Premio Exposición Petisos de la AAP 1999.

EL SOL: Ganador del Ranking de Padrillos 1998, 1999 y 2002.

POLO PUREZA: Mejor Producto Jugador Inscripto Polo Argentino Campeonato Argentino Abierto 1993.

**1739**

T. 21 SBA D 046255

**WEKUYEN PANAMÁ-T/E-**

Nació: 28/11/2011  
ALAZAN

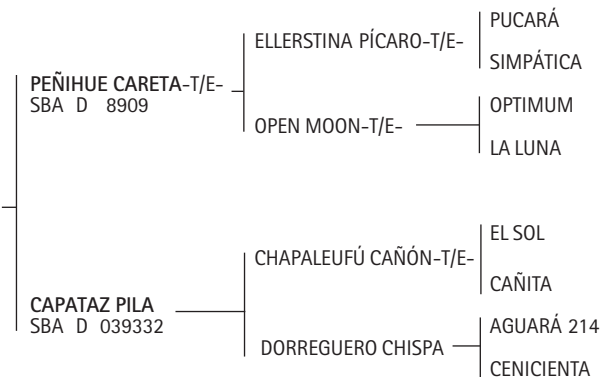

EXPOSITOR: SUAREZ, MARCELINO.

Premios obtenidos:

ELLERSTINA PÍCARO-T/E-: Gran Campeón Macho Exposición Rural de Palermo 1998. 1er. Premio y Campeón de Categoría Exposición Rural de Palermo 1998.

SIMPATICA: Mejor Ejemplar por Tipo y Aptitud Abierto del Hurlingham Club 1995.

LA LUNA: Mejor Ejemplar por Tipo y Aptitud Abierto del Hurlingham Club 1988. Mejor Ejemplar por Tipo y Aptitud Campeonato Argentino Abierto 1987 y 1990. Copa Lady Susan Townley, Campeonato Argentino Abierto 1989 y 1990.

EL SOL: Ganador del Ranking de Padrillos 1998, 1999 y 2002.

**1740**

T. 159 SBA P 045730

**EXTRA NINA**

Nació: 22/11/2011  
ALAZAN

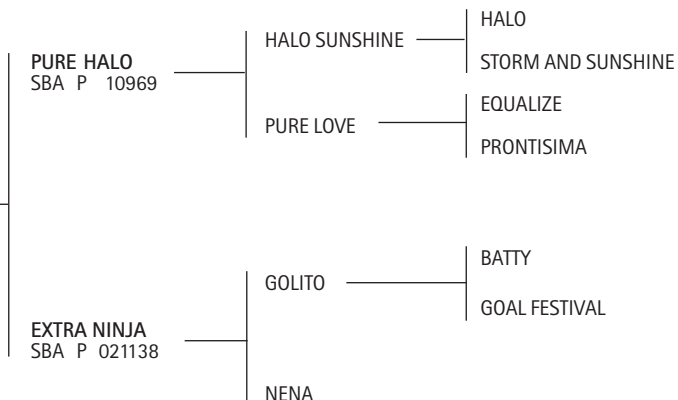

EXPOSITOR: CARPEGNA, MARTÍN.

1741

T. 53 SBA P 045825

**CAÑA LA CHICHO-T/E-**

Nació: 17/11/2011  
ALAZAN

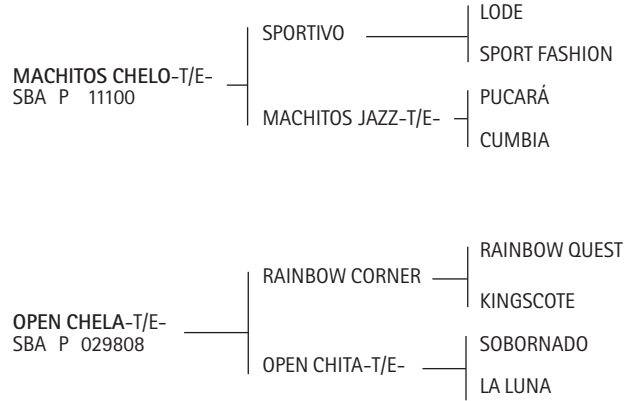

EXPOSITOR: LAS CAÑAS S.A.

Premios obtenidos:

**MACHITOS JAZZ:** Mejor Producto Jugador Inscripto P. A. Campeonato Argentino abierto 2007.

**OPEN CHELA:** Mejor Producto Polo Argentino de la final de la Copa de Oro - Ellerstina 2010.

**OPEN CHITA:** Mejor Producto Polo Argentino de la final del Abierto del Hurlingham Club 2005.

**LA LUNA:** Mejor Ejemplar por Tipo y Aptitud Abierto del Hurlingham Club 1988. Mejor Ejemplar por Tipo y Aptitud Campeonato Argentino Abierto 1987 y 1990. Copa Lady Susan Townley, Campeonato Argentino Abierto 1989 y 1990.

1742

T. 157 SBA P 045877

**EXTRA JEFA**

Nació: 10/11/2011  
ZAINO

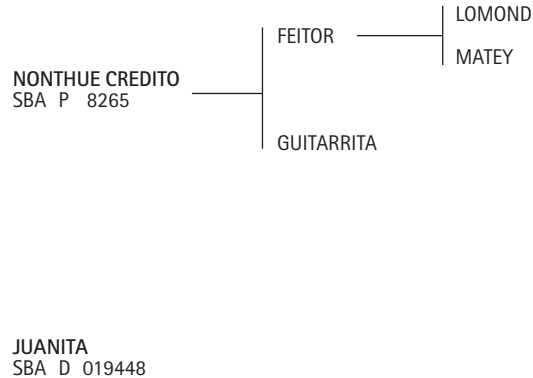

EXPOSITOR: CARPEGNA, MARTÍN.

1743

T. 58 SBA D 045517

**TABRU BRUJA**

Nació: 04/11/2011  
ZAINO

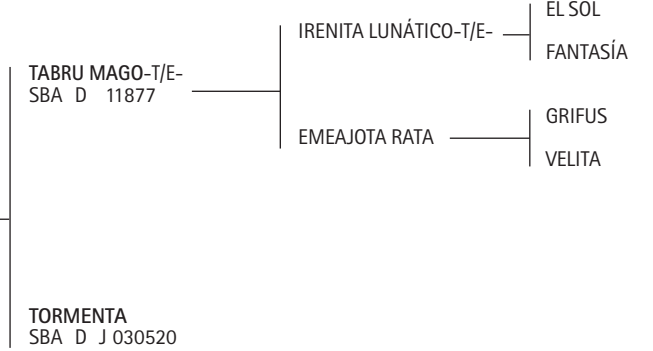

EXPOSITOR: TASSARA, HUGO.

Premios obtenidos:

**EL SOL:** Ganador del Ranking de Padrillos 1998, 1999 y 2002.

**EMEAJOTA RATA:** 2º Premio de Categoría Exposición Rural de Palermo 1994. 2º Premio de Categoría y Rvdo. Campeón de Categoría Exposición Rural de Palermo 1995.

1744

T. 17 SBA P 046699

**WEKUYEN LULI-T/E-**

Nació: 01/11/2011  
ALAZAN

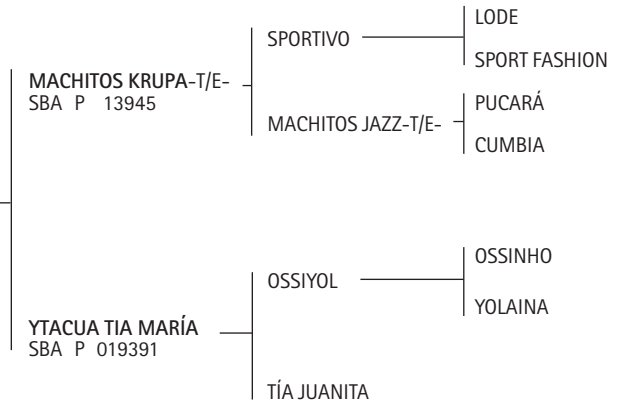

EXPOSITOR: SUAREZ, MARCELINO.

Premios obtenidos:

**MACHITOS JAZZ:** Mejor Producto Jugador Inscripto P. A. Campeonato Argentino Abierto 2007.

**1745**

T. 88 SBA P 046959

**LATIA ROSA-T/E-**

Nació: 29/10/2011  
ZAINO

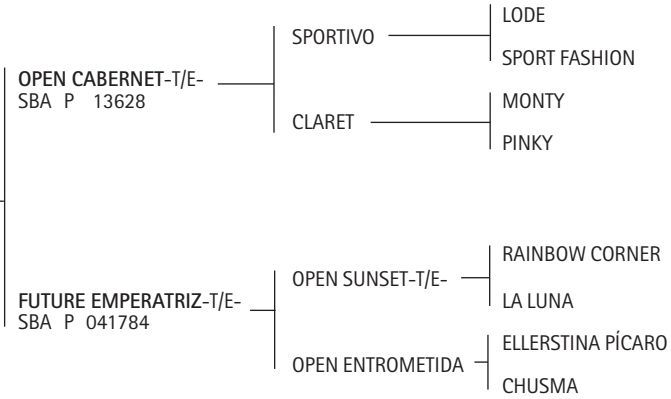

EXPOSITOR: LA SUPERBA S.A.

Premios obtenidos:

**LA LUNA:** Mejor Ejemplar por Tipo y Aptitud Abierto del Hurlingham Club 1988. Mejor Ejemplar por Tipo y Aptitud Campeonato Argentino Abierto 1987 y 1990. Copa Lady Susan Townley, Campeonato Argentino Abierto 1989 y 1990.

**ELLERSTINA PÍCARO-T/E-:** Gran Campeón Macho Exposición Rural de Palermo 1998. 1er. Premio y Campeón de Categoría Exposición Rural de Palermo 1998.

**1746**

T. 3 SBA P 045130

**MILANO MIMOSA**

Nació: 28/10/2011  
ALAZAN

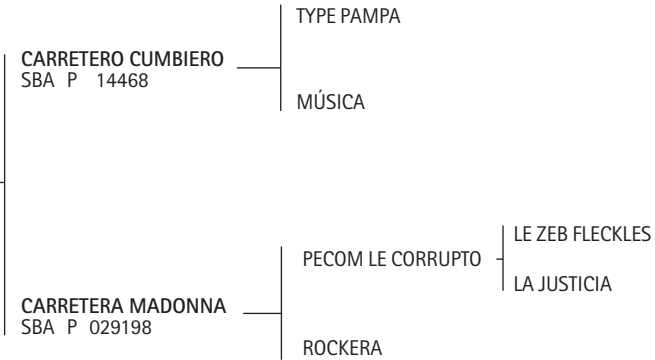

EXPOSITOR: CASANORA S.A.

**1747**

T. 92 SBA P 046889

**BOLEADOR TORMENTA**

Nació: 28/10/2011  
DORADILLO

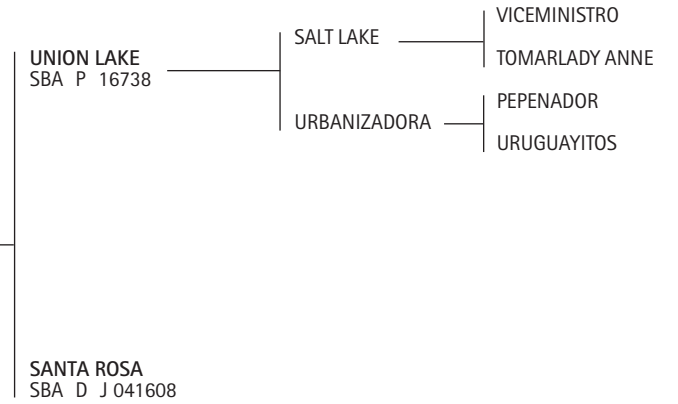

EXPOSITOR: OLIVIERI, LEANDRO PABLO.

**1748**

T. 89 SBA P 046888

**BOLEADOR NIEBLA**

Nació: 26/10/2011  
ALAZAN

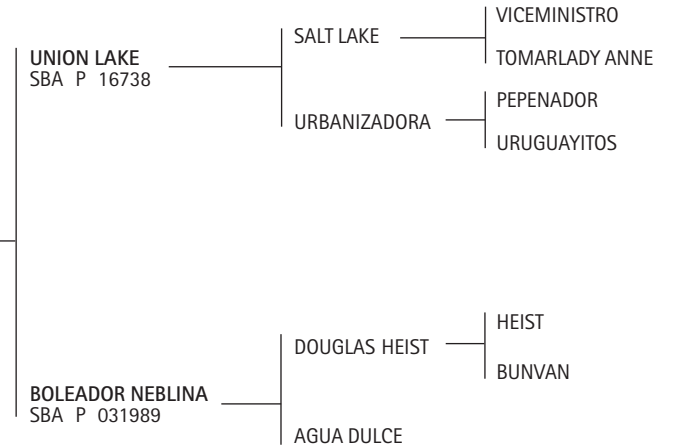

EXPOSITOR: OLIVIERI, LEANDRO PABLO.

1749

T. 236 SBA P 044890

**ATALAYA MARGARITA**

Nació: 23/10/2011  
ZAINO

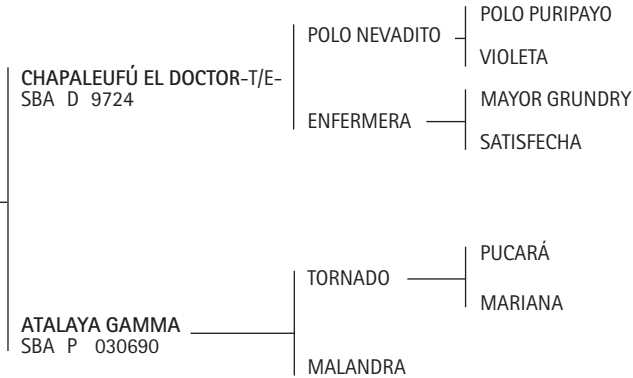

EXPOSITOR: UBOE, SILVIA KARINA.

**Premios obtenidos:**

**POLO NEVADITO:** Reservado Gran Campeón Macho, Reservado Campeón de Categoría y 2do. Premio de Categoría Exposición Rural de Palermo 1996. Gran Campeón Macho 3ra. Exposición de la AACCP 1996. Gran Campeón Macho Exposición Petisos Asoc. Arg. de Polo 1998. Reservado Gran Campeón Macho Exposición Petisos Asoc. Arg. de Polo 2000. Reservado Campeón de Categoría Exposición Rural de Palermo 2001. 2do. Premio de Categoría Exposición Rural de Palermo 2001. Ranking de Padrillos desde el 2003 al 2012.

1750

T. 23 SBA P 046589

**LOLA WELCOME**

Nació: 18/10/2011  
ALAZAN

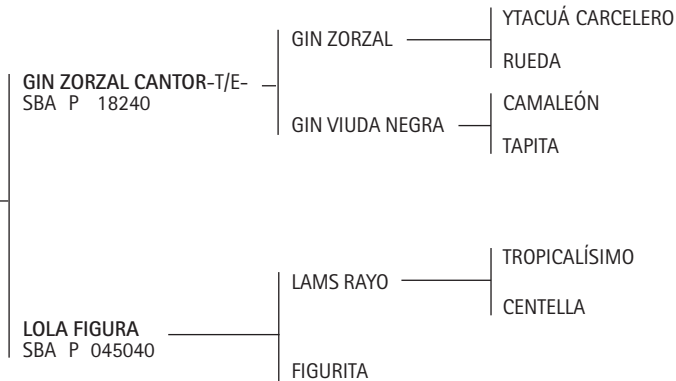

EXPOSITOR: LOPEZ, JOSÉ MARÍA.

**Premios obtenidos:**

**GIN VIUDA NEGRA:** Primer Premio y Campeón de Cat. Exposición Rural de Palermo 2002. Quinto Premio de Cat. Exposición Rural de Palermo 2004.  
**GIN ZORZAL:** Primer Premio y Campeón de Cat. Exposición Rural de Palermo 2003. 4º Premio de Cat. Exposición Rural de Palermo 2006.  
**LAMS RAYO:** 2º Premio de Cat. y Reservado Campeón Macho Exposición Rural de Palermo 1993.

1751

T. 119 SBA D 045849

**BOMBONCITO VALEROSA**

Nació: 17/10/2011  
ZAINO NEGRO

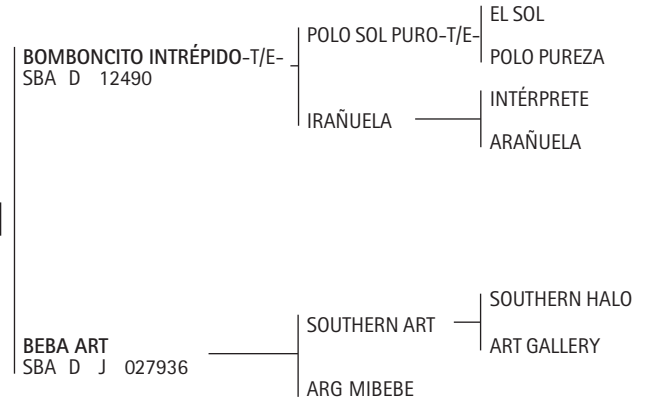

EXPOSITOR: ADORNO, RAÚL.

**Premios obtenidos:**

**BOMBONCITO INTRÉPIDO:** 2º Premio y Campeón de Cat. - Reservado Gran Campeón Macho Exposición Rural de Palermo 2010.  
**POLO SOL PURO:** 2º Premio de Categoría y Reservado Campeón de Categoría Exposición Rural de Palermo 1998. 3º Premio Exposición Petisos de la AAP 1999.  
**EL SOL:** Ganador del Ranking de Padrillos 1998, 1999 y 2002.  
**POLO PUREZA:** Mejor Producto Jugador Inscripto Polo Argentino Campeonato Argentino Abierto 1993.

1752

T. 82 SBA P 046927

**LATIA RAMONA-T/E-**

Nació: 05/10/2011  
ALAZAN

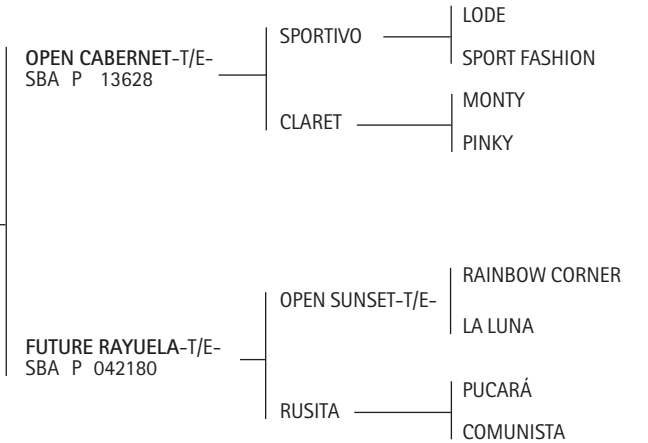

EXPOSITOR: LA SUPERBA S.A.

**Premios obtenidos:**

**LA LUNA:** Mejor Ejemplar por Tipo y Aptitud Abierto del Hurlingham Club 1988. Mejor Ejemplar por Tipo y Aptitud Campeonato Argentino Abierto 1987 y 1990. Copa Lady Susan Townley, Campeonato Argentino Abierto 1989 y 1990.



**1753**

T. 45 SBA P 044940

**ACQUA PULGA**

Nació: 30/09/2011

ZAINO

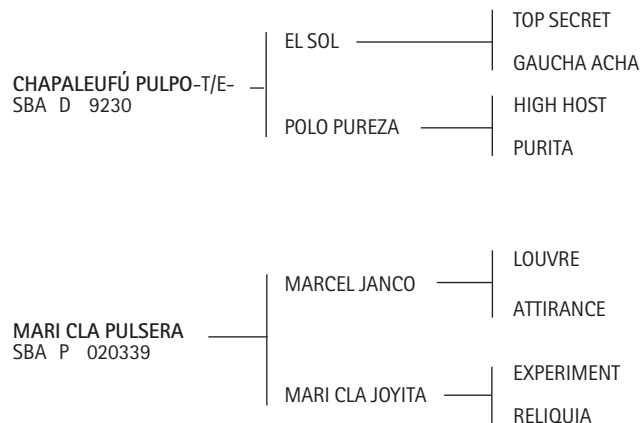

EXPOSITOR: YOUNG, JORGE A.

Premios obtenidos:

EL SOL: Ganador del Ranking de Padrillos 1998, 1999 y 2002.

POLO PUREZA: Mejor Producto Jugador Inscripto Polo Argentino Campeonato Argentino Abierto 1993.

**1754**

T. 35 SBA P 045153

**DONOSA SATANACILLA-T/E-**

Nació: 14/09/2011

TORDILLO



EXPOSITOR: USANDIVARAS, MARCELO.

Premios obtenidos:

MACHITOS JAZZ: Mejor Producto Jugador Inscripto P. A. Campeonato Argentino Abierto 2007.

DONOSA ENDIABLADA: 1° Premio y Campeón de Categoría Exposición Nuestros Caballos 2011.

**1755**

T. 39 SBA P 045004

**QUPA NIEVE**

Nació: 09/09/2011

ZAINO

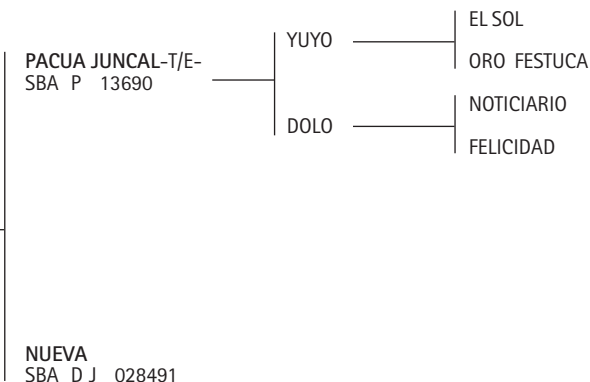

EXPOSITOR: HANG, GUILLERMO HORACIO.

Premios obtenidos:

EL SOL: Ganador del Ranking de Padrillos 1998, 1999 y 2002.

ORO FESTUCA: Mejor Producto P. A. Exposición de Petisos de la AAP 1993. Campeón Hembra Exposición de Petisos de la AAP 1994. Mejor Producto Jugador Inscripto P.A. Campeonato Argentino Abierto 1994.

**1756**

T. 9 SBA D 044020

**CHOIQUE FABULOSA**

Nació: 05/09/2011

ZAINO COLORADO

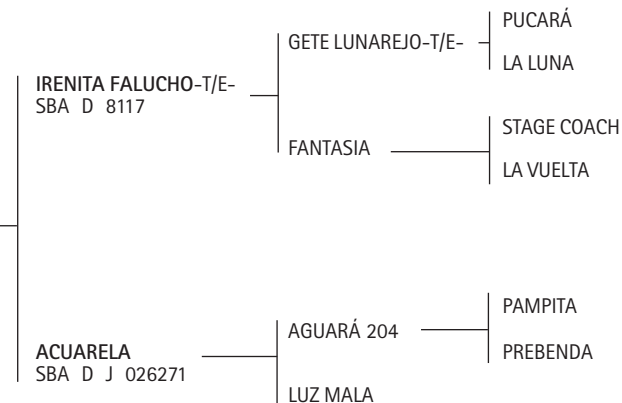

EXPOSITOR: LA CRIOLLA DE PERES VIEYRA S.A.

Premios obtenidos:

FANTASÍA: Mejor Ejemplar por Tipo y Aptitud Abierto del Hurlingham Club 1999.

AGUARÁ 204: Reservado Gran Campeón Macho Exposición Rural de Palermo 1991.

**1757**

T. 38 SBA P 045003

**QUPA LIEBRE**

Nació: 30/08/2011

ZAINO

PACUA JUNCAL-T/E-  
SBA P 13690

YUYO

DOLO

EL SOL

ORO FESTUCA

NOTICIARIO

FELICIDAD

SANTATERESA MARA  
SBA D 022403

CARO 257-T/E-

LAPRIDA

ANCIANO

JAMÁS

EXPOSITOR: HANG, GUILLERMO HORACIO.

Premios obtenidos:

EL SOL: Ganador del Ranking de Padrillos 1998, 1999 y 2002.

ORO FESTUCA: Mejor Producto P. A. Exposición de Petisos de la AAP 1993. Campeón Hembra Exposición de Petisos de la AAP

1994. Mejor Producto Jugador Inscripto P.A. Campeonato Argentino Abierto 1994.

CARO 257: 1° Premio y Campeón de Cat. Exposición Rural de Palermo 2000.

**1758**

T. 42 SBA P 045821

**CAÑA LA PEPA-T/E-**

Nació: 22/08/2011

ALAZAN

OPEN ILUMINADO-T/E-  
SBA P 14201

SPORTIVO

ELLERSTINA ILUSIONADA-T/E-

LODE

SPORT FASHION

RAINBOW CORNER

ILUSIÓN

GETE PENUMBRA  
SBA D 039194

GETE MINERAL-T/E-

PERCANTA

PUCARÁ

MIMOSA

EXPOSITOR: LAS CAÑAS S.A.

Premios obtenidos:

GETE MINERAL: 3° Premio de Categoría Exposición Rural de Palermo 2000.

## CAMPEONATO DOS AÑOS MENOR

7° CAT. NACIDAS DEL 1° DE NOVIEMBRE DE 2010 AL 31 DE MARZO DE 2011 - MONTADAS

**1759**

T. 28 SBA P 046912

**YAPA UNA MODELO-T/E-**

Nació: 15/01/2011

ZAINO

PACUA NATIVO-T/E-  
SBA P 11625

DURAZNO

DOLO

PUCARÁ

GUINDA

NOTICIARIO

FELICIDAD

ELLERSTINA UNIÓN-T/E-  
SBA P 018151

BRIGIDO

MAGDALENA

BROKEN PENNY

BRENDA C.

MIAO TAO

CAPRICHOSA

EXPOSITOR: SOJO, EZEQUIEL IGNACIO.

**1760**

T. 19 SBA D 047464

**FORTALEZA TUNA**

Nació: 31/12/2010

ALAZAN

CHAPALEUFÚ PULPO-T/E-  
SBA D 9230

EL SOL

POLO PUREZA

TOP SECRET

GAUCHA ACHA

HIGH HOST

PURITA

MARIPOSA  
SBA D J 041678

CRIADOR: DALGAVE S.A.

EXPOSITOR: SOJO, EZEQUIEL IGNACIO.

Premios obtenidos:

EL SOL: Ganador del Ranking de Padrillos 1998, 1999 y 2002.

POLO PUREZA: Mejor Producto Jugador Inscripto Polo Argentino Campeonato Argentino Abierto 1993.

**1761**

T. 746 SBA D 047077

**DOLFI ALMA-T/E-**

Nació: 25/12/2010

ZAINO

ROLINGA SACERDOTE-T/E-  
SBA D 11369

AIKEN CURA

ALMA DE BACÁN

LADY NUN

DOLLY CAT

CATSKILL

MUÑECA LUZ

CASTAÑA

SBA D J 028468

EXPOSITOR: CAMBIASO, ADOLFO.

Premios obtenidos:

ROLINGA SACERDOTE: 1° Premio de Cat. y Campeón Macho Exposición Rural de Río Cuarto 2009. 1° Premio, Campeón de Cat. y Gran Campeón Macho Exposición Rural de Palermo 2009.

AIKEN CURA: Mejor Producto Jugador Inscripto P. A. Campeonato Argentino Abierto 2005. Copa Lady Susan Townley, Campeonato Argentino Abierto 2005 y 2006. Mejor Producto Jugador Inscripto P. A. Abierto del Hurlingham Club 2006.

**1762**

T. 162 SBA P 045422

**OPEN CELADORA-T/E-**

Nació: 24/12/2010

ZAINO

OPEN SOBRETUDO-T/E-  
SBA P 12826

BAGUAL

RAINBOW CORNER

BALTICA

ELLERSTINA FELICIDAD-T/E-

SPORTIVO

SIMPÁTICA

GRAPPA ILUSTRADA-T/E-  
SBA D J 029814

ELLERSTINA PÍCARO-T/E-

PUCARÁ

SIMPÁTICA

ILUSIÓN

CAT-MAN

PIMIENTA

CRIADOR: ELLERSTINA S.A.

EXPOSITOR: RIBEIRO DE MENDONCA MARCELO.

Premios obtenidos:

ELLERSTINA PÍCARO-T/E-: Gran Campeón Macho Exposición Rural de Palermo 1998. 1er. Premio y Campeón de Categoría Exposición Rural de Palermo 1998.

SIMPÁTICA: Mejor Ejemplar por Tipo y Aptitud Abierto del Hurlingham Club 1995.

**1763**

T. 925 SBA P 045964

**CHALO ROSARIO-T/E-**

Nació: 20/12/2010

ZAINO

MACHITOS LATINO-T/E-  
SBA P 11098

THEOL

LUHUK

THEOLOGIE

LAMBADA

SEQUITO

CUMBIA

PRIMERA  
SBA D J 024789

SPORTIVO

LODE

SPORT FASHION

GAMMA

EXPOSITOR: CASTAGNOLA, BARTOLOMÉ.

Premios obtenidos:

LAMBADA: Mejor Ejemplar por Tipo y Aptitud Abierto Asoc. Arg. de Jugadores de Polo 1999.

**1764**

T. 149 SBA P 047388

**ABROJITO ARVEJA-T/E-**

Nació: 17/12/2010

ALAZAN

GETE ARABESCO-T/E-  
SBA P 11568

GETE GALGO-T/E-

FANTASIOSO

GUINDA

GETE ARANDELA-T/E-

PUCARÁ

ARAÑA

ABROJITO BONI-T/E-  
SBA P 031533

PERUGINO

SOUTHERN HALO

PLEAMARD

FRUTILLA

EL SERRANO

ROYAL CARPET

CRIADOR: H. Y A. SOCIEDAD ANÓNIMA

EXPOSITOR: BORN JUAN C. (H)

Premios obtenidos:

GETE GALGO: Reservado Gran Campeón Macho, Reservado Campeón de Categoría, 2° Premio de Categoría Exposición Rural de Palermo 2002.

**1765**

T. 162 SBA P 043240

**BRAGADENSE RANCHERA**

Nació: 14/12/2010

ALAZAN

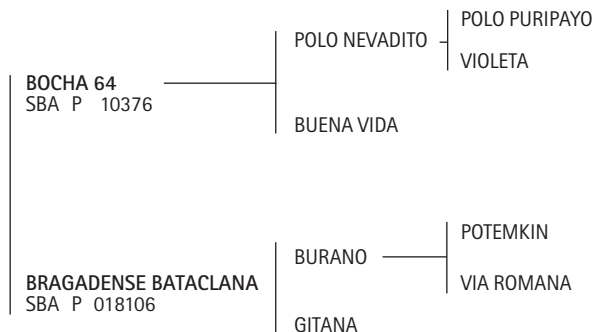

EXPOSITOR: FIGUERAS, ERNESTO J.

Premios obtenidos:

**POLO NEVADITO:** Reservado Gran Campeón Macho, Reservado Campeón de Categoría y 2do. Premio de Categoría Exposición Rural de Palermo 1996. Gran Campeón Macho 3ra. Exposición de la AACCP 1996. Gran Campeón Macho Exposición Petisos Asoc. Arg. de Polo 1998. Reservado Gran Campeón Macho Exposición Petisos Asoc. Arg. de Polo 2000. Reservado Campeón de Categoría Exposición Rural de Palermo 2001. 2do. Premio de Categoría Exposición Rural de Palermo 2001. Ranking de Padrillos desde el 2003 al 2012.

**1766**

T. 142 SBA P 047452

**FLOJURA JOYITA-T/E-**

Nació: 12/12/2010

ALAZAN

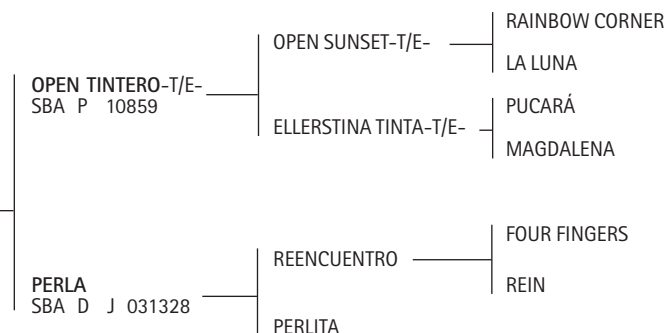

EXPOSITOR: PANDO SOLDATI, RAFAEL MIGUEL.

Premios obtenidos:

**LA LUNA:** Mejor Ejemplar por Tipo y Aptitud Abierto del Hurlingham Club 1988. Mejor Ejemplar por Tipo y Aptitud Campeonato Argentino Abierto 1987 y 1990. Copa Lady Susan Townley, Campeonato Argentino Abierto 1989 y 1990.

**1767**

T. 559 SBA D 044613

**CHAPALEUFÚ UBICADA-T/E-**

Nació: 09/12/2010

ALAZAN

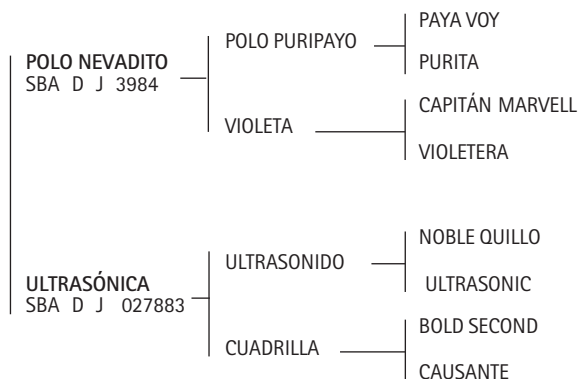

CRIADOR: HEGUY, ALBERTO.

EXPOSITOR: EL INDI MUERTO S.A. - CHANTACO S.A.

Premios obtenidos:

**POLO NEVADITO:** Reservado Gran Campeón Macho, Reservado Campeón de Categoría y 2do. Premio de Categoría Exposición Rural de Palermo 1996. Gran Campeón Macho 3ra. Exposición de la AACCP 1996. Gran Campeón Macho Exposición Petisos Asoc. Arg. de Polo 1998. Reservado Gran Campeón Macho Exposición Petisos Asoc. Arg. de Polo 2000. Reservado Campeón de Categoría Exposición Rural de Palermo 2001. 2do. Premio de Categoría Exposición Rural de Palermo 2001. Ranking de Padrillos desde el 2003 al 2012.

**1768**

T. 200 SBA P 047455

**HORNOS MÍSTICA-T/E-**

Nació: 05/12/2010

ALAZAN

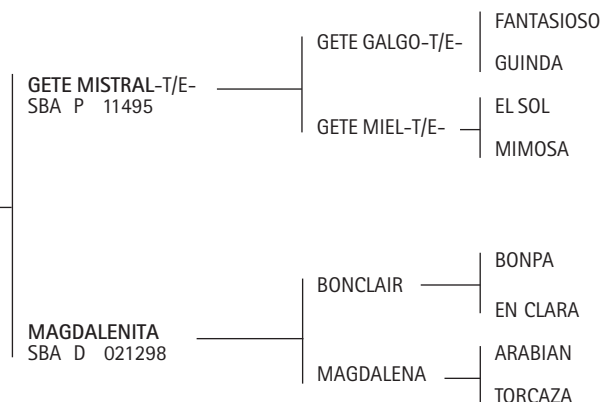

EXPOSITOR: POLO REYNAL - URANGA S.A.

Premios obtenidos:

**GETE GALGO:** Reservado Gran Campeón Macho, Reservado Campeón de Categoría, 2º Premio de Categoría Exposición Rural de Palermo 2002.

**EL SOL:** Ganador del Ranking de Padrillos 1998, 1999 y 2002.

**1769**

T. 493 SBA D 044538

**DOLFINA CLOTA-T/E-**

Nació: 30/11/2010  
ZAINO

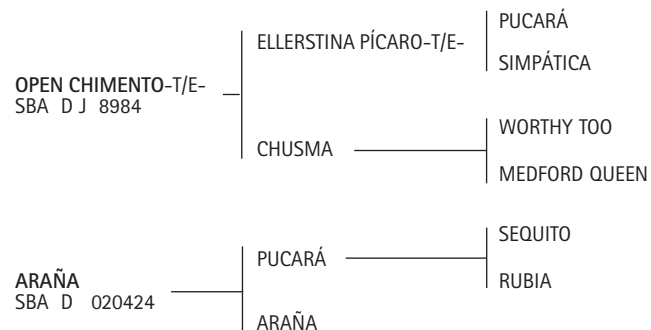

**CRIADOR:** LA DOLFINA S.A.

**EXPOSITOR:** LA DOLFINA S.A. - MAGRINI, JUAN CRUZ Y CONSTANZO, LUCAS.

**Premios obtenidos:**

**OPEN CHIMENTO:** Gran Campeón Macho, 1º Premio y Campeón de Categoría Exposición Rural de Palermo 2005.

**ELLERSTINA PÍCARO-T/E-:** Gran Campeón Macho Exposición Rural de Palermo 1998. 1er. Premio y Campeón de Categoría Exposición Rural de Palermo 1998.

**SIMPÁTICA:** Mejor Ejemplar por Tipo y Aptitud Abierto del Hurlingham Club 1995.

**1770**

T. 136 SBA P 047430

**FLOJURA CHA CHA CHA-T/E-**

Nació: 25/11/2010  
ZAINO

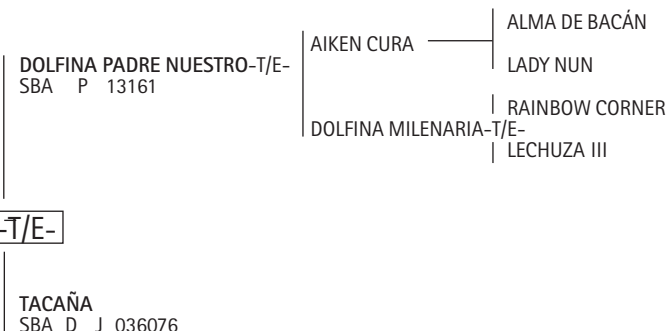

**CRIADOR:** PANDO SOLDATI, RAFAEL MIGUEL.

**EXPOSITOR:** AGROP. EL SERENO S.A.

**Premios obtenidos:**

**AIKEN CURA:** Mejor Producto Jugador Inscrito P. A. Campeonato Argentino Abierto 2005. Copa Lady Susan Townley, Campeonato Argentino Abierto 2005 y 2006. Mejor Producto Jugador Inscrito P. A. Abierto del Hurlingham Club 2006.

**1771**

T. 152 SBA P 047351

**FLOJURA PENCA**

Nació: 25/11/2010  
ALAZAN

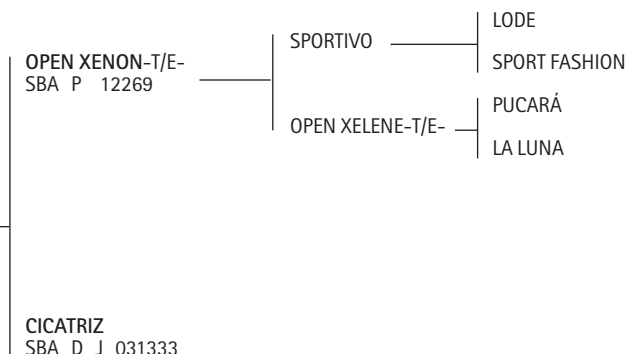

**EXPOSITOR:** PANDO SOLDATI, RAFAEL MIGUEL.

**Premios obtenidos:**

**OPEN XELENE:** Mejor Producto Jugador Inscrito P.A. Abierto del Jockey Club 2003.

**LA LUNA:** Mejor Ejemplar por Tipo y Aptitud Abierto del Hurlingham Club 1988. Mejor Ejemplar por Tipo y Aptitud Campeonato Argentino Abierto 1987 y 1990. Copa Lady Susan Townley, Campeonato Argentino Abierto 1989 y 1990.

**1772**

T. 27 SBA P 043968

**CAÑA HEIDI-T/E-**

Nació: 09/11/2010  
ZAINO

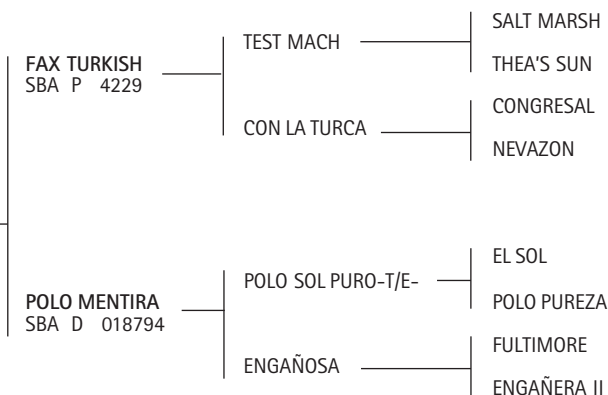

**EXPOSITOR:** LAS CAÑAS S.A.

**Premio obtenidos:**

**CAÑA HEIDI:** 1º Premio y Campeón de Cat. Exposición de Río Cuarto 2012.

**POLO SOL PURO:** 2º Premio de Categoría y Reservado Campeón de Categoría Exposición Rural de Palermo 1998. 3º Premio Exposición Petisos de la AAP 1999.

**EL SOL:** Ganador del Ranking de Padrillos 1998, 1999 y 2002.

**POLO PUREZA:** Mejor Producto Jugador Inscrito Polo Argentino Campeonato Argentino Abierto 1993.

**1773**

T. 102 SBA D 045986

**BOMBONCITO SEVILLANA**

Nació: 07/11/2010

ALAZAN

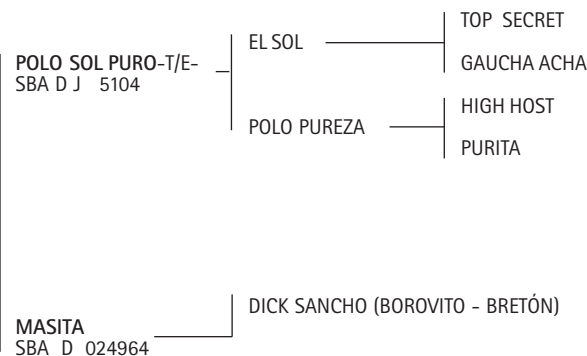

EXPOSITOR: ADORNO, RAÚL.

Premios obtenidos:

POLO SOL PURO: 2º Premio de Categoría y Reservado Campeón de Categoría Exposición Rural de Palermo 1998. 3º Premio Exposición Petisos de la AAP 1999.

EL SOL: Ganador del Ranking de Padrillos 1998, 1999 y 2002.

POLO PUREZA: Mejor Producto Jugador Inscrito Polo Argentino Campeonato Argentino Abierto 1993.

**1774**

T. 193 SBA P 047454

**HORNOS MARGARITA-T/E-**

Nació: 05/11/2010

ALAZAN

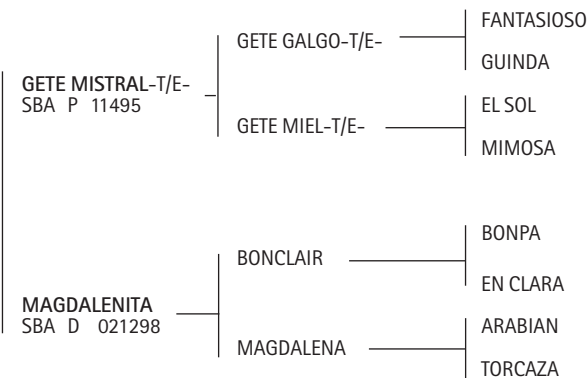

EXPOSITOR: POLO REYNAL - URANGA S.A.

Premios obtenidos:

GETE GALGO: Reservado Gran Campeón Macho, Reservado Campeón de Categoría, 2º Premio de Categoría Exposición Rural de Palermo 2002.

EL SOL: Ganador del Ranking de Padrillos 1998, 1999 y 2002.

## CAMPEONATO DOS AÑOS MAYOR

8º CAT. NACIDAS DEL 1º DE JULIO AL 31 DE OCTUBRE DE 2010 - MONTADAS

**1775**

T. 23 SBA P 043773

**YAPA CHAIRA**

Nació: 20/10/2010

ZAINO

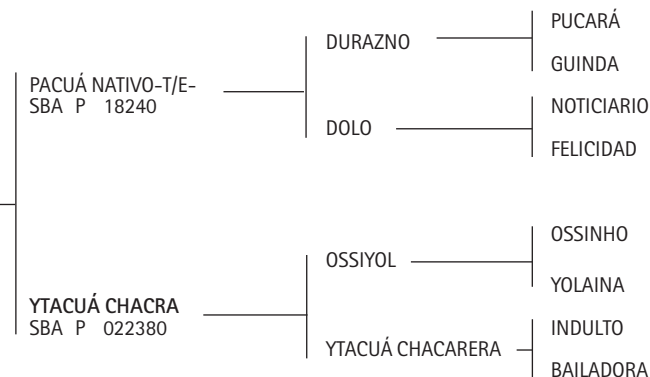

EXPOSITOR: SOJO, EZEQUIEL IGNACIO.

Premios obtenidos:

INDULTO: Ganador del Ranking de Padrillos 1995.

**1776**

T. 18 SBA P 044466

**LOLA EMILIA**

Nació: 06/10/2010

ALAZAN

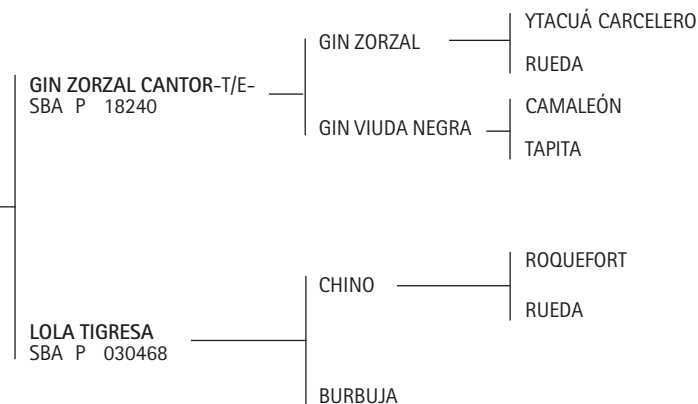

EXPOSITOR: LOPEZ, JOSÉ MARÍA.

Premios obtenidos:

GIN VIUDA NEGRA: Primer Premio y Campeón de Cat. Exposición Rural de Palermo 2002.

Quinto Premio de Cat. Exposición Rural de Palermo 2004.

GIN ZORZAL: Primer Premio y Campeón de Cat. Exposición Rural de Palermo 2003. 4º Premio de Cat. Exposición Rural de Palermo 2006.

**1777**

T. 55 SBA P 043822

**TABRU ETERNA**

Nació: 03/10/2010  
TORDILLO

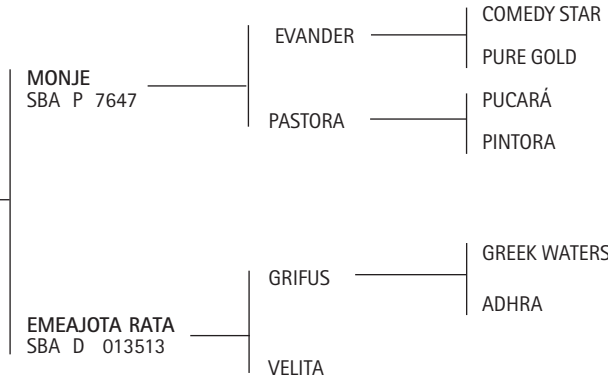

CRIADOR: TASSARA, HUGO.  
EXPOSITOR: BLANCO, MÁXIMO.

Premios obtenidos:

EMEAJOTA RATA: 2º Premio de Categoría Exposición Rural de Palermo 1994. 2º Premio de Categoría y Rvdo. Campeón de Categoría Exposición Rural de Palermo 1995.

**1778**

T. 202 SBA P 041932

**ATALAYA LUDOVICA**

Nació: 28/09/2010  
ZAINO

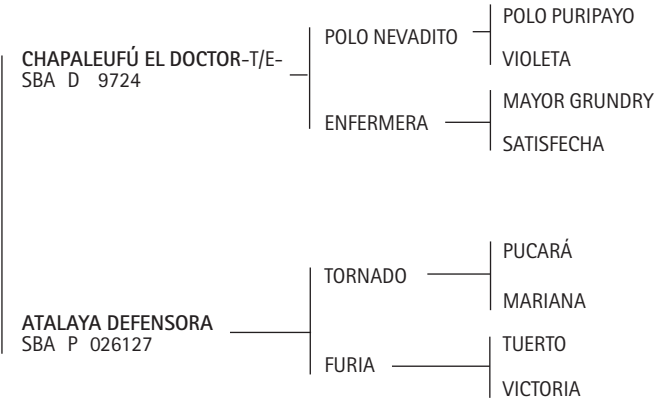

CRIADOR: UBOE, SILVIA KARINA.  
EXPOSITOR: CHANTACO S.A.

Premios obtenidos:

ATALAYA LUDOVICA: 1º Premio y Campeón de Cat. Exposición Rural de Junín 2012.

POLO NEVADITO: Reservado Gran Campeón Macho, Reservado Campeón de Categoría y 2do. Premio de Categoría Exposición Rural de Palermo 1996. Gran Campeón Macho 3ra. Exposición de la AACCP 1996. Gran Campeón Macho Exposición Petisos Asoc. Arg. de Polo 1998. Reservado Gran Campeón Macho Exposición Petisos Asoc. Arg. de Polo 2000. Reservado Campeón de Categoría Exposición Rural de Palermo 2001. 2do. Premio de Categoría Exposición Rural de Palermo 2001. Ranking de Padrillos desde el 2003 al 2012.

**1779**

T. 683 SBA D 045245

**MACHITOS HILDA-T/E-**

Nació: 10/09/2010  
ZAINO

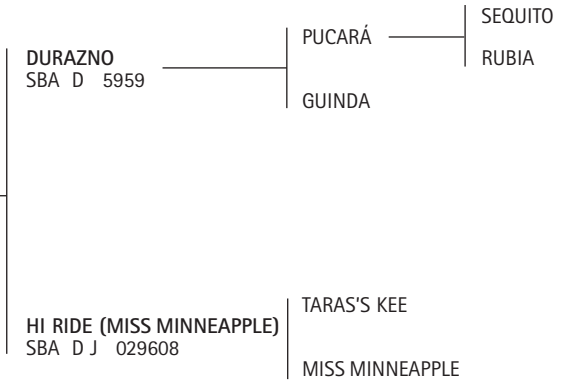

EXPOSITOR: LOS MACHITOS S.A.

CAMPEONATO TRES AÑOS MENOR

9º CAT. NACIDAS DEL 1º DE DICIEMBRE DE 2009 AL 30 DE JUNIO DE 2010 - MONTADAS

**1780**

T. 400 SBA D 42481

**DOLFINA ENTROMETIDA-T/E-**

Nació: 30/01/2010  
ZAINO

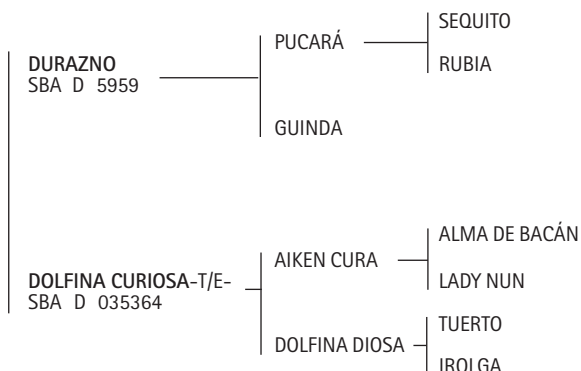

**CRIADOR:** LA DOLFINA S.A.  
**EXPOSITOR:** AGROP. EL SERENO S.A.

**Premios obtenidos:**

**AIKEN CURA:** Mejor Producto Jugador Inscripto P. A. Campeonato Argentino Abierto 2005. Copa Lady Susan Townley, Campeonato Argentino Abierto 2005 y 2006. Mejor Producto Jugador Inscripto P. A. Abierto del Hurlingham Club 2006.  
**DOLFINA DIOSA:** Mejor Producto Jugador Inscripto P. A. Campeonato Argentino Abierto 2003. Mejor Producto Jugador Inscripto P.A. Copa República Argentina 2009.

**1781**

T. 499 SBA P 043082

**CHAPALEUFÚ LANGOSTA-T/E-**

Nació: 23/01/2010  
ZAINO

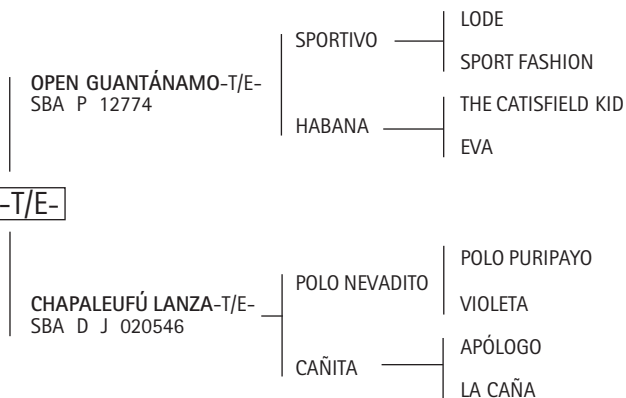

**CRIADOR:** HEGUY, ALBERTO.  
**EXPOSITOR:** EL INDIO MUERTO S.A. - CHANTACO S.A.

**Premios obtenidos:**

**CHAPALEUFÚ LANGOSTA:** 1º Premio, Campeón de Cat. y Gran Campeón Hembra Exposición Rural de General Villegas 2013.  
**HABANA:** Copa Lady Susan Townley Campeonato Argentino Abierto 2008.  
**CHAPALEUFÚ LANZA:** 2º Premio de Cat. y Rvdo. Campeón de Cat. Exposición Rural de Palermo 2001.

**1782**

T. 73 SBA P 041133

**BUCANERO YARARÁ**

Nació: 22/01/2010  
ALAZAN

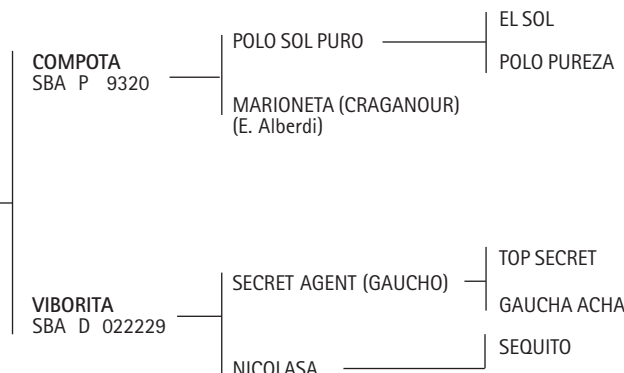

**EXPOSITOR:** GALE, ELENA M. DE

**Premios obtenidos:**

**BUCANERO YARARÁ:** 2º Premio y Rvdo. Campeón de Categoría Exposición Rural de Trenque Lauquen 2011. 5º Premio de Cat. Exposición Rural de General Villegas 2013.  
**POLO SOL PURO:** 2º Premio de Categoría y Reservado Campeón de Categoría Exposición Rural de Palermo 1998. 3º Premio Exposición Petisos de la AAP 1999.  
**EL SOL:** Ganador del Ranking de Padrillos 1998, 1999 y 2002.  
**POLO PUREZA:** Mejor Producto Jugador Inscripto Polo Argentino Campeonato Argentino Abierto 1993.

**1783**

T. 381 SBA D 047439

**DOLFINA INCULPADA-T/E-**

Nació: 20/01/2010  
ZAINO

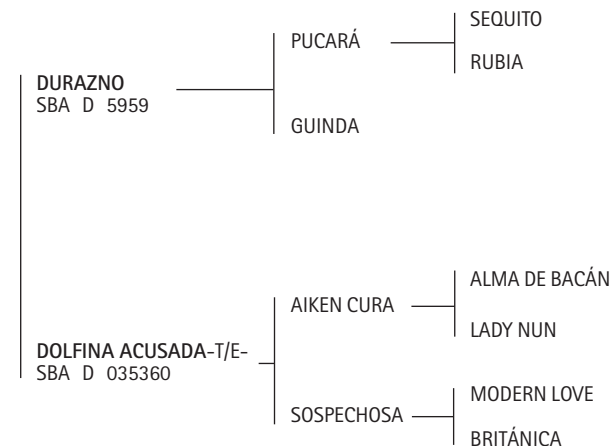

**EXPOSITOR:** LA DOLFINA S.A.

**Premios obtenidos:**

**AIKEN CURA:** Mejor Producto Jugador Inscripto P. A. Campeonato Argentino Abierto 2005. Copa Lady Susan Townley, Campeonato Argentino Abierto 2005 y 2006. Mejor Producto Jugador Inscripto P. A. Abierto del Hurlingham Club 2006.



**1784**

T. 49 SBA P 041004

**DON ALEJANDRO DUQUESA-T/E-**

Nació: 06/01/2010  
ALAZAN

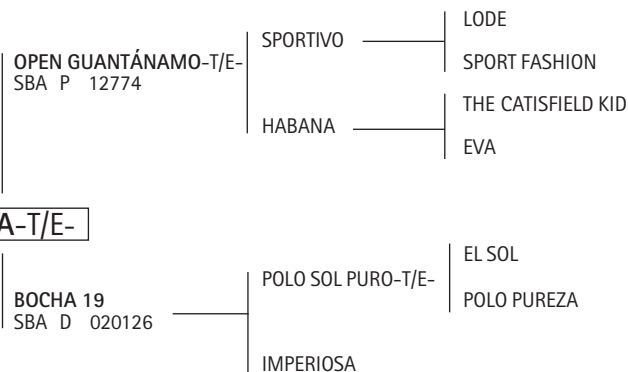

CRIADOR: MONSEGOU, JORGE.  
EXPOSITOR: CHANTACO S.A.

Premios obtenidos:

**DON ALEJANDRO DUQUESA:** 4º Premio de Cat. Exposición Rural de General Villegas 2013.

**HABANA:** Copa Lady Susan Townley Campeonato Argentino Abierto 2008.

**POLO SOL PURO:** 2º Premio de Categoría y Reservado Campeón de Categoría Exposición Rural de Palermo 1998. 3º Premio Exposición Petisos de la AAP 1999.

**EL SOL:** Ganador del Ranking de Padrillos 1998, 1999 y 2002.

**POLO PUREZA:** Mejor Producto Jugador Inscripto Polo Argentino Campeonato Argentino Abierto 1993

**1785**

T. 18 SBA P 045342

**CAÑA VALENCIA**

Nació: 19/12/2009  
ALAZAN

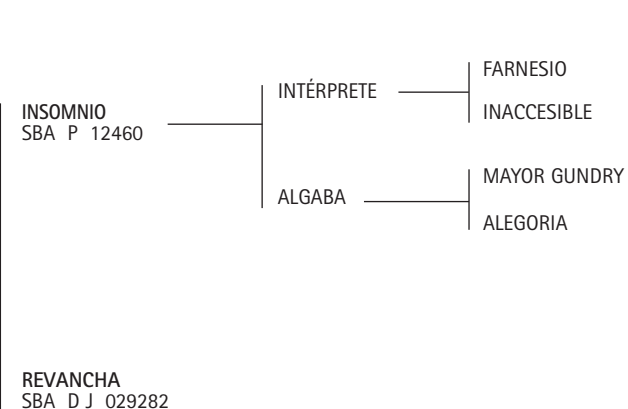

EXPOSITOR: LAS CAÑAS S.A.

**1786**

T. 378 SBA P 040958

**ESCRIBA AUSTRALIANA-T/E-**

Nació: 13/12/2009  
ZAINO

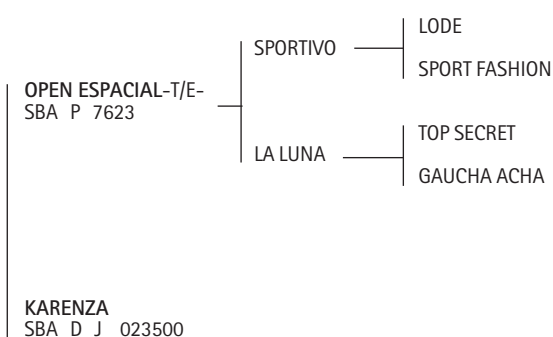

EXPOSITOR: FORNIELES, GUILLERMO FRANCISCO.

Premios obtenidos:

**LA LUNA:** Mejor Ejemplar por Tipo y Aptitud Abierto del Hurlingham Club 1988. Mejor Ejemplar por Tipo y Aptitud Campeonato Argentino Abierto 1987 y 1990. Copa Lady Susan Townley, Campeonato Argentino Abierto 1989 y 1990.

**1787**

T. 129 SBA D 047446

**DON ERCOLE CHAMULLERA**

Nació: 05/12/2009  
ZAINO

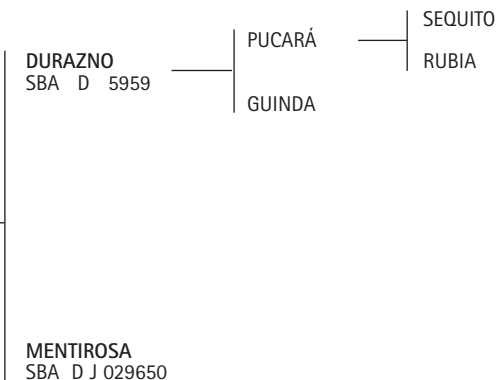

EXPOSITOR: DON ERCOLE S.A.

1788

T. 89 SBA D 044666

**COQUI LÓGICA-T/E-**

Nació: 01/12/2009

ZAINO

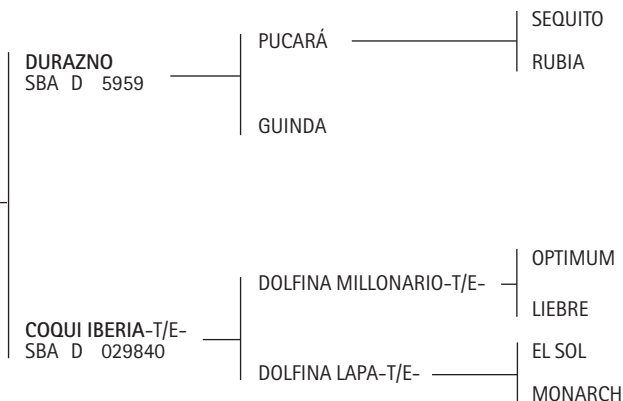

CRIADOR: CASTAGNOLA, FACUNDO.

EXPOSITOR: HARAS LA ANGELICA S.A.

Premios obtenidos:

**DOLFINA MILLONARIO-T/E-**: 1er. Premio y Campeón de Categoría Exposición Rural de Palermo 2002. Campeón Macho Exposición Rural de Río Cuarto 2004.

**LIEBRE**: Mejor Ejemplar por Tipo y Aptitud Abierto Tortugas Country Club 1992. Mejor Ejemplar por Tipo y Aptitud Abierto Tortugas Country Club 1995.

**EL SOL**: Ranking de Padrillos 1998, 1999 y 2002.

CAMPEONATO TRES AÑOS MAYOR

10° CAT. NACIDAS DEL 1° DE JULIO AL 30 DE NOVIEMBRE DE 2009 - MONTADAS

1789

T. 76 SBA P 041135

**BUCANERO NEBLINA**

Nació: 30/11/2009

TORDILLO

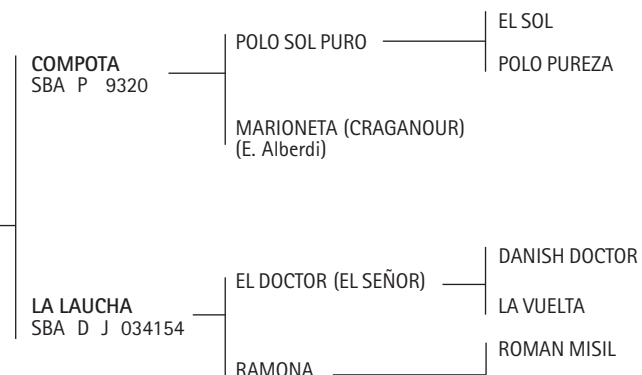

CRIADOR: GALE, ELENA M. DE.

EXPOSITOR: LASO, MARÍA CRISTINA RUMI DE.

Premios obtenidos:

**BUCANERO NEBLINA**: 2° Premio y Rvdo. Campeón de Cat. Exposición Rural de General Villegas 2011. 2° Premio y Rvdo. Campeón de Cat. Exposición Nuestros Caballos 2011. 2° Premio y Rvdo. Campeón de Cat. - Reservado Gran Campeón Hembra Exposición Rural de General Villegas 2013. Mejor Hembra Tipo Polo, 1° Premio y Campeón de Cat. Exposición Nuestros Caballos 2013.

**POLO SOL PURO**: 2° Premio de Categoría y Reservado Campeón de Categoría Exposición Rural de Palermo 1998. 3° Premio Exposición Petisos de la AAP 1999.

**EL SOL**: Ganador del Ranking de Padrillos 1998, 1999 y 2002.

**POLO PUREZA**: Mejor Producto Jugador Inscripto Polo Argentino Campeonato Argentino Abierto 1993.

1790

T. 374 SBA P 040684

**ESCRIBA BOTINERA**

Nació: 29/11/2009

ZAINO

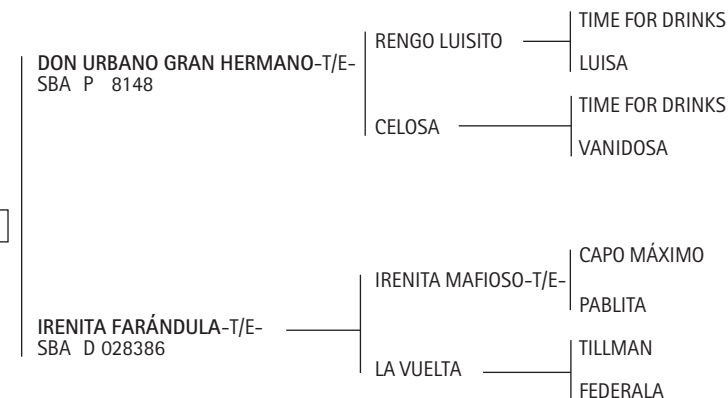

EXPOSITOR: FORNIELES, GUILLERMO FRANCISCO.

Premios obtenidos:

**DON URBANO GRAN HERMANO**: 3° Premio de Cat. Exposición Rural de Palermo 2006.

**RENGO LUISITO**: 1° Premio y Campeón de Cat. - Reservado Gran Campeón Macho Exposición Rural de Palermo 2001. Reservado Gran Campeón Macho Exposición Exposición Petisos Asoc. Arg. de Polo 2002. Gran Campeón Macho Exposición Petisos Asoc. Arg. de Polo 2003.

**CAPO MÁXIMO**: Ganador del Ranking de Padrillos 2000 - 2001.

1791

T. 77 SBA D 047466

**BRATTAS ENCANTADA-T/E-**

Nació: 27/11/2009  
ALAZAN

POLO NEVADITO  
SBA D J 3984



CINDY  
SBA D J 041665

EXPOSITOR: ANNUNZIATA, STEFANÍA.

Premios obtenidos:

POLO NEVADITO: Reservado Gran Campeón Macho, Reservado Campeón de Categoría y 2do. Premio de Categoría Exposición Rural de Palermo 1996. Gran Campeón Macho 3ra. Exposición de la AACCP 1996. Gran Campeón Macho Exposición Petisos Asoc. Arg. de Polo 1998. Reservado Gran Campeón Macho Exposición Petisos Asoc. Arg. de Polo 2000. Reservado Campeón de Categoría Exposición Rural de Palermo 2001. 2do. Premio de Categoría Exposición Rural de Palermo 2001. Ranking de Padrillos desde el 2003 al 2012.

1792

T. 6 SBA D 044484

**CINCO ESTRELLAS RUMBA-T/E-**

Nació: 25/11/2009  
ZAINO

POLO NEVADITO  
SBA D J 3984

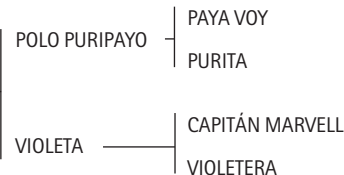

VASCA CUMBIA-T/E-  
SBA D 024467

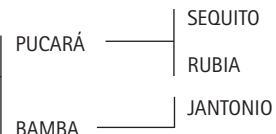

EXPOSITOR: CINCO ESTRELLAS S.A.

Premios obtenidos:

POLO NEVADITO: Reservado Gran Campeón Macho, Reservado Campeón de Categoría y 2do. Premio de Categoría Exposición Rural de Palermo 1996. Gran Campeón Macho 3ra. Exposición de la AACCP 1996. Gran Campeón Macho Exposición Petisos Asoc. Arg. de Polo 1998. Reservado Gran Campeón Macho Exposición Petisos Asoc. Arg. de Polo 2000. Reservado Campeón de Categoría Exposición Rural de Palermo 2001. 2do. Premio de Categoría Exposición Rural de Palermo 2001. Ranking de Padrillos desde el 2003 al 2012.

1793

T. 370 SBA D 040956

**ESCRIBA LA NOVICIA-T/E-**

Nació: 18/11/2009  
ALAZAN

OPEN OBISPO-T/E-  
SBA D 9544

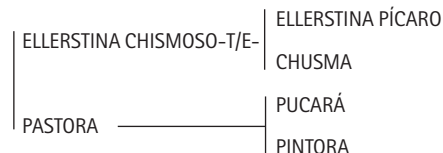

EURO COPADA-T/E-  
SBA D 031764

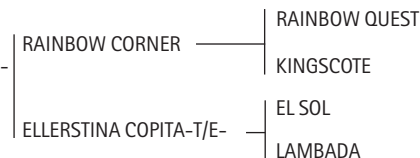

CRIADOR: FORNIELAS, GUILLERMO FRANCISCO.

EXPOSITOR: NOVILLO ASTRADA, EDUARDO, IGNACIO Y ALEJANDRO.

Premios obtenidos:

ELLERSTINA CHISMOSO: 2º Premio y Reservado Campeón de Cat. Exposición Rural de Palermo 2003.  
ELLERSTINA PÍCARO-T/E-: Gran Campeón Macho Exposición Rural de Palermo 1998. 1er. Premio y Campeón de Categoría Exposición Rural de Palermo 1998.  
PASTORA: Mejor Ejemplar por Tipo y Aptitud, Copa Lady Susan Townley Campeonato Argentino Abierto 1994.  
EL SOL: Ganador del Ranking de Padrillos 1998, 1999 y 2002.  
LAMBADA: Mejor Ejemplar por Tipo y Aptitud Abierto Asoc. Arg. de Jugadores de Polo 1999.

1794

T. 5 SBA P 047489

**CINCO ESTRELLAS FANÁTICA**

Nació: 15/11/2009  
ALAZAN

VASCO DUENDE-T/E-  
SBA P 9729

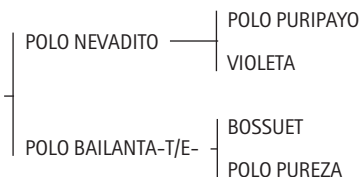

IDOLA  
SBA D 020958

EXPOSITOR: CINCO ESTRELLAS S.A.

Premios obtenidos:

VASCO DUENDE: 1º Premio y Campeón de Cat. - Gran Campeón Macho Exposición Nuestros Caballos 2007.

**1795**

T. 102 SBA P 042270

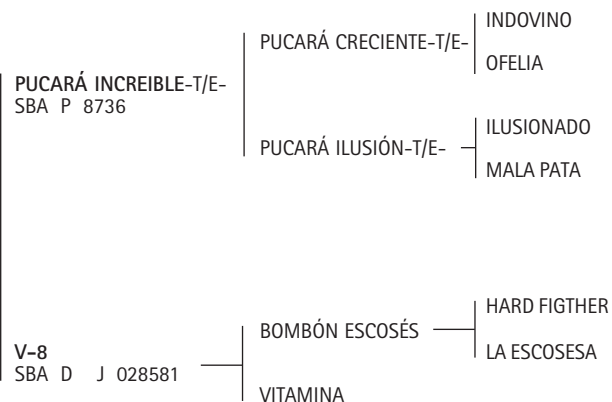
**TRES GAVIOTAS B12-T/E-**Nació: 11/11/2009  
ZAINO COLORADO

EXPOSITOR: AGROP. EL SERENO S.A.

Premios obtenidos:

PUCARÁ INCREÍBLE: 1º Premio y Campeón de Cat. Exposición Rural de Palermo 2005.

PUCARÁ CRECIENTE: 2º Premio y Reservado Campeón de Categoría Exposición Rural de Palermo 1999. Reservado Campeón Macho Exposición del Caballo de Santa Rosa, La Pampa 2004.

MALA PATA: Mejor Ejemplar por Tipo y Aptitud Campeonato Argentino Abierto 1991. Mejor Ejemplar por Tipo y Aptitud Abierto Tortugas Country Club 1993.

**1796**

T. 467 SBA D 043167

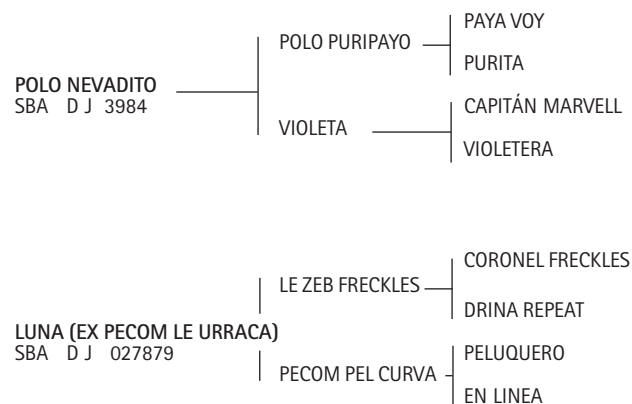
**CHAPALEUFÚ LUPE-T/E-**Nació: 11/11/2009  
ZAINO

EXPOSITOR: HEGUY, ALBERTO.

Premios obtenidos:

POLO NEVADITO: Reservado Gran Campeón Macho, Reservado Campeón de Categoría y 2do. Premio de Categoría Exposición Rural de Palermo 1996. Gran Campeón Macho 3ra. Exposición de la AACCP 1996. Gran Campeón Macho Exposición Petisos Asoc. Arg. de Polo 1998. Reservado Gran Campeón Macho Exposición Petisos Asoc. Arg. de Polo 2000. Reservado Campeón de Categoría Exposición Rural de Palermo 2001. 2do. Premio de Categoría Exposición Rural de Palermo 2001. Ranking de Padrillos desde el 2003 al 2012.

**1797**

T. 238 SBA P 040620

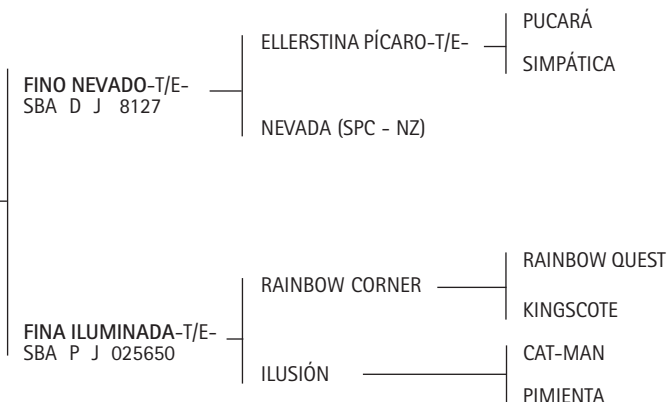
**FINA ETNA-T/E-**Nació: 10/11/2009  
TORDILLO

EXPOSITOR: NEUSS AGROPECUARIA S.A.

Premios obtenidos:

FINA ETNA: 2º Premio y Rvdo. Campeón de Cat. Exposición de Mar del Plata 2012.

FINO NEVADO: 3º Premio de Cat. Exposición Rural de Palermo 2005.

ELLERSTINA PÍCARO-T/E-: Gran Campeón Macho Exposición Rural de Palermo 1998. 1er. Premio y Campeón de Categoría Exposición Rural de Palermo 1998.

SIMPÁTICA: Mejor Ejemplar por Tipo y Aptitud Abierto del Hurlingham Club 1995.

**1798**

T. 235 SBA D 040619

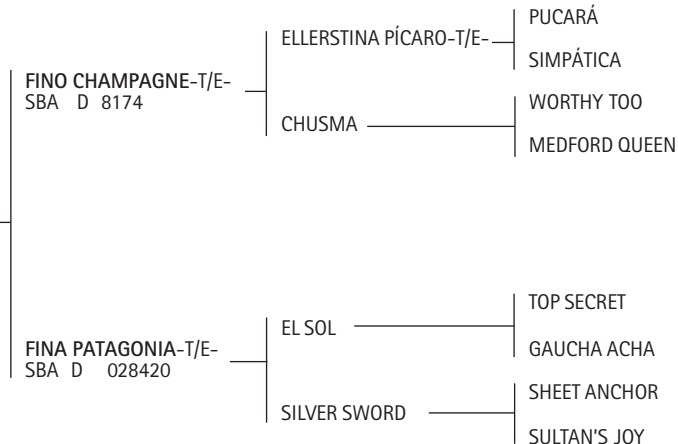
**FINA SPARTA-T/E-**Nació: 07/11/2009  
ZAINO COLORADO

EXPOSITOR: NEUSS AGROPECUARIA S.A.

Premios obtenidos:

FINA SPARTA: 3º Premio de Cat. Exposición de Mar del Plata 2013.

ELLERSTINA PÍCARO-T/E-: Gran Campeón Macho Exposición Rural de Palermo 1998. 1er. Premio y Campeón de Categoría Exposición Rural de Palermo 1998.

SIMPÁTICA: Mejor Ejemplar por Tipo y Aptitud Abierto del Hurlingham Club 1995.

EL SOL: Ganador del Ranking de Padrillos 1998, 1999 y 2002.

1799

T. 785 SBA P 040611

**YTACUÁ ANTIGONA-T/E-**

Nació: 04/11/2009

ZAINO

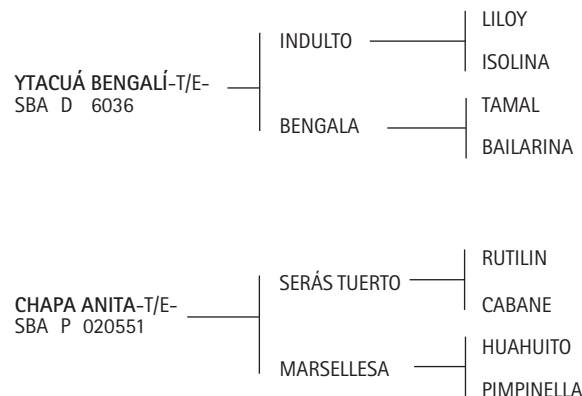

CRIADOR: RIVADENEIRA, HUGO.  
EXPOSITOR: BENEDIT, MARIANO.

Premios obtenidos:

YTACUÁ BENGALÍ: 2º Premio y Campeón de Cat. Exposición Rural de Palermo 2002 y 2003.

INDULTO: Ganador del Ranking de Padrillos año 1995.

MARSELLESA: Mejor Ejemplar por Tipo y Aptitud Campeonato Argentino Abierto 1986. Copa Lady Susan Townley, Campeonato Argentino Abierto 1988. Mejor Ejemplar por Tipo y Aptitud Campeonato Argentino Abierto 1988. Copa Lady Susan Townley, Campeonato Argentino Abierto 1992. Mejor Ejemplar por Tipo y Aptitud Campeonato Argentino Abierto 1992.

1800

T. 126 SBA P 043956

**SAIHUEQUE SEÑAL-T/E-**

Nació: 01/11/2009

ZAINO

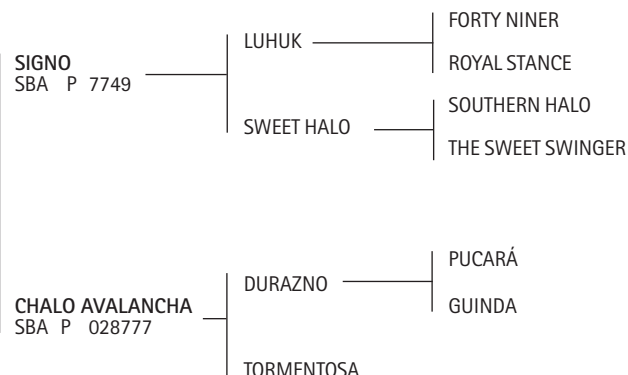

EXPOSITOR: TATITA S.R.L.

1801

T. 164 SBA P 042272

**HORNOS BALA-T/E-**

Nació: 28/10/2009

ALAZAN

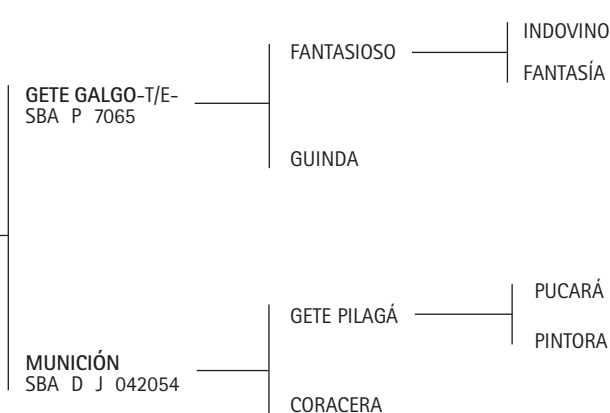

CRIADOR: REYNAL, ALEJANDRO.

EXPOSITOR: PANDO SOLDATI, RAFAEL M. - CAHEN D'ANVERS, JUAN MARTÍN.

Premios obtenidos:

HORNOS BALA: 1º Premio y Campeón de Cat. Exposición Rural de Palermo 2011.

GETE GALGO: Reservado Gran Campeón Macho, Reservado Campeón de Categoría, 2º Premio de Categoría Exposición Rural de Palermo 2002.

FANTASÍA: Mejor Ejemplar por Tipo y Aptitud Abierto del Hurlingham Club 1999.

1802

T. 174 SBA P 042213

**INCARI MERLOTITA-T/E-**

Nació: 12/10/2009

ZAINO NEGRO



EXPOSITOR: GENÉTICA INCARI S.A.

Premios obtenidos:

RENGO LUISITO: 1º Premio y Campeón de Cat. - Reservado Gran Campeón Macho Exposición Rural de Palermo 2000. 1º Premio y Campeón de Cat. - Reservado Gran Campeón Macho Exposición Rural de Palermo 2001. Reservado Gran Campeón Macho Exposición de Petisos Asoc. Arg. de Polo 2002. Gran Campeón Macho Exposición de Petisos Asoc. Arg. de Polo 2003.

## 1803

T. 158 SBA P 047453

### HORNOS ZETA-T/E-

Nació: 11/10/2009  
ALAZAN

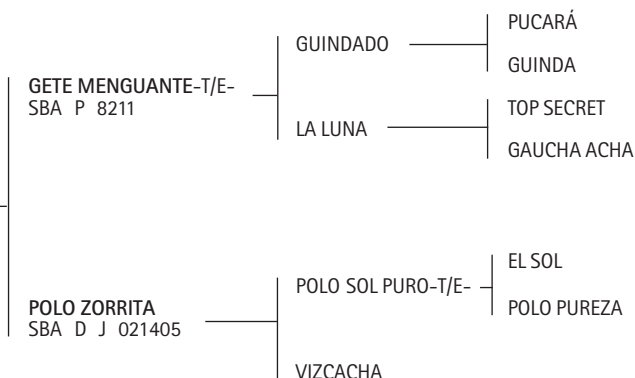

CRIADOR: REYNAL, ALEJANDRO.  
EXPOSITOR: POLO REYNAL – URANGA S.A.

#### Premios obtenidos:

**LA LUNA:** Mejor Ejemplar por Tipo y Aptitud Abierto del Hurlingham Club 1988. Mejor Ejemplar por Tipo y Aptitud Campeonato Argentino Abierto 1987 y 1990. Copa Lady Susan Townley, Campeonato Argentino Abierto 1989 y 1990.

**POLO SOL PURO:** 2° Premio de Categoría y Reservado Campeón de Categoría Exposición Rural de Palermo 1998. 3° Premio Exposición Petisos de la AAP 1999.

**EL SOL:** Ganador del Ranking de Padrillos 1998, 1999 y 2002.

**POLO PUREZA:** Mejor Producto Jugador Inscripto Polo Argentino Campeonato Argentino Abierto 1993.

## 1804

T. 175 SBA P 042008

### VE OCHO FINAL-T/E-

Nació: 08/10/2009  
ZAINO COLORADO

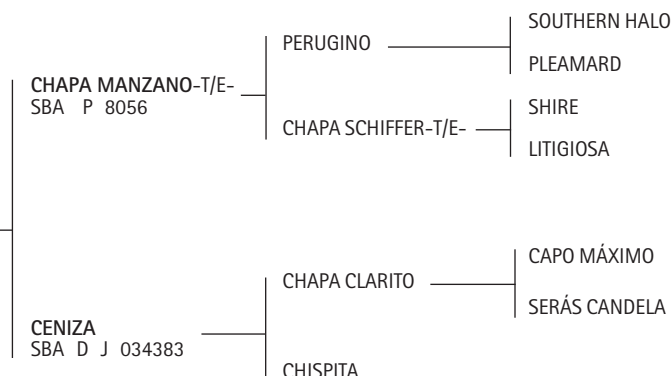

CRIADOR: CHAVANNE, SANTIAGO.  
EXPOSITOR: PANDO SOLDATI, RAFAEL M. – CAHEN D'ANVERS, JUAN MARTÍN.

#### Premios obtenidos:

**CHAPA SCHIFFER:** Mejor Producto Polo Argentino de la Final del Abierto de Tortugas Country Club 2002.

**CHAPA CLARITO:** 1° Premio y Campeón de Cat. – Gran Campeón Macho Exposición Rural de Palermo 1999.

**CAPO MÁXIMO:** Ganador del Ranking de Padrillos 2000 – 2001.

**SERÁS CANDELA:** Mejor Ejemplar por Tipo y Aptitud Abierto Tortugas Country Club 1994. Mejor Ejemplar por Tipo y Aptitud Abierto del Jockey Club 1995.

## 1805

T. 361 SBA P 040682

### ESCRIBA COSMETOLOGA

Nació: 05/10/2009  
ALAZAN

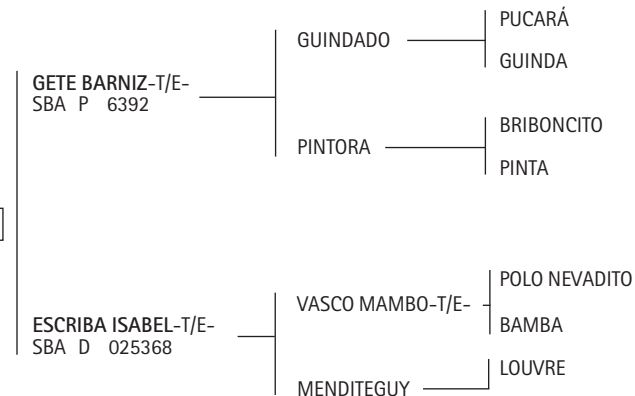

EXPOSITOR: FORNIELES, GUILLERMO FRANCISCO.

#### Premios obtenidos:

**GETE BARNIZ:** 3° Premio de Cat. Exposición Rural de Palermo 2001.

**VASCO MAMBO:** 2° Premio de Categoría y Rvdo. Campeón de Categoría Exposición Rural de Palermo 2000.

**POLO NEVADITO:** Reservado Gran Campeón Macho, Reservado Campeón de Categoría y 2do. Premio de Categoría Exposición Rural de Palermo 1996. Gran Campeón Macho 3ra. Exposición de la AACCP 1996. Gran Campeón Macho Exposición Petisos Asoc. Arg. de Polo 1998. Reservado Gran Campeón Macho Exposición Petisos Asoc. Arg. de Polo 2000. Reservado Campeón de Categoría Exposición Rural de Palermo 2001. 2do. Premio de Categoría Exposición Rural de Palermo 2001. Ranking de Padrillos desde el 2003 al 2012.

## 1806

T. 452 SBA D 042984

### CHAPALEUFÚ SOMBREADA-T/E-

Nació: 26/09/2009  
ZAINO

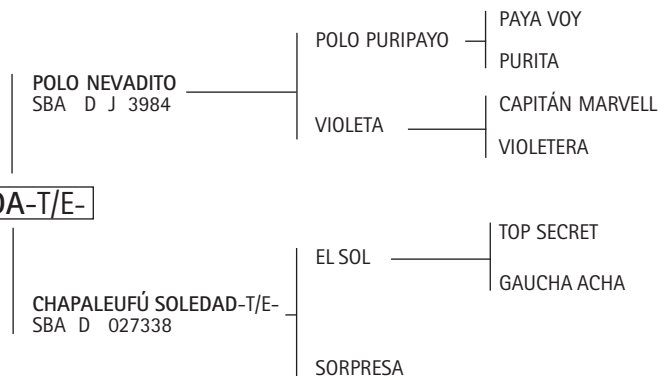

CRIADOR: HEGUY, ALBERTO.  
EXPOSITOR: EL INDIÓ MUERTO S.A.

#### Premios obtenidos:

**POLO NEVADITO:** Reservado Gran Campeón Macho, Reservado Campeón de Categoría y 2do. Premio de Categoría Exposición Rural de Palermo 1996. Gran Campeón Macho 3ra. Exposición de la AACCP 1996. Gran Campeón Macho Exposición Petisos Asoc. Arg. de Polo 1998. Reservado Gran Campeón Macho Exposición Petisos Asoc. Arg. de Polo 2000. Reservado Campeón de Categoría Exposición Rural de Palermo 2001. 2do. Premio de Categoría Exposición Rural de Palermo 2001. Ranking de Padrillos desde el 2003 al 2012.

**EL SOL:** Ganador del Ranking de Padrillos 1998, 1999 y 2002.

**1807**

T. 13 SBA P 045341

**CAÑA BARCELONA**

Nació: 23/09/2009

ZAINO COLORADO

INSOMNIO  
SBA P 12460

INTÉRPRETE

FARNESIO

INACCESIBLE

ALGABA

MAYOR GUNDRY

ALEGORIA

SWEETY  
SBA D J 022066

EXPOSITOR: LAS CAÑAS S.A.

## CAMPEONATO CUATRO AÑOS

11° CAT. NACIDAS DEL 1° DE JULIO DE 2008 AL 30 DE JUNIO DE 2009 - MONTADAS

**1808**

T. 358 SBA D 047183

**POLO GAMUZA-T/E-**

Nació: 21/02/2009

ALAZAN

POLO NEVADITO  
SBA D J 3984

POLO PURIPAYO

PAYA VOY

PURITA

VIOLETA

CAPITÁN MARVELL

VIOLETERA

POLO NUTRIA  
SBA D J 026347

POLO SOL PURO-T/E-

EL SOL

POLO PUREZA

VIZCACHA

EXPOSITOR: HEGUY, ALBERTO PEDRO.

Premios obtenidos:

**POLO NEVADITO:** Reservado Gran Campeón Macho, Reservado Campeón de Categoría y 2do. Premio de Categoría Exposición Rural de Palermo 1996. Gran Campeón Macho 3ra. Exposición de la AACCP 1996. Gran Campeón Macho Exposición Petisos Asoc. Arg. de Polo 1998. Reservado Gran Campeón Macho Exposición Petisos Asoc. Arg. de Polo 2000. Reservado Campeón de Categoría Exposición Rural de Palermo 2001. 2do. Premio de Categoría Exposición Rural de Palermo 2001. Ranking de Padrillos desde el 2003 al 2012.

**POLO SOL PURO:** 2° Premio de Categoría y Reservado Campeón de Categoría Exposición Rural de Palermo 1998. 3° Premio Exposición Petisos de la AAP 1999.

**EL SOL:** Ganador del Ranking de Padrillos 1998, 1999 y 2002.

**POLO PUREZA:** Mejor Producto Jugador Inscripto Polo Argentino Campeonato Argentino Abierto 1993.

**1809**

T. 8/275 SBA D 038268

**ESPI CERVEZA**

Nació: 12/01/2009

ZAINO

YTACUÁ CARACOL-T/E-  
SBA D 5519

INDULTO

LILLOY

ISOLINA

BENGALA

TAMAL

BAILARINA

CERBATANA  
SBA D 021888

EXPOSITOR: GENÉTICA SANTA AGUEDA S.R.L.

Premios obtenidos:

**YTACUÁ CARACOL:** 3° Premio de Cat. Exposición Rural de Palermo 1999.

**INDULTO:** Ganador del Ranking de Padrillos 1995.

## 1810

T. 17 SBA D 039932

### ACQUA PEPA-T/E-

Nació: 25/12/2008

ZAINO COLORADO

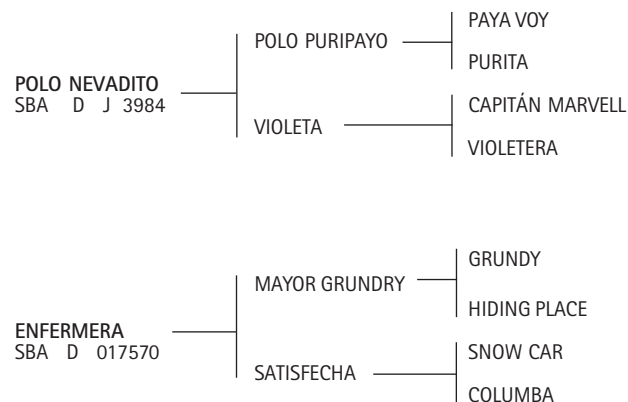

EXPOSITOR: YOUNG, JORGE A.

#### Premios obtenidos:

**POLO NEVADITO:** Reservado Gran Campeón Macho, Reservado Campeón de Categoría y 2do. Premio de Categoría Exposición Rural de Palermo 1996. Gran Campeón Macho 3ra. Exposición de la AACCP 1996. Gran Campeón Macho Exposición Petisos Asoc. Arg. de Polo 1998. Reservado Gran Campeón Macho Exposición Petisos Asoc. Arg. de Polo 2000. Reservado Campeón de Categoría Exposición Rural de Palermo 2001. 2do. Premio de Categoría Exposición Rural de Palermo 2001. Ranking de Padrillos desde el 2003 al 2012.

**ENFERMERA:** Mejor Ejemplar por Tipo y Actitud Copa Cámara de Diputados 1994.

## 1811

T. 8/266 SBA P 047343

### ESPI RUMBA-T/E-

Nació: 22/11/2008

ZAINO

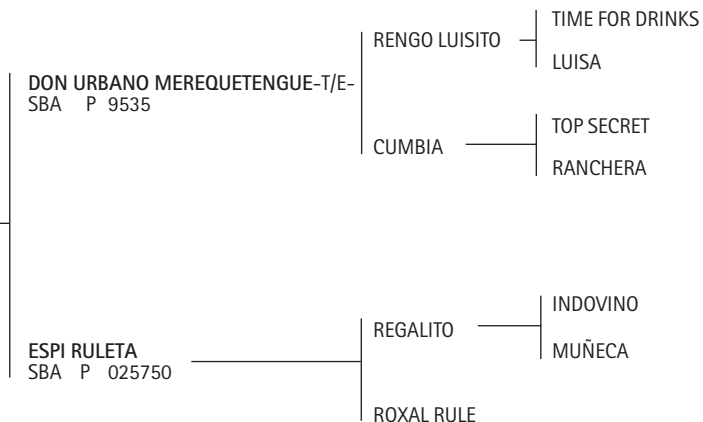

EXPOSITOR: GENÉTICA SANTA AGUEDA S.R.L.

#### Premios obtenidos:

**RENGO LUISITO:** 1º Premio y Campeón de Cat. - Reservado Gran Campeón Macho Exposición Rural de Palermo 2000. 1º Premio y Campeón de Cat. - Reservado Gran Campeón Macho Exposición Rural de Palermo 2001. Reservado Gran Campeón Macho Exposición de Petisos Asoc. Arg. de Polo 2002. Gran Campeón Macho Exposición de Petisos Asoc. Arg. de Polo 2003.

## 1812

T. 331 SBA P 038696

### ESCRIBA LIMPITA-T/E-

Nació: 18/11/2008

ALAZAN

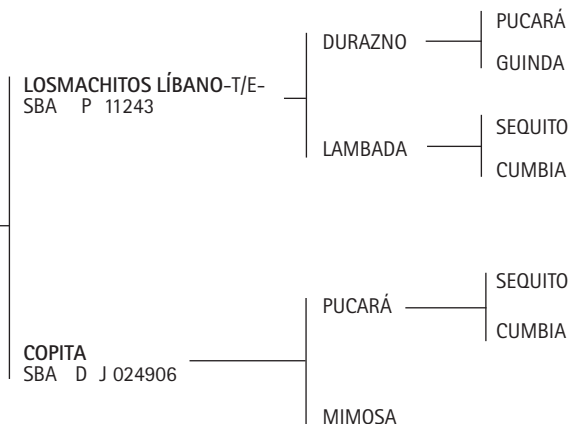

EXPOSITOR: FORNIELES, GUILLERMO FRANCISCO.

#### Premios obtenidos:

**LAMBADA:** Mejor Ejemplar por Tipo y Aptitud Abierto Asoc. Arg. de Jugadores de Polo 1999.

## 1813

T. 146 SBA D 038531

### INCARI CHUSI-T/E-

Nació: 10/11/2008

ALAZAN

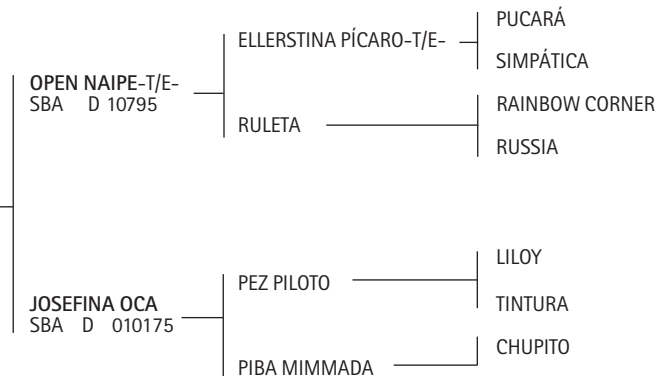

CRIADOR: CHEDIAK, JOSÉ.

EXPOSITOR: GENÉTICA INCARI S.A.

#### Premios obtenidos:

**ELLERSTINA PÍCARO-T/E-:** Gran Campeón Macho Exposición Rural de Palermo 1998. 1er. Premio y Campeón de Categoría Exposición Rural de Palermo 1998.

**SIMPÁTICA:** Mejor Ejemplar por Tipo y Aptitud Abierto del Hurlingham Club 1995.



**1814**

T. 5 SBA D 042352

**ELNILO ANDRESITA**

Nació: 06/11/2008  
ZAINO COLORADO

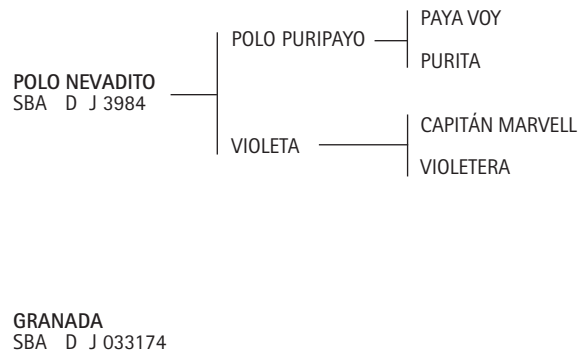

EXPOSITOR: BIEWALD, AGNES.

Premios obtenidos:

**POLO NEVADITO:** Reservado Gran Campeón Macho, Reservado Campeón de Categoría y 2do. Premio de Categoría Exposición Rural de Palermo 1996. Gran Campeón Macho 3ra. Exposición de la AACCP 1996. Gran Campeón Macho Exposición Petisos Asoc. Arg. de Polo 1998. Reservado Gran Campeón Macho Exposición Petisos Asoc. Arg. de Polo 2000. Reservado Campeón de Categoría Exposición Rural de Palermo 2001. 2do. Premio de Categoría Exposición Rural de Palermo 2001. Ranking de Padrillos desde el 2003 al 2012.

**1815**

T. 362 SBA D 039939

**CHAPALEUFÚ ANTIPÁTICA-T/E-**

Nació: 25/09/2008  
ZAINO

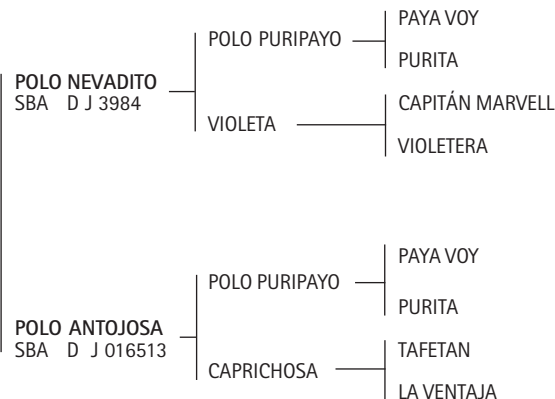

EXPOSITOR: HEGUY, ALBERTO.

Premios obtenidos:

**CHAPALEUFÚ ANTIPÁTICA:** 3º Premio de Cat. Exposición Rural de General Villegas 2012.

**POLO NEVADITO:** Reservado Gran Campeón Macho, Reservado Campeón de Categoría y 2do. Premio de Categoría Exposición Rural de Palermo 1996. Gran Campeón Macho 3ra. Exposición de la AACCP 1996. Gran Campeón Macho Exposición Petisos Asoc. Arg. de Polo 1998. Reservado Gran Campeón Macho Exposición Petisos Asoc. Arg. de Polo 2000. Reservado Campeón de Categoría Exposición Rural de Palermo 2001. 2do. Premio de Categoría Exposición Rural de Palermo 2001. Ranking de Padrillos desde el 2003 al 2012.

**POLO ANTOJOSA:** Mejor Producto Polo Argentino final de la Copa Horacio A. y Gonzalo Heguy - Club Chapaleufú 2002.

**1816**

T. 18 SBA D 037865

**LAMANADA PRIMAVERA**

Nació: 21/09/2008  
ZAINO

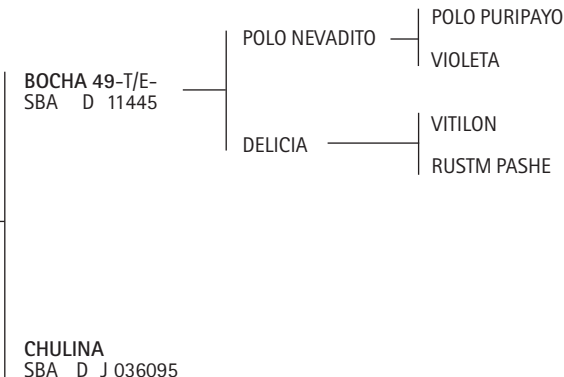

CRIADOR: MANA, PABLO.

EXPOSITOR: LAS CAÑAS S.A.

Premios obtenidos:

**POLO NEVADITO:** Reservado Gran Campeón Macho, Reservado Campeón de Categoría y 2do. Premio de Categoría Exposición Rural de Palermo 1996. Gran Campeón Macho 3ra. Exposición de la AACCP 1996. Gran Campeón Macho Exposición Petisos Asoc. Arg. de Polo 1998. Reservado Gran Campeón Macho Exposición Petisos Asoc. Arg. de Polo 2000. Reservado Campeón de Categoría Exposición Rural de Palermo 2001. 2do. Premio de Categoría Exposición Rural de Palermo 2001. Ranking de Padrillos desde el 2003 al 2012.

## CAMPEONATO CINCO AÑOS

12° CAT. NACIDAS DEL 1° DE JULIO DE 2007 AL 30 DE JUNIO DE 2008 - MONTADAS

1817

T. 349 SBA P 036495

**CHAPALEUFÚ 3 MARIAS**

Nació: 20/05/2008

ZAINO

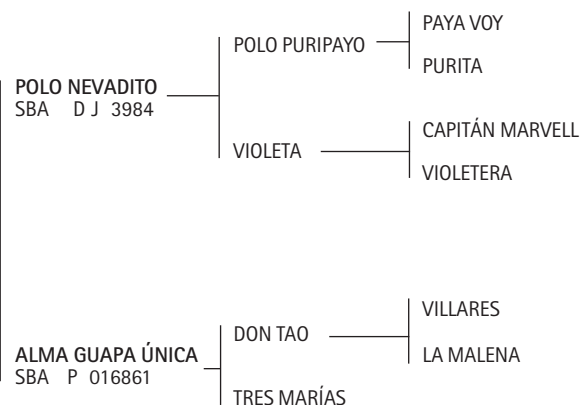

EXPOSITOR: HEGUY, ALBERTO.

### Premios obtenidos:

**CHAPALEUFÚ 3 MARIAS:** 1° Premio y Campeón de Cat. - Gran Campeón Hembra Exposición Nuestros Caballos 2012.

**POLO NEVADITO:** Reservado Gran Campeón Macho, Reservado Campeón de Categoría y 2do. Premio de Categoría Exposición Rural de Palermo 1996. Gran Campeón Macho 3ra. Exposición de la AACCP 1996. Gran Campeón Macho Exposición Petisos Asoc. Arg. de Polo 1998. Reservado Gran Campeón Macho Exposición Petisos Asoc. Arg. de Polo 2000. Reservado Campeón de Categoría Exposición Rural de Palermo 2001. 2do. Premio de Categoría Exposición Rural de Palermo 2001. Ranking de Padrillos desde el 2003 al 2012.

La nómina de los ejemplares que saldrán a la venta, como así también el orden de salida de los mismos, serán anunciados el día previo al remate.

Las referencias sobre los animales expuestos han sido proporcionados por sus respectivos propietarios, por lo que la AACCP y la firma martillera no tienen responsabilidad sobre posibles errores u omisiones en el contenido de los mismos.

# TEMPORADA DE EXPOSICIONES Y REMATES 2013

## AGOSTO

- **CURSO DE PETISEROS "TITO LEZCANO" del 26 al 31/08**

Lugar: Predio Ferial: Campo de Mayo

INFORMES e INSCRIPCIONES: hasta el **Viernes 9 de Agosto** ante la Asoc.Arg. de Criadores de Caballos de Polo.  
Florida 460 4ºPiso Tel.: 4326-8186/2963 [petiseros@poloargentino.com](mailto:petiseros@poloargentino.com).

- **EXPOSICIÓN RURAL DE JUNÍN del 16 al 18/08**

Lugar: Predio Ferial: Ruta 7 y Camino al Balneario Municipal

INFORMES e INSCRIPCIONES: hasta el **Viernes 9 de Agosto** ante la Sociedad Rural de Junín

Sra. Cristina Tel.: 0236-4433947 [srjunin@redpower.com.ar](mailto:srjunin@redpower.com.ar) o

Sr. Andrés Moutous. Tel.: 0236-154597740 [andymoutous@yahoo.com.ar](mailto:andymoutous@yahoo.com.ar)

ORGANIZA SOCIEDAD RURAL DE JUNÍN

- **EXPOSICIÓN RURAL DE SALTA del 23 al 25/08**

Lugar: Predio Ferial de Salta - Av. Gato y Mancha N°1460.

INFORMES e INSCRIPCIONES: hasta el **Viernes 10 de Agosto** ante la Sociedad Rural de Salta.

Sra. Patricia Bossetto y Sres.: Martín Saravia y Joaquín Elizalde - Tel.: 0387-4232600/4231806

[Comisiondirectiva@ruralsaltdesalta.com.ar](mailto:Comisiondirectiva@ruralsaltdesalta.com.ar) o en tal caso consultar a nuestro Delegado Zonal Esc. Marcelo Usandivaras

Tel.:0387-4212852 0387-156835763 [lacteosmu@gmail.com](mailto:lacteosmu@gmail.com) - ORGANIZA SOCIEDAD RURAL DE SALTA

## SEPTIEMBRE

- **EXPOSICION RURAL DE RIO CUARTO del 4 al 8/09**

CIERRE DE INSCRIPCIONES - Ante la Sociedad Rural de Río Cuarto

Informes e Inscripciones: Tel.: 0358-464 6691 - E-mail: [sruralrc@arnet.com.ar](mailto:sruralrc@arnet.com.ar)

Lugar: Predio SOCIEDAD RURAL de Río Cuarto - ORGANIZA SOCIEDAD RURAL DE RIO CUARTO

## OCTUBRE

- **EXPOSICION RURAL DE BAHIA BLANCA - Primer fin de semana de Octubre**

CIERRE DE INSCRIPCIONES - Ante la Sociedad Rural de Bahía Blanca

Informes e Inscripciones: Tel.: 0291-488 6911 - [www.srb.com.ar](http://www.srb.com.ar) - [sociedadrural@srb.com.ar](mailto:sociedadrural@srb.com.ar)

Lugar: Predio SOCIEDAD RURAL de Bahía Blanca - ORGANIZA SOCIEDAD RURAL DE BAHIA BLANCA

- **EXPOSICION RURAL DE CORONEL SUAREZ - Segundo fin semana de Octubre**

CIERRE DE INSCRIPCIONES - Ante la Sociedad Rural de Coronel Suárez

Informes e Inscripciones: Tel.: 02926-422215 - E-mail: [rolmedo@infovia.com.ar](mailto:rolmedo@infovia.com.ar)

Lugar: Predio SOCIEDAD RURAL de Coronel Suárez - ORGANIZA SOCIEDAD RURAL DE CORONEL SUAREZ

## NOVIEMBRE

- **EXPOSICION RURAL DE TRENQUE LAUQUEN - Primer fin semana de Noviembre**  
CIERRE DE INSCRIPCIONES - Ante la Soc. Rural de Trenque Lauquen

Informes e Inscripciones: Tel.: 02392-430233/430937 - E-mail: [ruraltl@speedy.com.ar](mailto:ruraltl@speedy.com.ar)

Lugar: Predio SOCIEDAD RURAL DE TRENQUE LAUQUEN - ORGANIZA SOCIEDAD RURAL DE TRENQUE LAUQUEN

- **EXPOSICION DE LA ASOCIACION ARGENTINA DE POLO**

Lunes 11 de Noviembre / Lugar: Club Tortugas

ORGANIZA ASOCIACION ARGENTINA DE POLO

- **REMATE SELECCIÓN DE PRIMAVERA DE LA AACCP**

Viernes 15 de Noviembre de 2013

Nota: Al momento de la inscripción los productos deberán contar con el número de Stud Book Argentino (S.B.A) y A.D.N de padre, madre y producto participante, no aceptándose la anotación de aquellos que no cuenten con esta exigencia.



---

## IMPORTANTE

---

Sr. Comprador:  
ES DE FUNDAMENTAL IMPORTANCIA QUE USTED SEPA:

- 1 - Al realizar el pago final de la compra de un producto Polo Argentino Inscripto debe pedir a la firma martillera o al vendedor, que le entregue la Transferencia Oficial firmada por el vendedor.
- 2 - Dicho documento con el A.D.N. realizado debe presentarse ante la Sociedad Rural Argentina (Florida 460 1º Piso, Capital Federal, de Lunes a Viernes en el horario de 10 a 17 hs.) lo antes posible para hacer efectiva la transferencia a su propiedad.
- 3 - Recién en ese momento, transferida la propiedad ante el Registro Oficial de la República Argentina, **EL EJEMPLAR ADQUIRIDO ES DE SU PROPIEDAD.**  
De lo contrario, de no efectuar dicho trámite, puede ocurrir lo siguiente:

- a) Si ha comprado una yegua preñada, la cría al nacer, para el registro, **SIGUE PERTENECIENDO AL VENDEDOR DE LA YEGUA MADRE.**
- b) Si ha comprado una potranca y le dá servicio, la cría al nacer **SEGUIRÁ PERTENECIENDO AL VENDEDOR.**
- c) Si ha comprado un Padrillo, no podrá dar servicios con el mismo, ya que **EL PROPIETARIO CONTINÚA SIENDO EL VENDEDOR.**

---

EVITE INCONVENIENTES FUTUROS  
HAGA EFECTIVA LA PROPIEDAD DE SU INVERSIÓN

---

ASOCIACIÓN ARGENTINA DE CRIADORES DE CABALLOS DE POLO  
Florida 460. 4º Piso (1005) Ciudad Autónoma de Buenos Aires - Argentina  
Tel.: 011-4326-8186 / 2963 - info@poloargentino.com - www.poloargentino.com

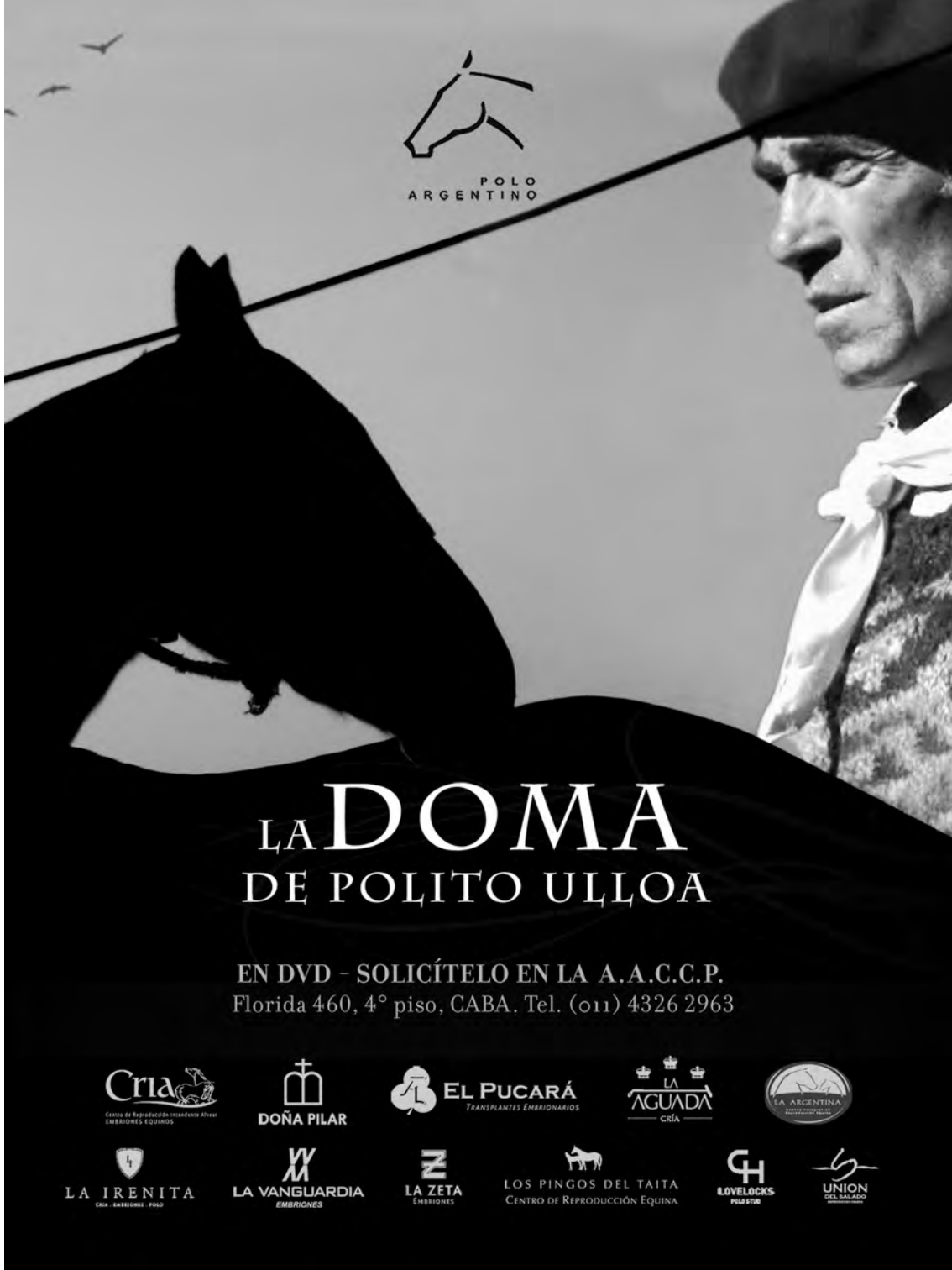

# LA DOMA DE POLITO ULLOA

EN DVD - SOLICÍTELO EN LA A.A.C.C.P.  
Florida 460, 4º piso, CABA. Tel. (011) 4326 2963





POLO  
ARGENTINO

## 6º CURSO DE CAPACITACIÓN PARA PETISEROS "TITO LEZCANO"

Lunes 26 al sábado 31 de agosto de 2013

La Asociación Argentina de Criadores de Caballos de Polo organiza y los invita al **Curso de Petiseros** a realizarse en la **Escuela Militar de Equitación en Campo de Mayo**, el mismo tendrá la modalidad de clases teóricas y prácticas sobre el manejo del caballo y la caballeriza, con todas las actividades que ello implica. El perfil que buscamos corresponde a jóvenes que quieran dedicarse a la actividad, brindándoles los conocimientos básicos en todos los aspectos. Las clases serán dictadas por profesionales e idóneos que trabajan en la actividad del polo.

**Requisitos:** deberán tener el ciclo primario completo, ser mayores de 15 años, contar con autorización de sus progenitores legalizada y referencias.

### Documentación necesaria para su Inscripción:

- Fotocopia de DNI.
- Seguro de accidentes personales o ART (Con cláusula de no repetición a favor de la Asociación Argentina de Criadores de Caballos de Polo).
- Seguro médico, vigente.

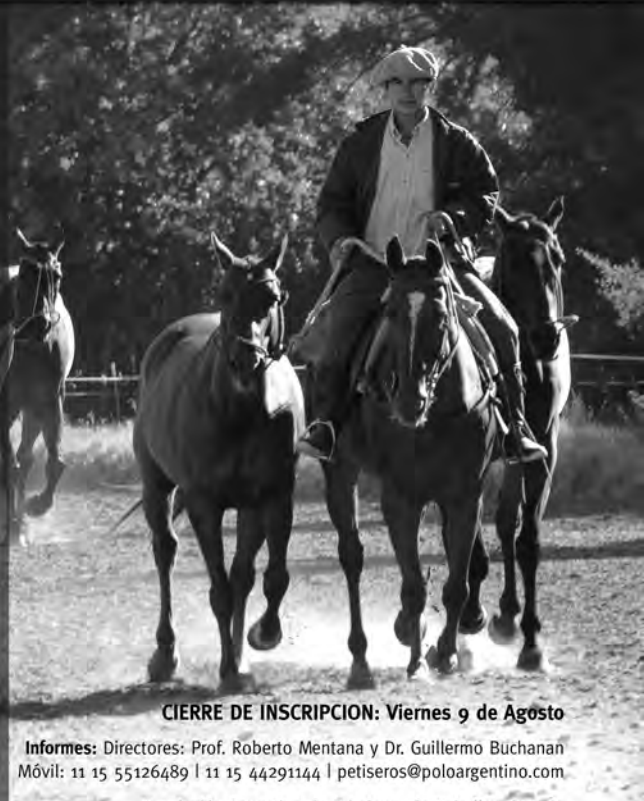

**CIERRE DE INSCRIPCIÓN: Viernes 9 de Agosto**

**Informes:** Directores: Prof. Roberto Mentana y Dr. Guillermo Buchanan  
Móvil: 11 15 55126489 | 11 15 44291144 | petiseros@poloargentino.com

**Asociación Argentina de Criadores de Caballos de Polo**  
Florida 460 - 4º Piso (1005) C.A.B.A. - Tel.: (011) 4326 8186