

---

# 120° EXPOSICION INTERNACIONAL DE GANADERIA, AGRICULTURA E INDUSTRIA

---

Organizada por la Sociedad Rural Argentina

---

## CRONOGRAMA DE ACTIVIDADES

---

### LUNES 24 de JULIO

de 2 a 9 hs. Ingreso de Ejemplares.  
10 hs. Jura de Admisión.

### MARTES 25 DE JULIO

14,30 hs. Jura de Clasificación.  
*Nota: Se dará comienzo a la Jura de Clasificación de las siguientes categorías: Campeonatos: Machos Cabestro, Montados y Hembras Cabestro.*

### MIÉRCOLES 26 DE JULIO

9 a 13 hs. Jura de Clasificación.  
*Nota: Se dará comienzo a la Jura de Clasificación con los Campeonatos de las categorías Hembras Montadas.*  
14 hs. GRANDES CAMPEONES MACHO y HEMBRA de la raza

### LUNES 31 DE JULIO

17 h.s. Prueba en Pista Central de los ejemplares que saldrán a Venta.

### MARTES 1 DE AGOSTO

14,30 hs. Ventas en Pista Central

---

## PROXIMO REMATE 2006

---

### REMATE DE PRIMAVERA AUSPICIAO POR AACCP

Miércoles 29/11/06

Club Centauros

---

## RAZA POLO ARGENTINO

---

### MACHOS CAMPEONATO CABESTRO

#### 1ª Categoría

1º de abril de 2004 al 30 de junio de 2005.

La nómina de los ejemplares que saldrán a venta, como así también el orden de salida de los mismos, serán anunciados el día martes **1º de agosto de 2006**, previo al remate.

Las referencias sobre los animales expuestos han sido proporcionados por sus respectivos propietarios, por lo que la AACCP y la firma martillera no tienen responsabilidad sobre posibles errores u omisiones en el contenido de los mismos.

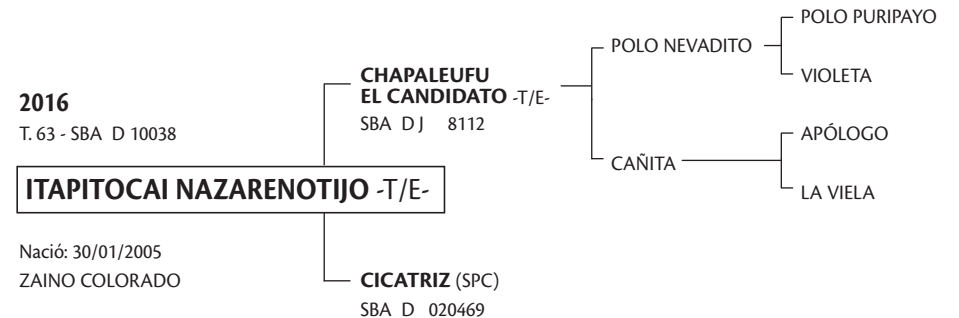

**EXPOSITOR: MARTINS BASTOS, CARLOS ALBERTO.**

2017  
T. 26 - SBA P 9177

**BOUBEN CARDENAL**

Nació: 11/12/2004  
ZAINO

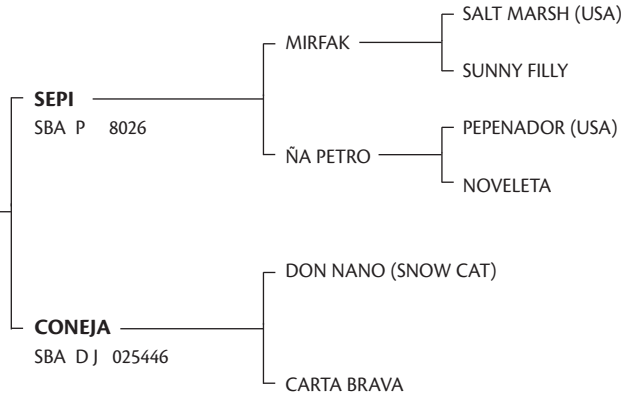

EXPOSITOR: BOURDIEU, FERNANDO

2018  
T. 61 - SBA D 10037

**ITAPITOCAL ÑANDU -T/E-**

Nació: 08/12/2004  
ZAINO COLORADO

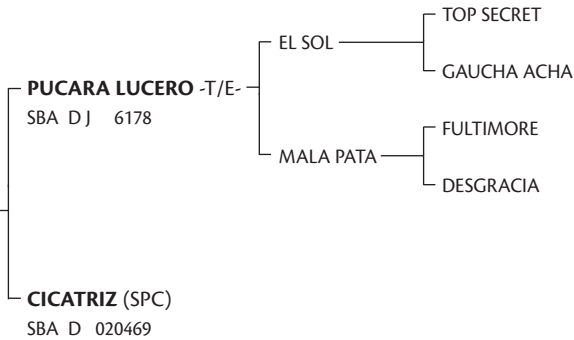

EXPOSITOR: MARTINS BASTOS, CARLOS ALBERTO

2019  
T. 18 - SBA P 9199

**BUCANERO ALEJO**

Nació: 29/10/2004  
ALAZAN

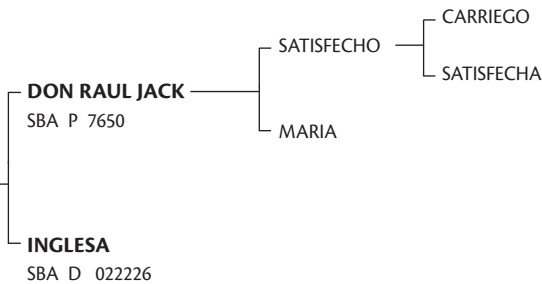

CRIADOR: GALE, ELENA M. DE  
EXPOSITOR: GONZALEZ PODESTA, RAUL M.

2020  
T. 1 - SBA P 9707

**MONEDA NAPOLEON**

Nació: 05/09/2004  
ZAINO

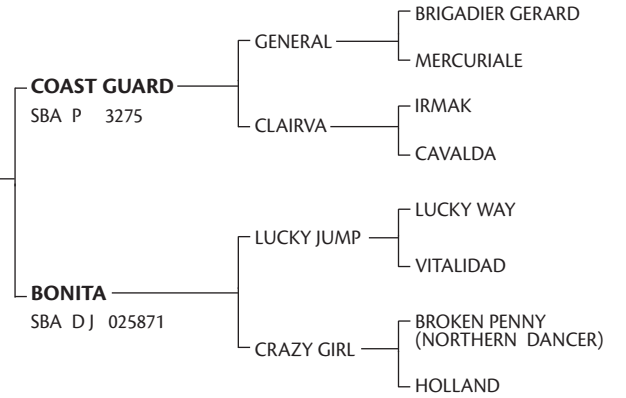

EXPOSITOR: PERES VIEYRA, ROBERTO MARTIN

2021  
T 210 - SBA P 9609

**NONTHUE TEMPRANILLO**

Nació: 20/08/2004  
ZAINO

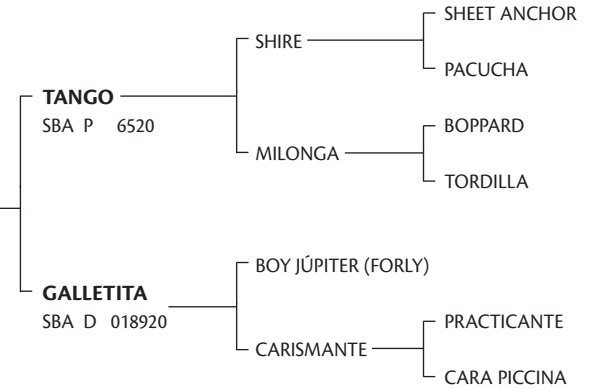

EXPOSITOR: ARAYA, BENJAMIN CARLOS

2022  
T 485 - SBA D 9555

**YTACUA GRAN SOBRINO**

Nació: 12/08/2004  
ALAZAN

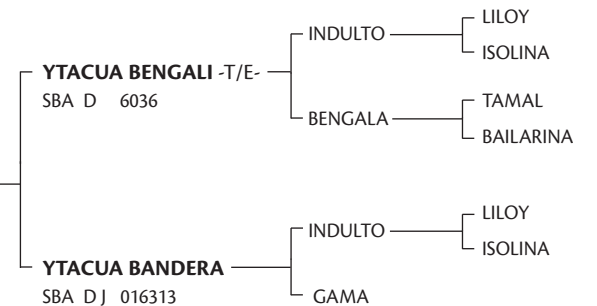

EXPOSITOR: RIVADENEIRA, HUGO

# CAMPEONATO DOS AÑOS

## 2ª Categoría

Nacidos del 01 de julio de 2003 al 31 de marzo de 2004

MONTADOS

2023

T. 39 - SBA P 10051

**VASCO LUIGI -T/E-**

Nació: 15/02/2004  
ZAINO

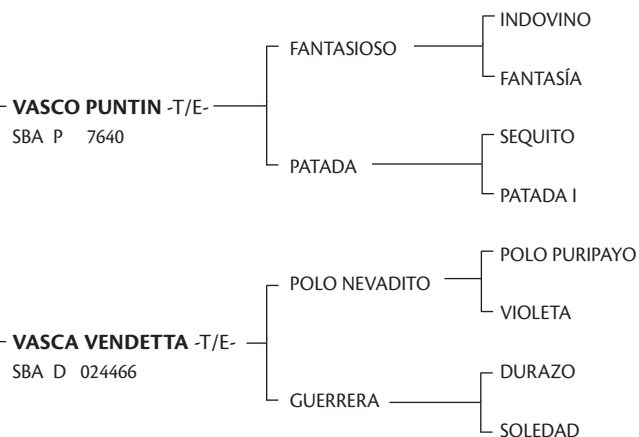

**CRIADOR: HEGUY, EDUARDO**  
**EXPOSITOR: LAULHE, GASTON**

2024

T. 688 - SBA P 8914

**CHAPA ROLON -T/E-**

Nació: 12/01/2004  
TORDILLO

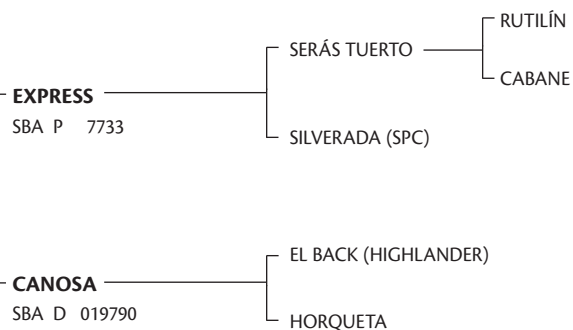

**EXPOSITOR: ANAY SUR S.A.**

2025

T. 179 - SBA P 8685

**MAYORDOMO FURTIVO**

Nació: 31/12/2003  
ZAINO

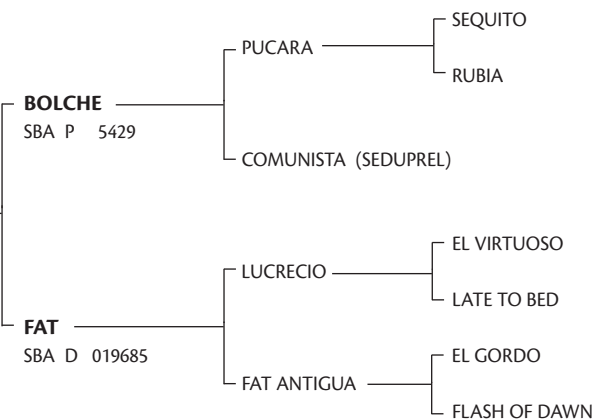

**EXPOSITOR: TEJERA, JOSE A.**

2026

T. 93 - SBA D 9599

**FINO NEPTUNO -T/E-**

Nació: 20/12/2003  
ZAINO DORADILLO

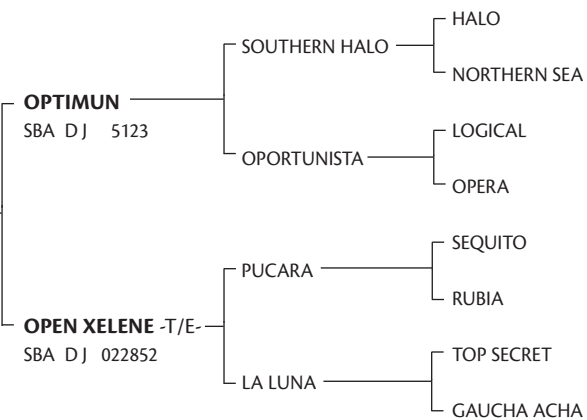

**EXPOSITOR: NEUSS AGROPECUARIA S.A.**

2027

T. 712 - SBA P 9847

**CHAPA GEMINIS -T/E-**

Nació: 03/12/2003  
ALAZAN

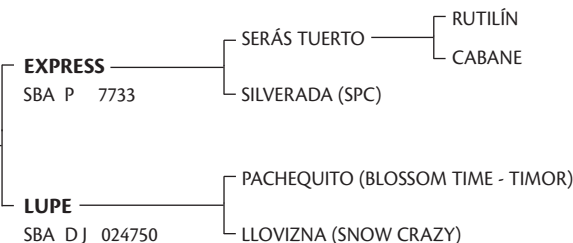

**EXPOSITOR: ANAY SUR S.A.**

2028

T. 284 - SBA P 10056

**DOLFINA TANGO -T/E-**

Nació: 08/11/2003  
ZAINO

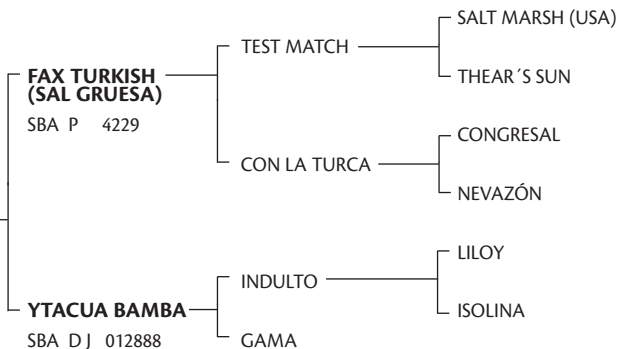

EXPOSITOR: CAMBIASO, ADOLFO

2029

T. 445 - SBA D 10063

**ESPI PISMO -T/E-**

Nació: 06/11/2003  
COLORADO

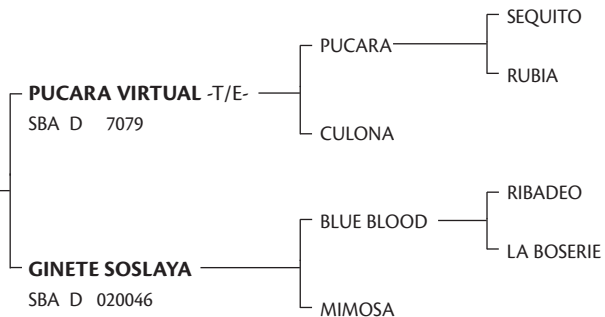

CRIADOR: BARGALLO PEREA, FRANCISCO JAVIER  
EXPOSITOR: TATOAMIN S.R.L.

2030

T. 263 - SBA D 8557

**DORREGUERO MAGNUM**

Nació: 24/10/2003  
ZAINO COLORADO

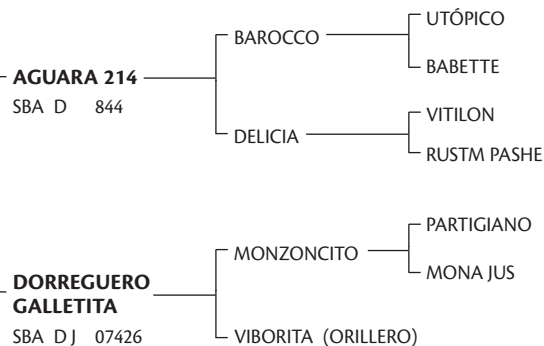

EXPOSITOR: IRASTORZA FRANCISCO

2031

T. 7 - SBA D 8412

**BUCANERO SICARIO**

Nació: 07/10/2003  
ZAINO

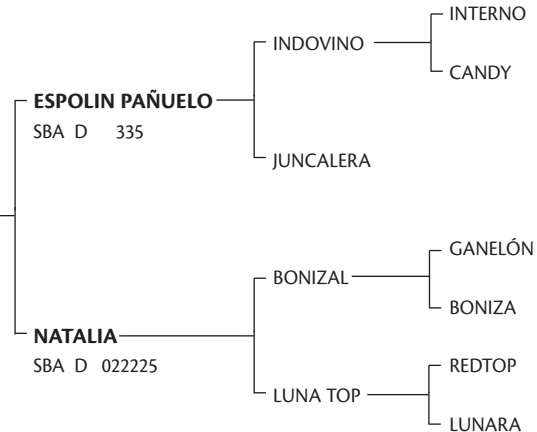

CRIADOR: GALE, ELENA M. DE  
EXPOSITOR: MOTTE, SEBASTIAN MANUEL

2032

T. 2 - SBA P 8431

**BOMBONCITO PICAFLOR**

Nació: 04/10/2003  
ALAZAN

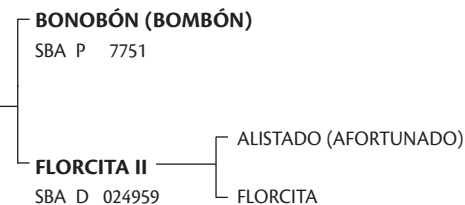

EXPOSITOR: ADORNO, RAUL

# CAMPEONATO TRES AÑOS

## 3ª Categoría

Nacidos del 01 de julio de 2002 al 30 de junio de 2003  
MONTADOS

2033

T. 63 - SBA P 8456

**HORNOS PALOMO**

Nació: 21/06/2003  
ZAINO

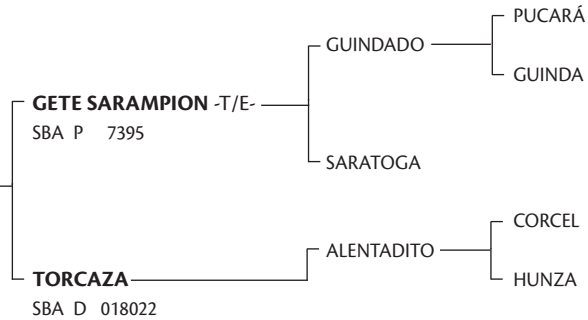

**CRIADOR: REYNAL, ALEJANDRO**

**EXPOSITOR: SANTILLAN, FERNANDO**

2034

T. 101 - SBA D 9982

**CHALO PADRINO -T/E-**

Nació: 30/01/2003  
ZAINO

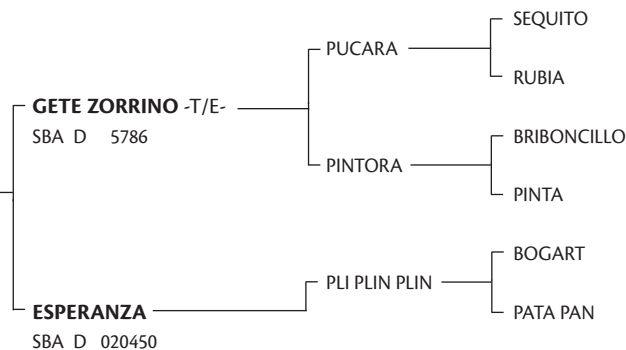

**EXPOSITOR: CASTAGNOLA, BARTOLOME FERNANDO**

2035

T. 232 - SBA P 10055

**LOYCA GARDEL -T/E-**

Nació: 25/01/2003  
ZAINO

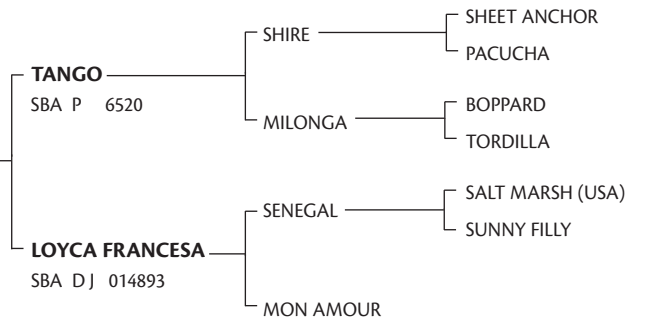

**EXPOSITOR: ARAYA, HORACIO J.**

2036

T. 69 - SBA P 8175

**FINO FABULOSO -T/E-**

Nació: 08/01/2003  
ALAZAN

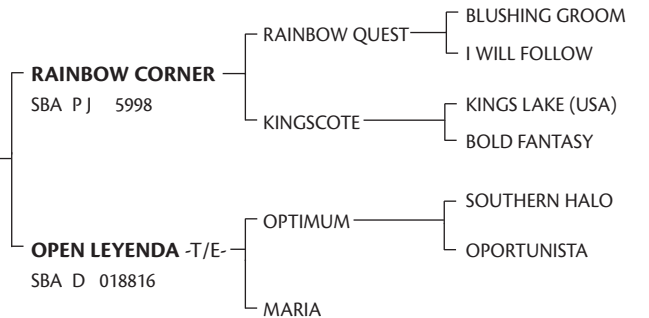

**CRIADOR: NEUSS AGROPECUARIA S.A.**

**EXPOSITOR: SALAMONE, PABLO**

2037

T. 217 - SBA P 9729

**VASCO DUENDE -T/E-**

Nació: 27/11/2002  
ZAINO

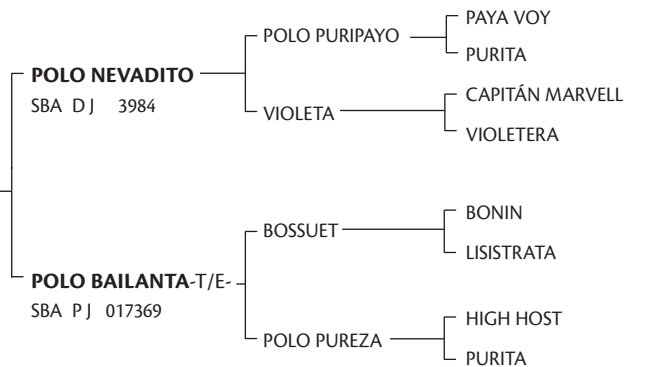

**EXPOSITOR: HEGUY, EDUARDO**

2038

T. 579 - SBA P 8003

**CHAPA GALEANO -T/E-**

Nació: 21/11/2002  
ZAINO COLORADO

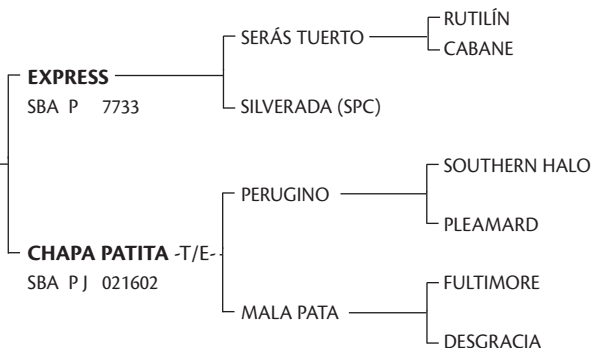

**CRIADOR: ANAY SUR S.A.**

**EXPOSITOR: NOVILLO ASTRADA (H), EDUARDO - FORNIELES, GUILLERMO - HIGH DOOR**

2039

T. 171 - SBA P 7872

**NONTHUE SOBRINO**

Nació: 02/11/2002  
ZAINO COLORADO

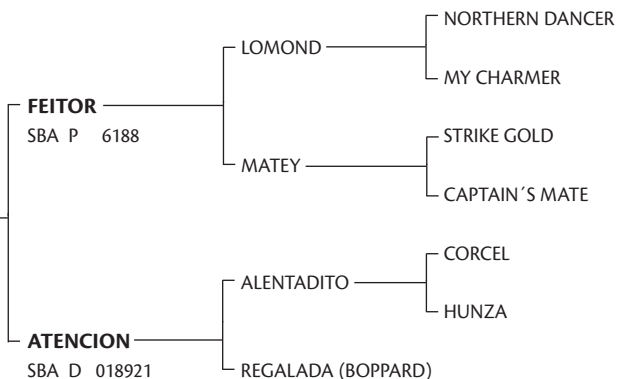

**CRIADOR: ARAYA BENJAMIN**

**EXPOSITOR: SALAMONE, PABLO**

## CAMPEONATO CUATRO AÑOS

### 4ª Categoría

Nacidos del 01 de julio de 2001 al 30 de junio de 2002

MONTADOS

2040

T. 513 - SBA D 8717

**GRAPPA CASINO -T/E-**

Nació: 22/02/2002  
ALAZAN

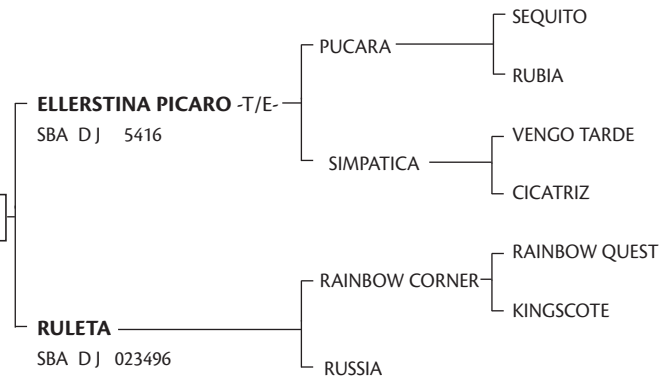

**EXPOSITOR: ELLERSTINA S.A.**

2041

T. 252 - SBA P 8148

**DON URBANO GRAN HERMANO -T/E-**

Nació: 07/01/2002  
ZAINO

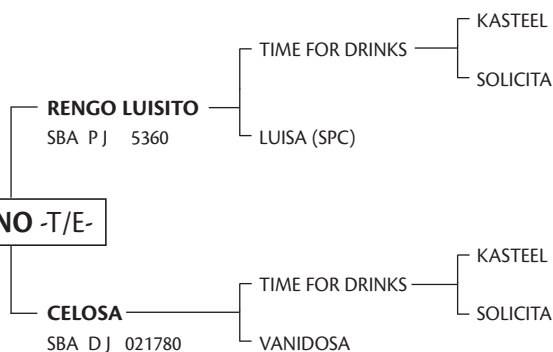

**CRIADOR: PIERES, ALFONSO T.**

**EXPOSITOR: FORNIELES GUILLERMO FRANCISCO**

2042

T. 253 - SBA D 6933

**POLO TIRO FIJO**

Nació: 27/11/2001  
ALAZAN

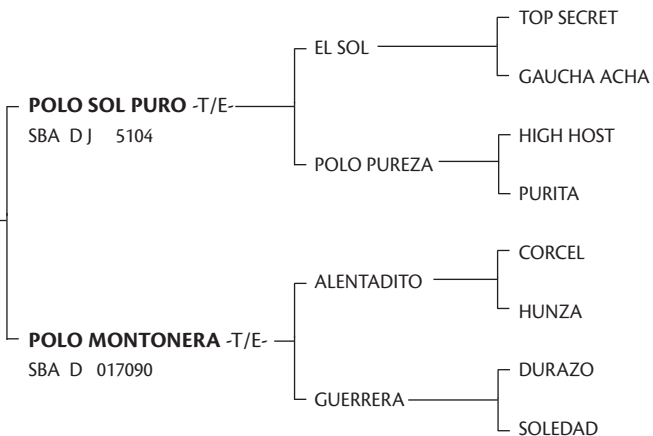

**CRIADOR: HEGUY, ALBERTO PEDRO**  
**EXPOSITOR: PASQUINI, FEDERICO**

2043

T. 124 - SBA D 7545

**GIN ZORZAL**

Nació: 23/10/2001  
ZAINO COLORADO

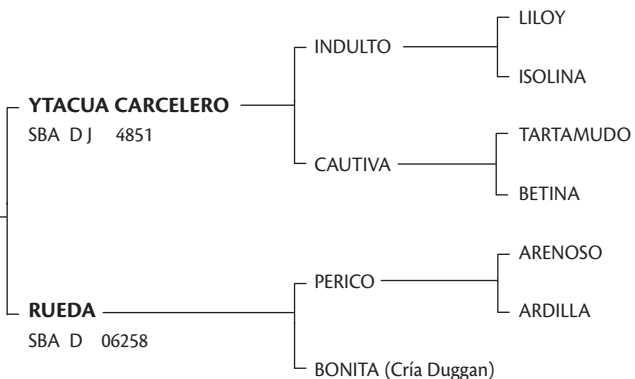

**EXPOSITOR: BOURDIEU, AGUSTIN**

**RAZA POLO ARGENTINO**

**HEMBRAS**

**CAMPEONATO CABESTRO**

**6ª Categoría**

Nacidas del 01 de abril de 2004 al 30 de junio de 2005

2044

T. 43 - SBA D 027581

**POSTA CHACOTA**

Nació: 08/12/2004  
TORDILLO

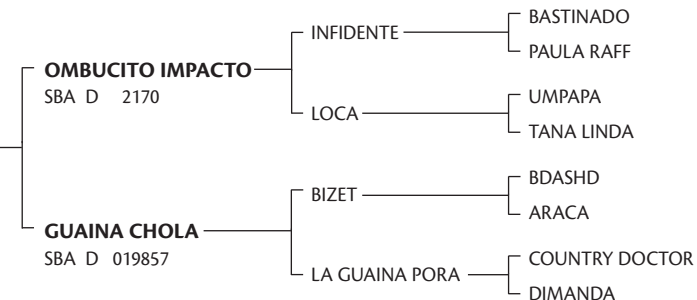

**EXPOSITOR: BADINI, CESAR**

2045

T. 797 - SBA P 029363

**CHAPA PAMPITA -T/E-**

Nació: 06/12/2004  
ZAINO

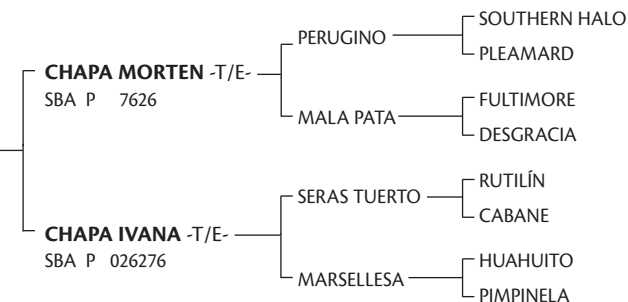

**EXPOSITOR: ANAY SUR S.A.**

2046

T. 04/35 - SBA P 029197

**CARRETERA APACIONADA**

Nació: 14/11/2004  
ALAZAN

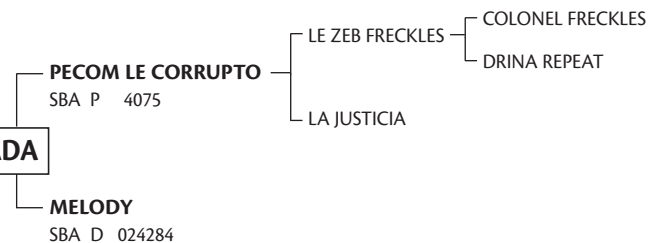

**EXPOSITOR: EST. LA CARRETA S.A.**



2047  
T. 1 - SBA D 028388

**BIENVENIDO SEA BIENVENIDA -T/E-**

Nació: 05/11/2004  
ZAINO

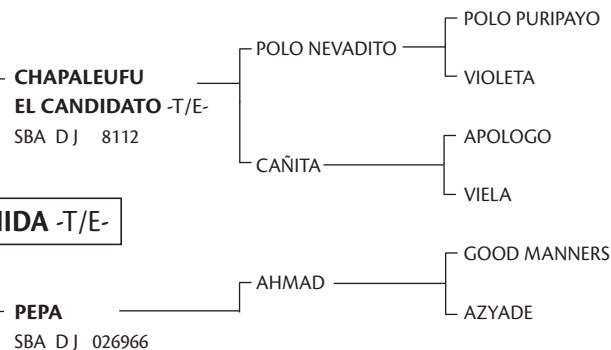

**EXPOSITOR: SANTILLAN, FERNANDO**

2048  
T. 80 - SBA P 028038

**HORNOS BUTARDA**

Nació: 30/10/2004  
ALAZAN

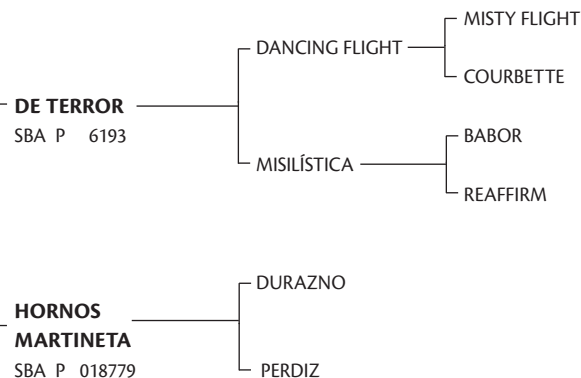

**EXPOSITOR: REYNAL, ALEJANDRO**

2049  
T. 284 - SBA P 027389

**PUNTO TIRANÍA**

Nació: 24/10/2004  
ALAZAN

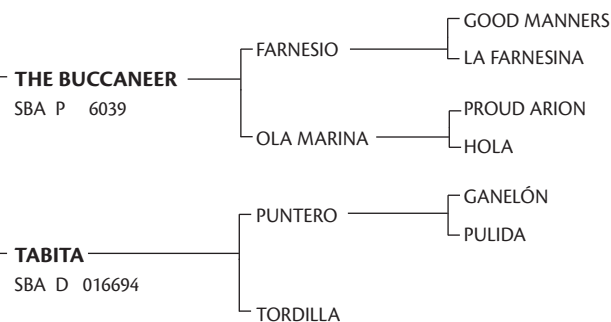

**CRIADOR: BOUQUET ROLDAN, JOSE JAIME**

**EXPOSITOR: BOUQUET ROLDAN, JOSE JAIME - IRIARTE, EDGARDO**

2050  
T. 195 - SBA P 027993

**MAYORDOMO ENERGICA**

Nació: 13/10/2004  
ALAZAN

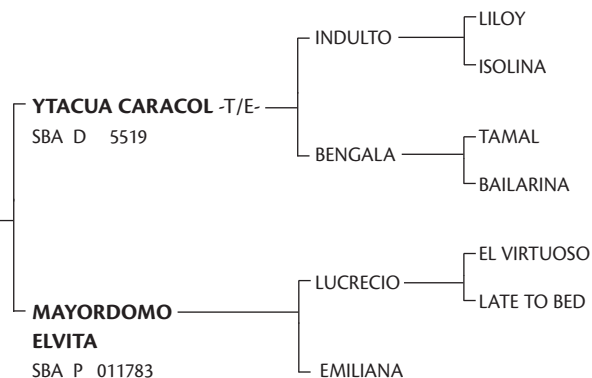

**EXPOSITOR: TEJERA, JOSE A.**

2051  
T. 277 - SBA D 027407

**DORREGUERO MORA**

Nació: 27/09/2004  
ZAINO COLORADO

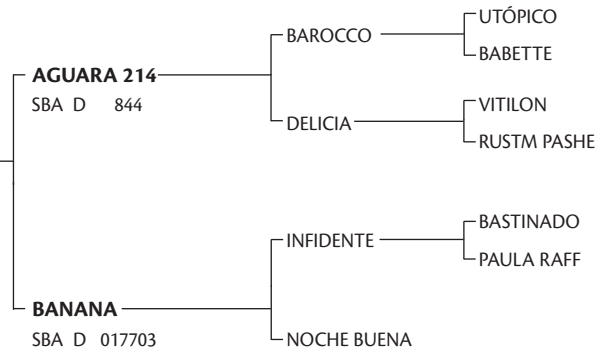

**EXPOSITOR: IRASTORZA, FRANCISCO**

2052  
T. 59 - SBA P 027532

**SOL DE CAÑUELAS SALVADA**

Nació: 25/09/2004  
ALAZAN

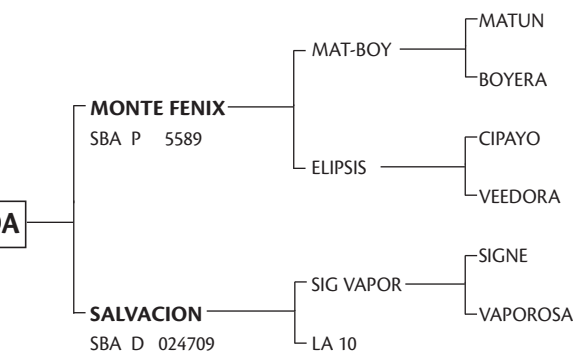

**EXPOSITOR: ESTANCIA EL SILENCIO S.A.**

**2053**

T. 175 - SBA P 029366

**LANDI DRUSILA**

Nació: 13/09/2004

ALAZAN

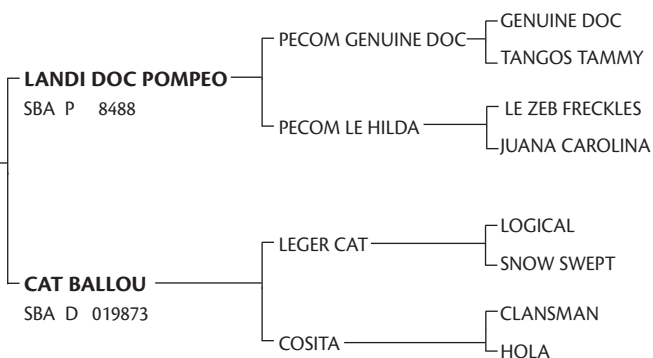

**EXPOSITOR: LANLIVIA S.A.**

**2054**

T. 77 - SBA P 027548

**RIO SALADO MEDALLA**

Nació: 09/09/2004

ZAINO

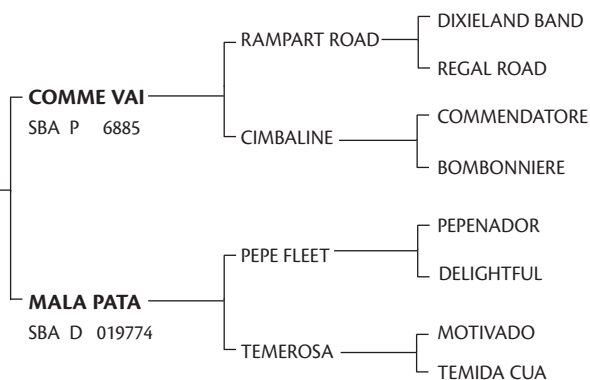

**EXPOSITOR: PIÑEIRO, MATIAS ENRIQUE**

**2055**

T. 173 - SBA P 026980

**PATON LOZANA**

Nació: 06/09/2004

ZAINO COLORADO

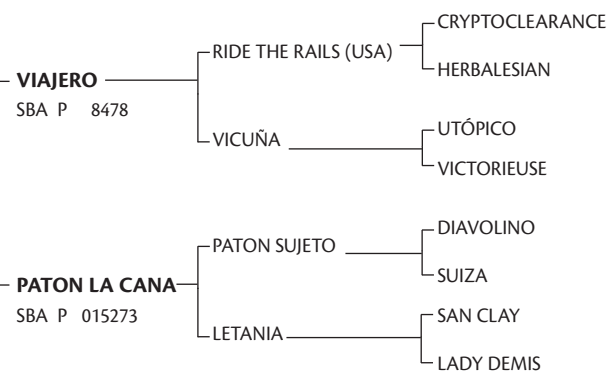

**EXPOSITOR: FRANCOMANO ARRECHEA S.C.A.**

## CAMPEONATO DOS AÑOS

### 7ª Categoría

Nacidas del 01 de julio de 2003 al 31 de marzo de 2004

MONTADAS

**2056**

T. 701 - SBA D 029362

**OPEN FARANDULA -T/E-**

Nació: 15/03/2004

ZAINO

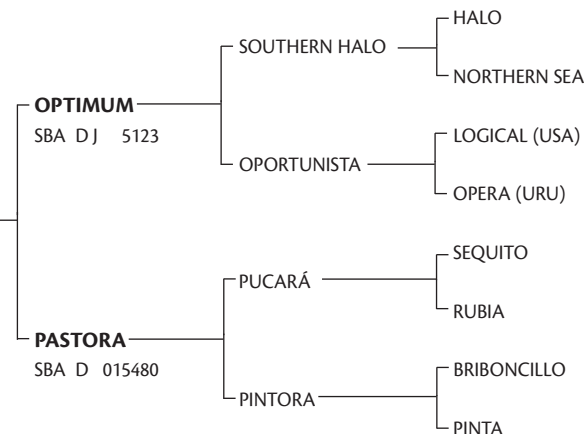

**CRIADOR: ELLERSTINA S.A.**

**EXPOSITOR: PIERES, GONZALO**

**2057**

T. 683 - SBA P 029360

**OPEN X1 -T/E-**

Nació: 13/01/2004

ALAZAN

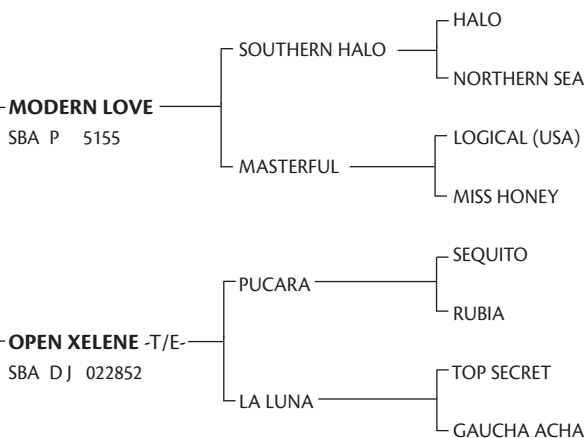

**EXPOSITOR: ELLERSTINA S.A.**

2058

T. 678 - SBA P 029359

**OPEN BANDERA -T/E-**

Nació: 04/01/2004  
ZAINO

**OPEN ESPACIAL -T/E-**  
SBA P 7623

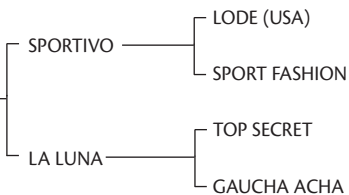

**BANDEROLA**  
SBA D 019237

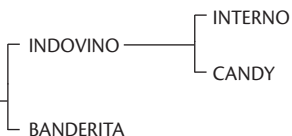

EXPOSITOR: ELLERSTINA S.A.

2059

T. 206 - SBA D 027176

**CHALO SOFIA -T/E-**

Nació: 01/01/2004  
ALAZAN

**GETE ZORRINO -T/E-**  
SBA D 5786

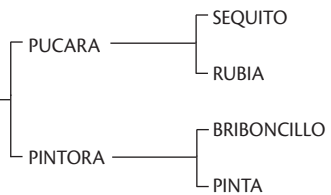

**SOFY (SPC)**  
SBA D 020443

EXPOSITOR: CASTAGNOLA, BARTOLOME FERNANDO

2060

T. 204 - SBA P 026490

**MARIA EUGENIA COTORRITA**

Nació: 31/12/2003  
ALAZAN

**VENGO TARDE**  
SBA P 3904

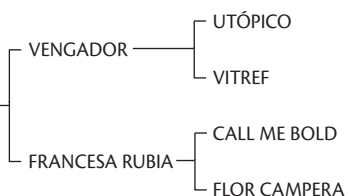

**PRINCESA**  
SBA D 017276

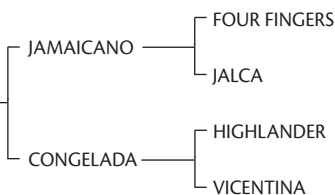

CRIADOR: ESTANCIA EL ALBARDON S.A.I.C.I.F.

EXPOSITOR: SALAMONE, PABLO

2061

T. 264 - SBA P 026600

**DOLFINA KARIOKE -T/E-**

Nació: 18/12/2003  
ZAINO

**THEOL**  
SBA P 7736

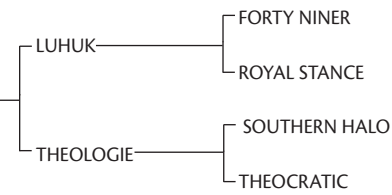

**YTACUA BAMBA**  
SBA DJ 012888



EXPOSITOR: CAMBIASO, ADOLFO

2062

T. 263 - SBA P 026599

**DOLFINA SALSA -T/E-**

Nació: 16/12/2003  
ZAINO

**THEOL**  
SBA P 7736

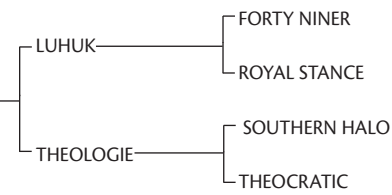

**YTACUA BAMBA**  
SBA DJ 012888

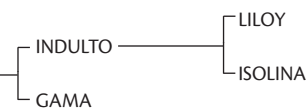

EXPOSITOR: CAMBIASO, ADOLFO

2063

T. 474 - SBA P 026049

**YTACUA ENTERRRIANA**

Nació: 01/12/2003  
ZAINO

**YTACUA INDULTITO**  
SBA D 6124

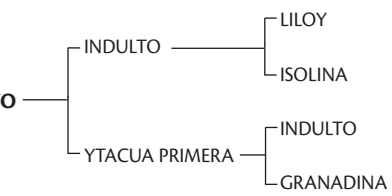

**YTACUA CHAMARRITA**  
SBA PJ 013787

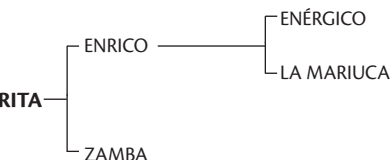

CRIADOR: RIVADENEIRA, HUGO

EXPOSITOR: GANDARA, TOMAS

2064

T. 8 - SBA P 026178

**BOMBONCITO PALMERITA**

Nació: 30/11/2003  
TORDILLO

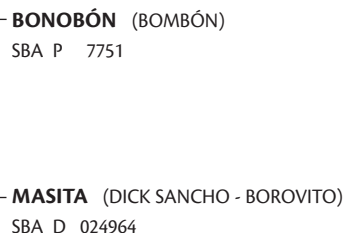

**EXPOSITOR: ADORNO, RAUL**

2065

T. 468 - SBA D 026047

**YTACUA ILUSION**

Nació: 13/11/2003  
ZAINO

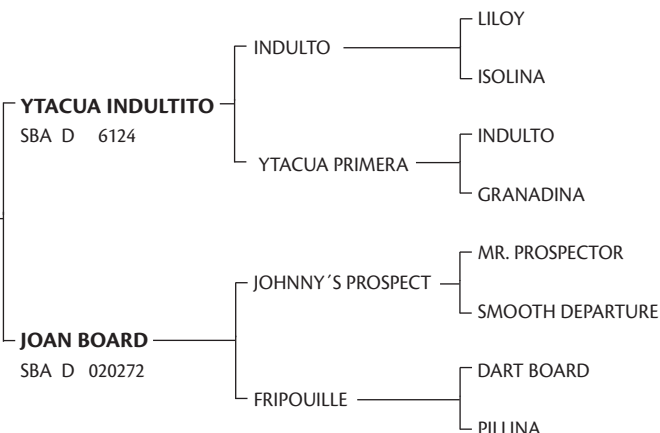

**CRIADOR: RIVADENEIRA, HUGO**

**EXPOSITOR: NERO, JUAN MARTIN**

2066

T. 101 - SBA D 026475

**BRAGADENSE MANUELITA**

Nació: 09/11/2003  
ALAZAN

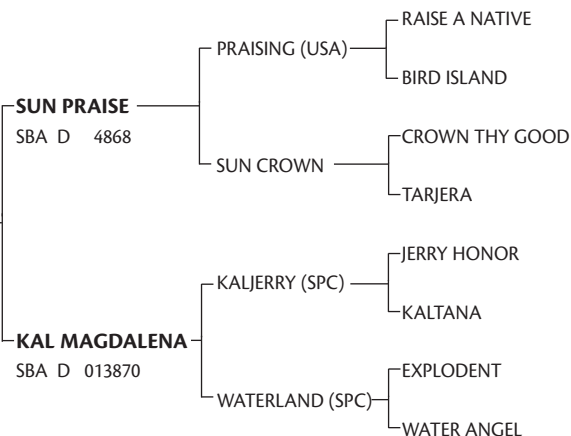

**EXPOSITOR: FIGUERAS ERNESTO J.**

2067

T. 465 - SBA D 026045

**YTACUA CHAPITA**

Nació: 03/11/2003  
ZAINO

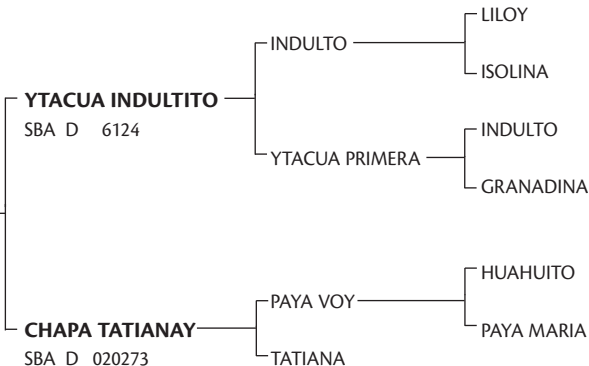

**EXPOSITOR: RIVADENEIRA HUGO**

2068

T. 636 - SBA D 029358

**OPEN MENTIROSA -T/E-**

Nació: 29/10/2003  
ZAINO

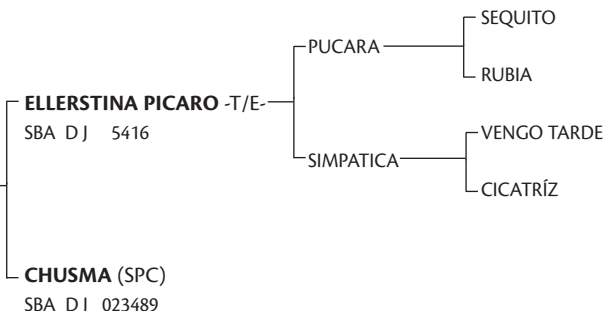

**CRIADOR: ELLERSTINA S.A.**

**EXPOSITOR: PIERES, GONZALO**

2069

T. 239 - SBA P 026114

**DOLFINA DESPEINADA**

Nació: 23/10/2003  
ZAINO

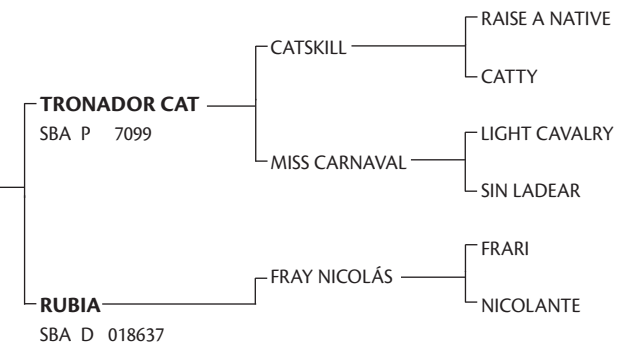

**CRIADOR: CAMBIASO, ADOLFO**

**EXPOSITOR: CASTAGNOLA, FACUNDO**

**2070**  
T. 166 - SBA P 026642

**MAYORDOMO ELEGIDA**

Nació: 27/09/2003  
ALAZAN

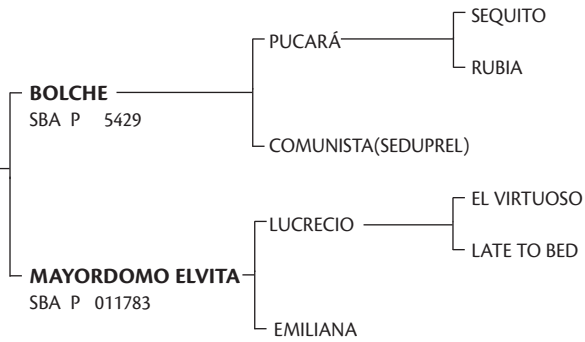

**EXPOSITOR: TEJERA, JOSE A.**

**2071**  
T. 435 - SBA D 029339

**ESPI SEDUCIDA**

Nació: 25/09/2003  
COLORADO

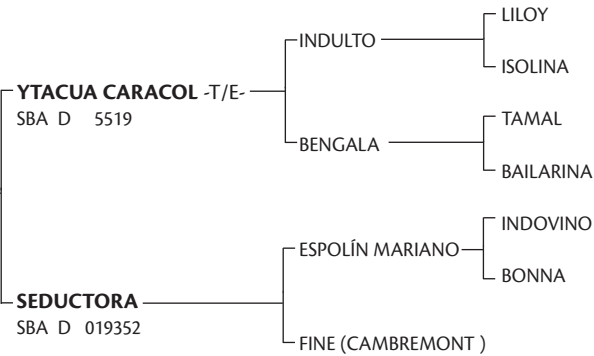

**CRIADOR: BARGALLO PEREA, FRANCISCO JAVIER**  
**EXPOSITOR: TATOAMIN S.R.L.**

**2072**  
T. 81 - SBA P 025965

**CEAPE REVOLTOSA**

Nació: 23/09/2003  
ZAINO NEGRO

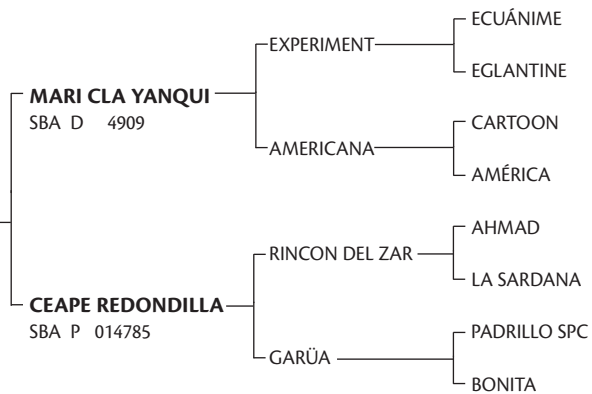

**EXPOSITOR: PAZZAGLIA, CARLOS ALBERTO**

**2073**  
T. 229 - SBA P 028778

**CHALO ESPAÑOLA**

Nació: 22/09/2003  
ALAZAN

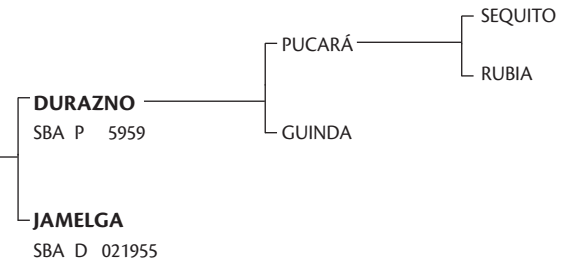

**CRIADOR: CASTAGNOLA, BARTOLOME**  
**EXPOSITOR: ANNUNZIATA, STEFANIA**

**2074**  
T. 272 - SBA D 029356

**POLO LETIZIA -T/E-**

Nació: 19/09/2003  
ALAZAN TOSTADO

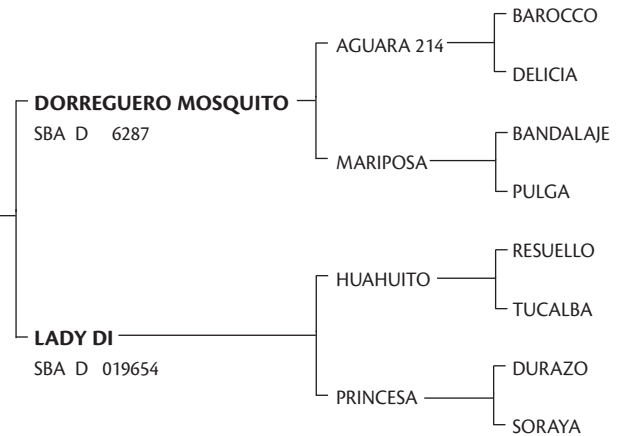

**CRIADOR: HEGUY, ALBERTO PEDRO**  
**EXPOSITOR: ROGER, ANN - SICILIA COLOMBO, MALENA**

**2076**  
T. 2 - SBA D 026151

**BUCANERO MEDALLA**

Nació: 14/09/2003  
BAYO / TORDILLO

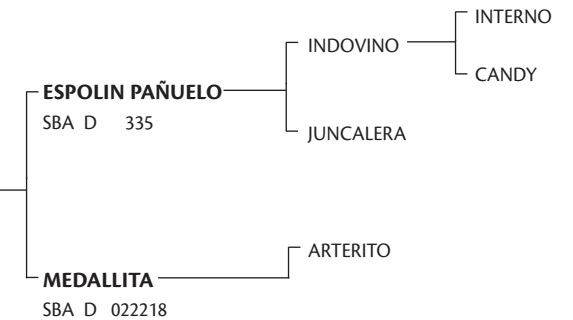

**CRIADOR: GALE, ELENA M. DE**  
**EXPOSITOR: MOTTE, SEBASTIAN MANUEL**

2077

T. 124/3 - SBA P 026840

**GETE SERENATA**

Nació: 11/09/2003  
ZAINO COLORADO

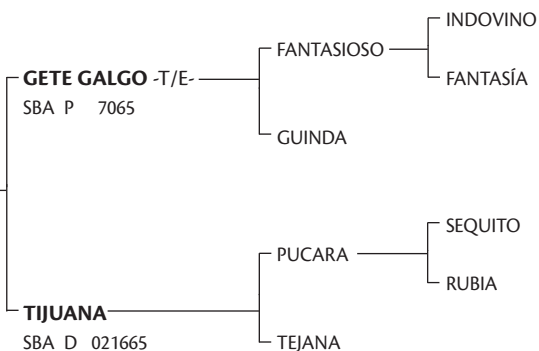

EXPOSITOR: *SUC. DE GONZALO JUAN TANOIRA*

2079

T. 64 - SBA P 026083

**HORNOS BONITA**

Nació: 03/09/2003  
ALAZAN

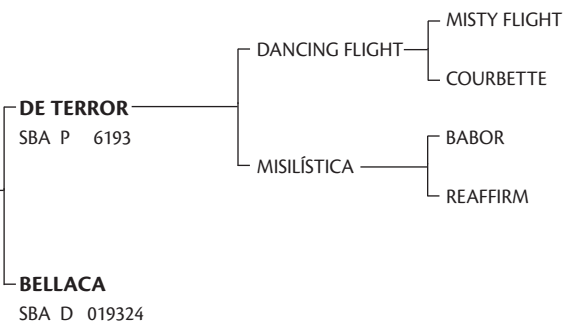

EXPOSITOR: *REYNAL, ALEJANDRO*

2080

T. 436 - SBA D 026032

**YTACUA BELU**

Nació: 30/08/2003  
ALAZAN

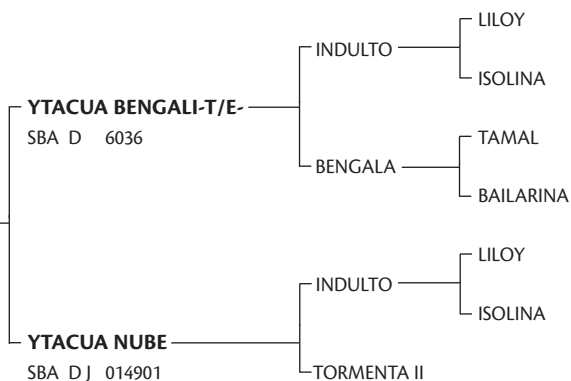

EXPOSITOR: *RIVADENEIRA HUGO*

## CAMPEONATO TRES AÑOS

### 8ª Categoría

Nacidas del 01 de julio de 2002 al 30 de junio de 2003

MONTADAS

2081

T. 71 - SBA P 025783

**FINA REVANCHA -T/E-**

Nació: 05/02/2003  
ALAZAN

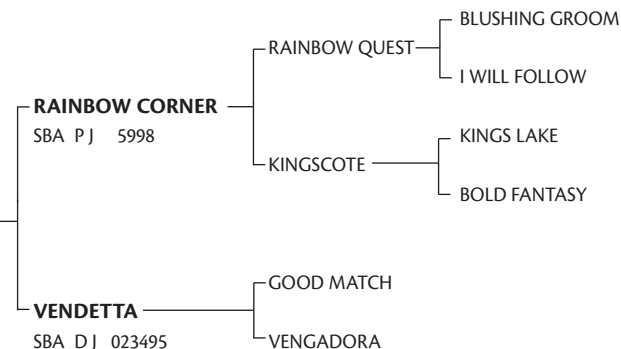

EXPOSITOR: *NEUSS AGROPECUARIA S.A.*

2082

T. 159 - SBA D 025101

**MAYORDOMO FESTEJADA**

Nació: 26/01/2003  
ALAZAN

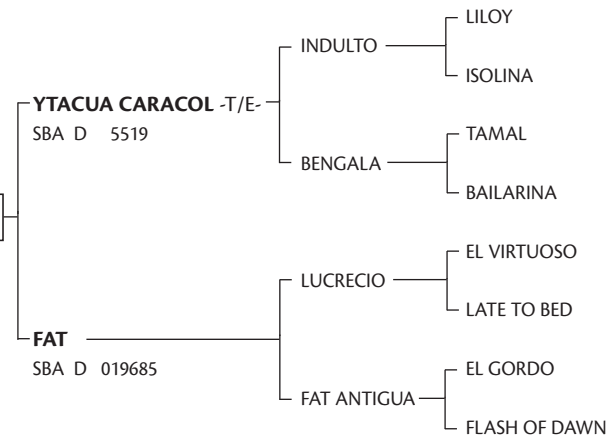

EXPOSITOR: *TEJERA, JOSE A.*

**2083**  
T. 232 - SBA P 028805

**VASCA DUDA -T/E-**

Nació: 18/01/2003  
ALAZAN

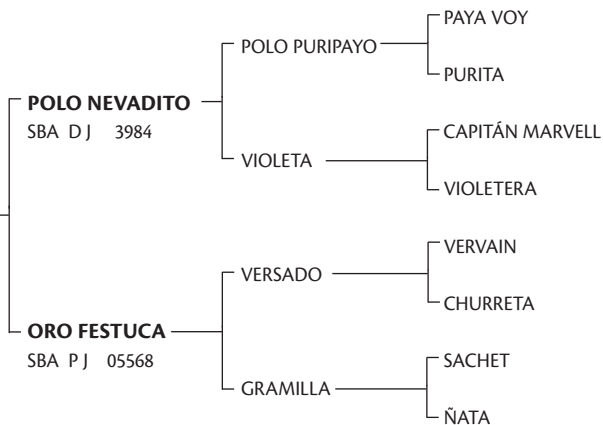

**EXPOSITOR: HEGUY, EDUARDO**

**2084**  
T. 230 - SBA D 023681

**LOYCA RUPIA**

Nació: 13/01/2003  
ZAINO

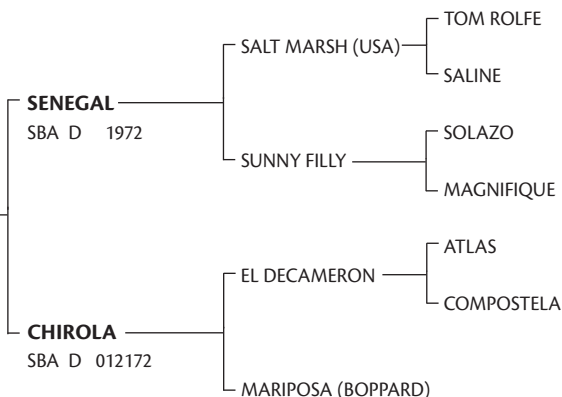

**EXPOSITOR: ARAYA, HORACIO J.**

**2085**  
T. 3 - SBA D 025498

**QUEQUEN CUCARACHA**

Nació: 20/12/2002  
ZAINO

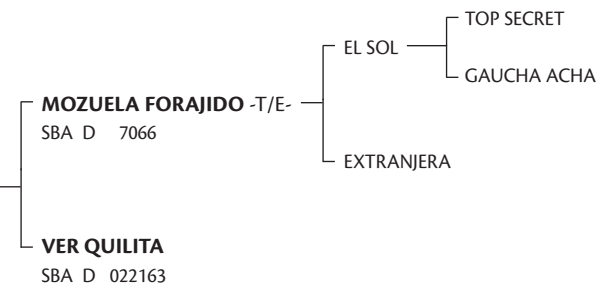

**EXPOSITOR: PEREGO (H), PEDRO ALEJANDRO**

**2086**  
T. 570 - SBA P 026213

**CHAPA VELMA KELLY -T/E-**

Nació: 20/12/2002  
ZAINO COLORADO

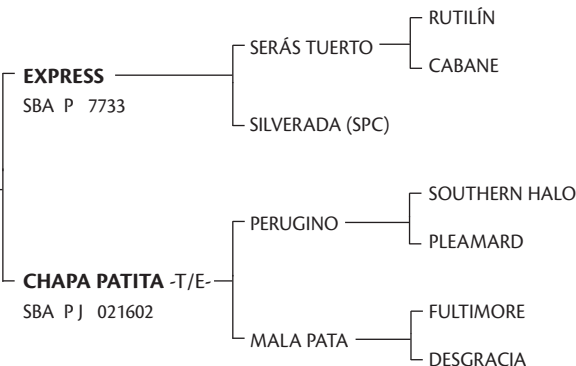

**EXPOSITOR: ANAY SUR S.A.**

**2087**  
T. 315 - SBA P 026777

**DOÑA BEATRIZ -T/E-**

Nació: 15/12/2002  
ALAZAN

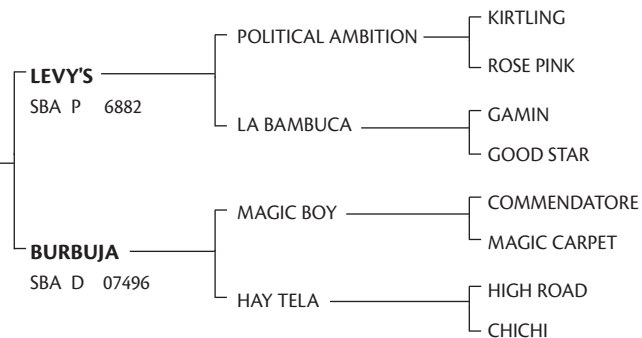

**EXPOSITOR: DOÑA PANCHA S.R.L.**

**2088**  
T. 45 - SBA P 025801

**AGUADA DINAMICA -T/E-**

Nació: 09/12/2002  
ALAZAN

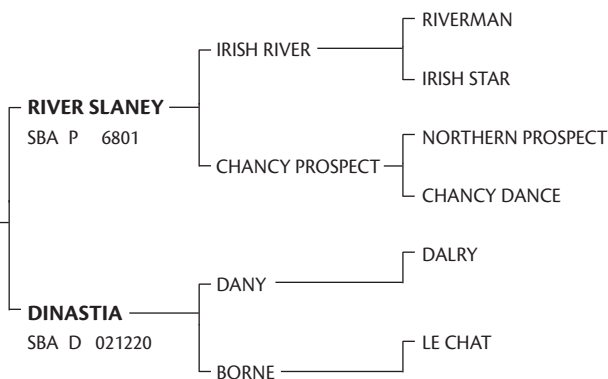

**CRIADOR: NOVILLO ASTRADA, EDUARDO**  
**EXPOSITOR: NOVILLO ASTRADA, MIGUEL**

**2089**  
T. 39 - SBA D 025544

**CHITAS MONADA -T/E-**

Nació: 05/12/2002  
ZAINO

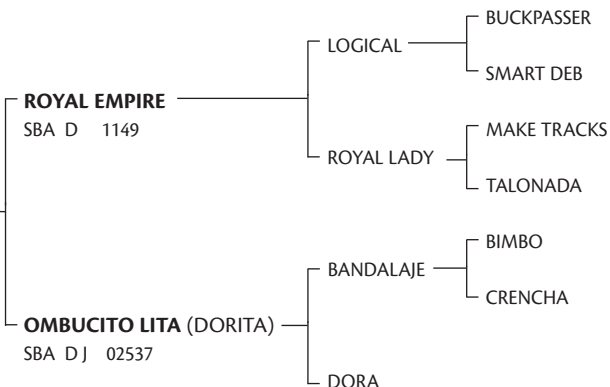

**EXPOSITOR: OROZCO ECHEVERZ, ALBERTO P.**

**2090**  
T. 141 - SBA D 023701

**GIN PARVA**

Nació: 28/11/2002  
ALAZAN

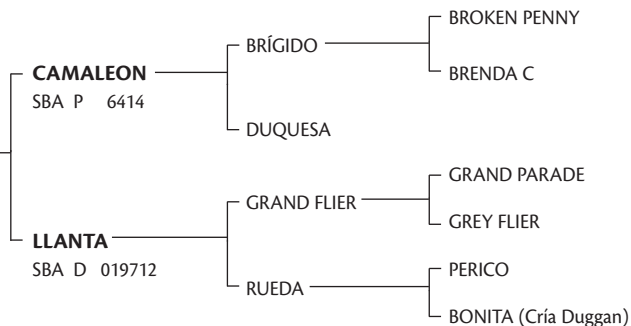

**EXPOSITOR: BOURDIEU, AGUSTIN**

**2091**  
T. 253 - SBA P 023647

**PUNTO PREFERIDA**

Nació: 24/11/2002  
ZAINO COLORADO

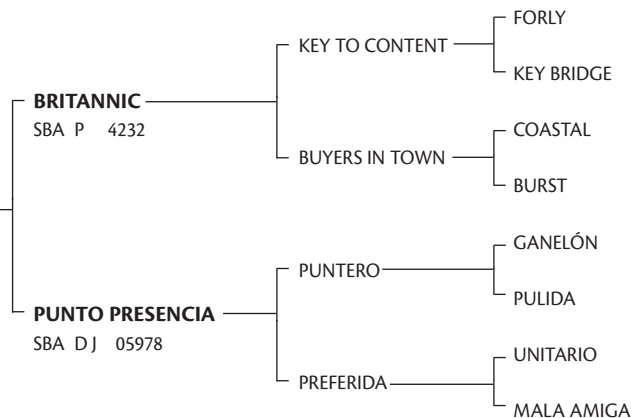

**EXPOSITOR: BOUQUET ROLDAN, JOSÉ JAIME**

**2092**  
T. 209 - SBA D 026199

**PETUNIA CALANDRIA -T/E-**

Nació: 05/11/2002  
ZAINO DORADILLO

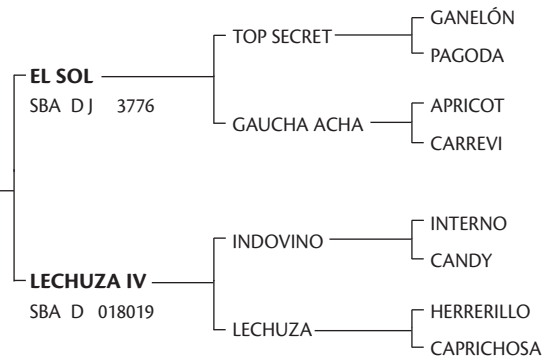

**EXPOSITOR: DEL CARRIL, MIGUEL**

**2093**  
T. 170 - SBA P 023720

**MARIA EUGENIA BATUTA**

Nació: 30/10/2002  
ALAZAN

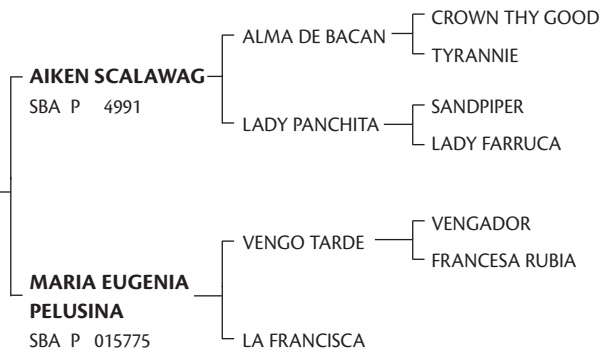

**CRIADOR: ESTANCIA EL ALBARDON S.A.I.C.I.F.**  
**EXPOSITOR: SALAMONE, PABLO**

**2094**  
T. 119 - SBA P 025140

**VERTIENTE CHACARERA**

Nació: 27/10/2002  
ZAINO

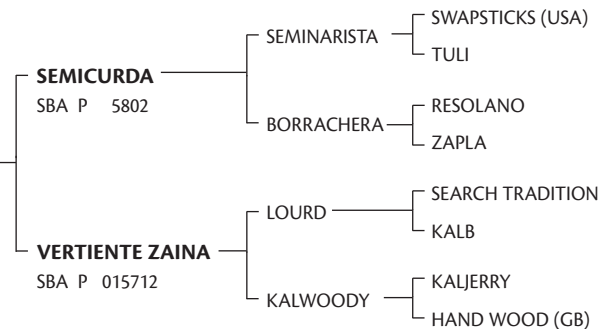

**CRIADOR: AMADORI, RAUL E. Y JOSE L.**  
**EXPOSITOR: AMADORI, JOSE LUIS**



**2095**  
T. 1 - SBA P 025817

**CHERUVICHA PRIMERA**

Nació: 18/10/2002  
ALAZAN

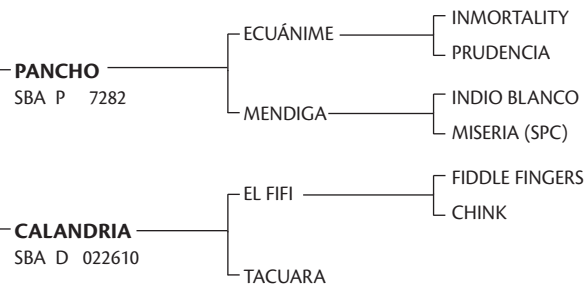

**EXPOSITOR: RAPETTI, MARTIN N. (H)**

**2096**  
T. 13 - SBA D 026659

**ITAPITOCAL LA TIJO CICATRIZ 1**

Nació: 12/10/2002  
ALAZAN

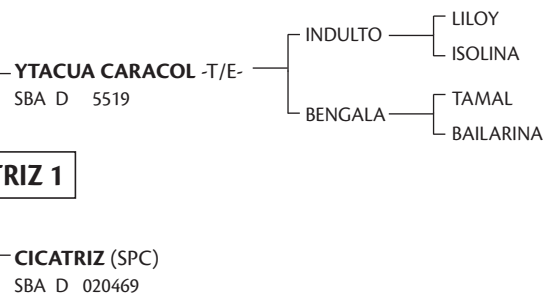

**EXPOSITOR: MARTINS BASTOS, CARLOS ALBERTO**

**2097**  
T. 173 - SBA P 024490

**DOLFINA MARGARINA**

Nació: 12/10/2002  
ZAINO

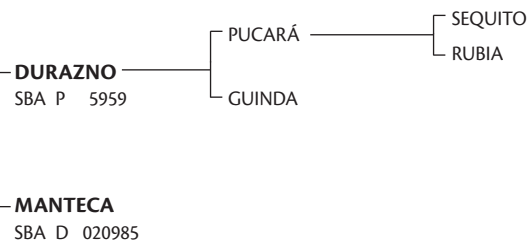

**EXPOSITOR: CAMBIASO, ADOLFO**

**2098**  
T. 211 - SBA D 023678

**LOYCA MALVA AZUL**

Nació: 05/10/2002  
ZAINO

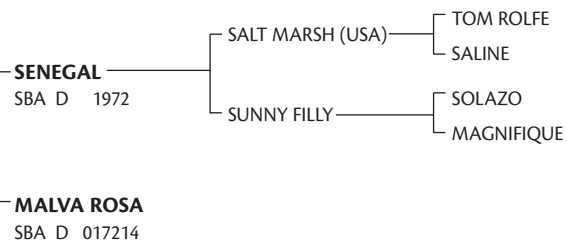

**EXPOSITOR: ARAYA, HORACIO J.**

# CAMPEONATO CUATRO AÑOS

## 9ª Categoría

Nacidas del 01 de julio de 2001 al 30 de junio de 2002

### MONTADAS

**2099**  
T. 260 - SBA D 026625

**POLO CENICIENTA -T/E-**

Nació: 01/03/2002  
ZAINO

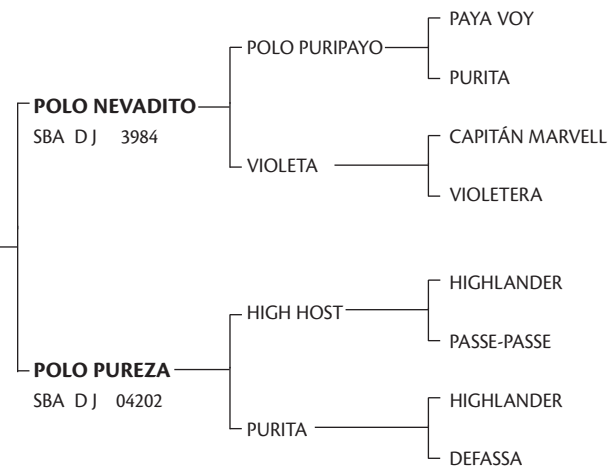

**EXPOSITOR: HEGUY, ALBERTO PEDRO**

**2100**  
T. 255 - SBA D 021411

**POLO COLALESS**

Nació: 07/12/2001  
ALAZAN

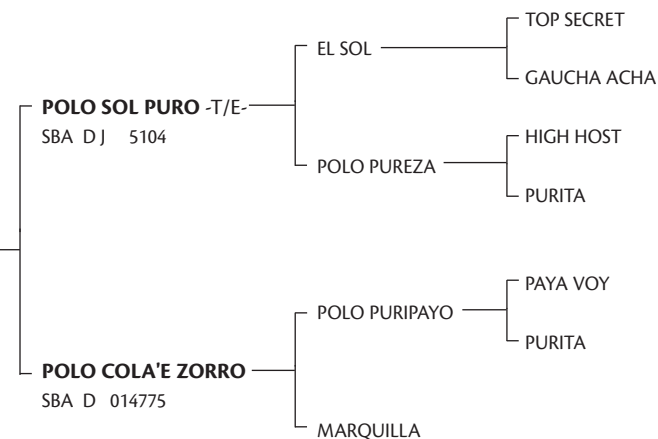

**CRIADOR: HEGUY, ALBERTO PEDRO**  
**EXPOSITOR: ANNUNZIATA, STEFANIA**

# CAMPEONATO CINCO AÑOS

## 10ª Categoría

Nacidas del 01 de julio de 1988 al 30 de junio de 2001

MONTADAS

2101

T. 62 - SBA D 026809

**CHAPALEUFU CARBONILLA -T/E-**

Nació: 10/02/2001

ZAINO

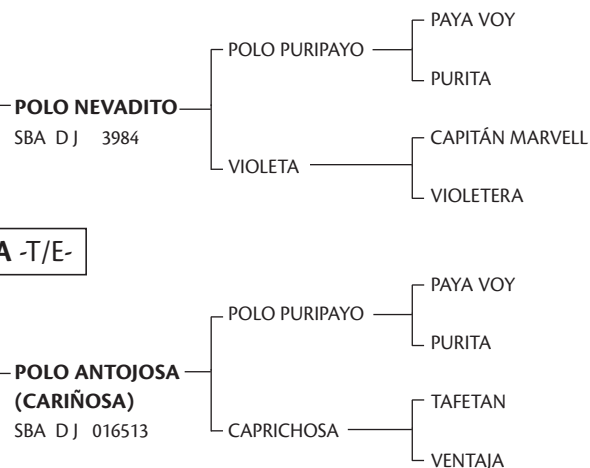

**EXPOSITOR: HEGUY, ALBERTO**



## IMPORTANTE

Sr. Comprador:  
ES DE FUNDAMENTAL IMPORTANCIA QUE USTED SEPA:

- 1 - Al realizar el pago final de la compra de un producto Polo Argentino Inscripto debe pedir a la firma martillera o al vendedor, que le entregue la Transferencia Oficial firmada por el vendedor.
- 2 - Dicho documento debe presentarse ante la Sociedad Rural Argentina (Florida 460 1º Piso Capital Federal, de Lunes a Viernes en el horario de 10 a 17 hs.) lo antes posible para hacer efectiva la transferencia a su propiedad.
- 3 - Recién en ese momento, transferida la propiedad ante el Registro Oficial de la República Argentina, EL EJEMPLAR ADQUIRIDO ES DE SU PROPIEDAD.

**De lo contrario, de no efectuar dicho trámite, puede ocurrir lo siguiente:**

- a) Si ha comprado una yegua preñada, la cría al nacer, para el registro, SIGUE PERTENECIENDO AL VENDEDOR DE LA YEGUA MADRE.
- b) Si ha comprado una potranca y le dá sevicio, la cría al nacer SEGUIRA PERTENECIENDO AL VENDEDOR.
- c) Si ha comprado un Padrillo, no podrá dar servicios con el mismo, ya que EL PROPIETARIO CONTINUA SIENDO EL VENDEDOR.

**EVITE INCONVENIENTES FUTUROS  
HAGA EFECTIVA LA PROPIEDAD DE SU INVERSIÓN**

**Asociación Argentina de Criadores de Caballos de Polo**

Florida 460 4º Piso - C1005AAJ Capital Federal - Buenos Aires - Argentina - Tel.: 011-4326-8186/2963  
info@poloargentino.com - www.poloargentino.com

## CAMPEONATOS Y PREMIOS POR CATEGORIAS

CATEGORIAS	PREMIOS					CAMPEON	RVDO. CAMPEON	GRAN CAMPEON	RVDO. GRAN CAMPEON
	1	2	3	4	5				
<b>MACHOS</b>									
1ª Categoría: CABESTRO									
<b>MONTADOS</b>									
2ª Categoría: 2 AÑOS									
- Subcategoría A									
- Subcategoría B									
3ª Categoría: 3 AÑOS									
4ª Categoría: 4 AÑOS									
<b>HEMBRAS</b>									
6ª Categoría: CABESTRO									
- Subcategoría A									
- Subcategoría B									
<b>MONTADAS</b>									
7ª Categoría: 2 AÑOS									
- Subcategoría A									
- Subcategoría B									
- Subcategoría C									
8ª Categoría: 3 AÑOS									
- Subcategoría A									
- Subcategoría B									
9ª Categoría: 4 AÑOS									
10ª Categoría: 5 AÑOS									